

DLA DOMU

MALOWANE

Powierzchnia pokryta ekologicznymi farbami z palety RAL i NCS. 3 warstwowy system malowania zapewnia trwałość koloru na wiele lat.

FORNIROWANE

Powierzchnia pokryta okleiną naturalną oraz ekologicznym lakierem UV, który zapewnia trwałość koloru i odporność na zarysowania.

DLA DOMU I BIURA

ECO TOP

Powierzchnia stanowiąca doskonałe połączenie ceny oraz jakości, która zapewnia możliwości długotrwałego użytkowania w gospodarstwach domowych.

LAMISTONE UNI MAT PLUS SILKSTONE

Powierzchnia z powłoką zabezpieczającą przed wycieraniem i działaniem środków chemicznych. UNI MAT PLUS posiada dodatkowo specjalną powłokę odporną na ślady po palcach.

LAMINAT CPL 0,2 LAMINAT CPL 0,5 SILKSTONE CPL 0,5

Wysoce odporna powierzchnia polecana do budynków użyteczności publicznej i stosowana w warunkach intensywnej eksploatacji stolarki drzwiowej np. w hotelach, biurach.

LAMINAT HPL

Niezwykle twarda i odporna powierzchnia. Charakteryzuje się wysoką wytrzymałością na zginanie i rozrywanie. Dedykowana do miejsc o dużym natężeniu ruchu i wysokim stopniu użytkowania.



ODPORNOŚĆ NA ZARYSOWANIE

Codziennie powierzchnia drzwi jest narażona na wielokrotne otarcia i zarysowania związane z użytkowaniem. Solidna powierzchnia musi mieć zwiększoną odporność na zarysowania powstałe podczas zabaw naszych dzieci, pupili domowych lub transportu różnego rodzaju rzeczy.



ODPORNOŚĆ NA ZAPLAMIENIE ŚRODKAMI CZYSZCZĄCYMI

Systematyczne czyszczenie powierzchni podczas codziennego sprzątania, wymusza na nas korzystanie z różnych środków czyszczących, które często oddziałują na trwałość powłoki drzwi.



LAMINAT HPL

miejsca o dużym natężeniu ruchu



SILKSTONE CPL

LAMINAT CPL

hotele, biura, budynki użyteczności publicznej



SILKSTONE

UNI MAT PLUS

LAMISTONE

budynki, pomieszczenia mieszkalne o szerokim zakresie przeznaczenia



ECO TOP



UNI MAT PLUS



LAMISTONE



SILKSTONE



LAMINAT CPL 0,2



LAMINAT CPL 0,5

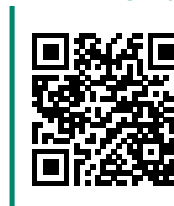

SILKSTONE CPL 0,5



KATALOG PRODUKTÓW 2023/2024

ATRYBUTY

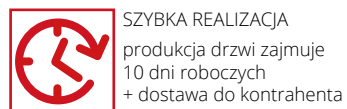

SYSTEMY

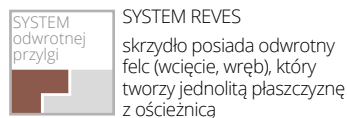
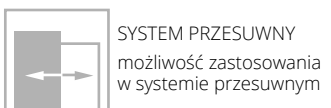
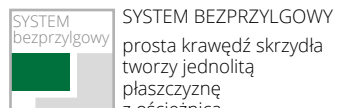
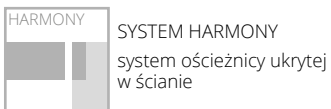
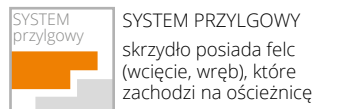

WYMIARY



PARAMETRY

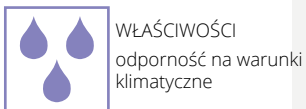

KONSTRUKCJA

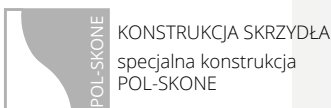
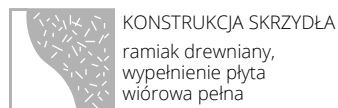
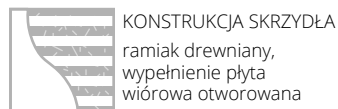

POZOSTAŁE KATALOGI

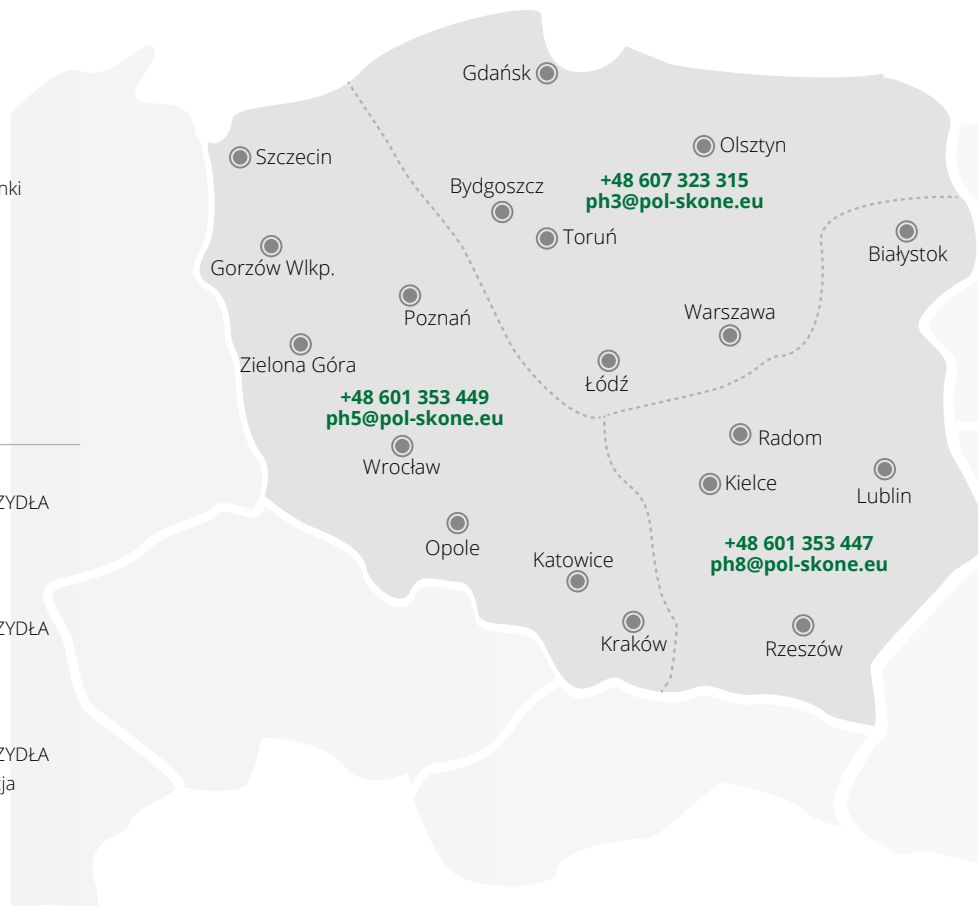
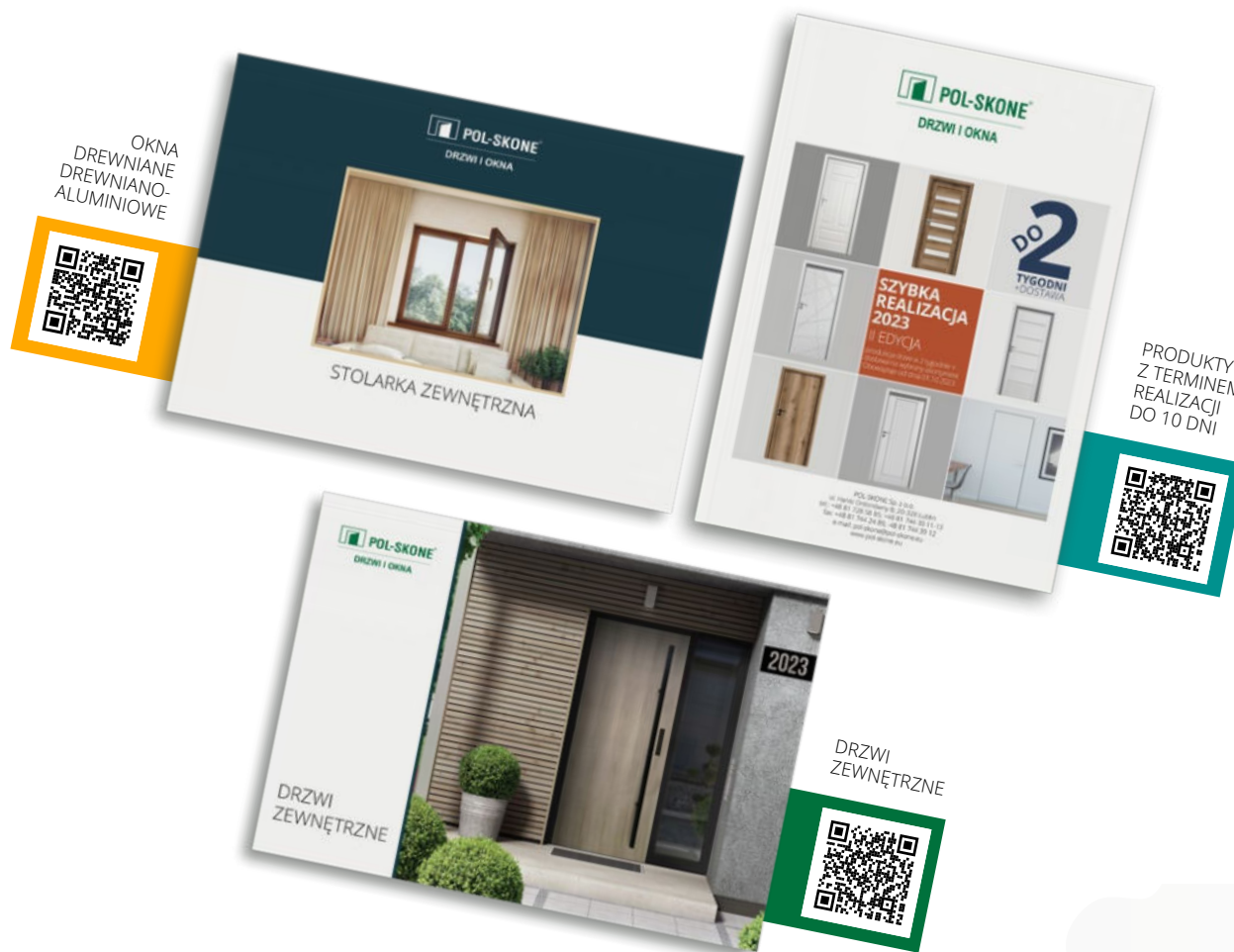

POL-SKONE®
DRZWI I OKNA

POL-SKONE Sp. z o.o.

ul. Hanki Ordonówny 8; 20-328 Lublin
tel.: +48 81 728 52 85; +48 81 744 30 11
fax: +48 81 744 24 89; +48 81 744 39 12
e-mail: pol-skone@pol-skone.eu
www.pol-skone.eu

Niniejszy Katalog Produktów obowiązuje od dnia 01.10.2023 r. (z dniem tym wcześniejsze katalogi POL-SKONE tracą ważność). Publikacja ta nie stanowi oferty w rozumieniu prawa i ma charakter jedynie informacyjny. Producent zastrzega sobie prawo do zmian.

← ATRYBUTY

← SYSTEMY

← WYMIARY

← PARAMETRY



 **POL-SKONE**[®]
DRZWI I OKNA

DRZWI UKRYTE

DRZWI STALOWE

DRZWI WEWNĘTRZNE

DRZWI WEJŚCIOWE

DRZWI DŹWIĘKOIZOLACYJNE

DRZWI TECHNICZNE

DRZWI SPECJALNE

OŚCIEŻNICE

← KONSTRUKCJA

RAMIAKOWE



ramiak z drewna klejonego warstwowo

RAMIAKOWE



ramiak z wysokiej jakości MDF

PŁYTOWE



ramiak drewniany i wypełnienie „plaster miodu”



ramiak drewniany i wypełnienie płyta wiórowa otworowana



ramiak drewniany i wypełnienie płyta wiórowa pełna

JAK WYCENIĆ DRZWI

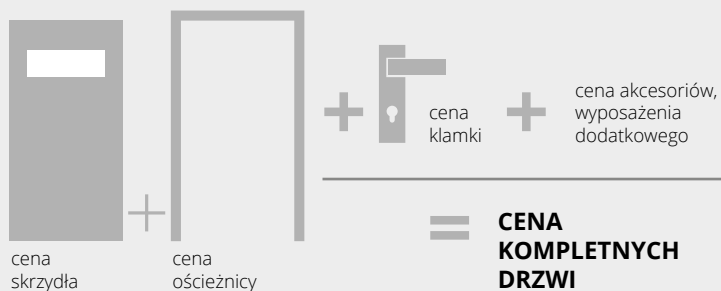

DRZWI PRAWIE czy LEWE?

drzwi PRAWIE



drzwi LEWE

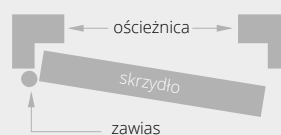

FABRYKI POL-SKONE



FABRYKA Z1 LUBLIN



FABRYKA I TARTAK Z2 NIEMCE



FABRYKA Z4 LUBLIN



FABRYKA I TARTAK Z3 BIŁGORAJ

WIZJA

Jako polska firma rodzinna chcemy być marką pierwszego wyboru w segmencie premium.

MISJA

Jesteśmy producentem drzwi i okien o najwyższej jakości. Budujemy silną markę kojarzącą się z solidnością, nowoczesnością, wzorniczą i innowacyjnością technologiczną.

Jesteśmy firmą rodzinną, dbamy o długotrwałe relacje ze swoimi partnerami biznesowymi, a pracowników traktujemy jako najcenniejsze aktywo.



Drewno jest podstawowym materiałem, z którego wytwarzamy nasze produkty. Surowiec pochodzi z własnych tartaków. Do produkcji drzwi stosujemy najlepsze materiały pochodzące od sprawdzonych i doświadczonych Dostawców. Produkcja odbywa się przy użyciu najnowocześniejszych linii produkcyjnych.



Znak odpowiedzialnej gospodarki leśnej

Certyfikat FSC® potwierdza, że surowce użyte do produkcji wyrobów pochodzą wyłącznie z certyfikowanych lasów, zarządzanych zgodnie z obowiązującym prawem oraz dobrymi praktykami ochrony środowiska, ekonomii i z poszanowaniem wartości społecznych ludności zamieszkującej dany obszar.

SPIS TREŚCI

DRZWI WEWNĘTRZNE UKRYTE

HARMONY	8
HARMONY INVEST	10
HARMONY INVEST PRO	12
HARMONY INVEST ULTRA - NOWOŚĆ	14
HARMONY MIRROR - NOWOŚĆ	16
SYSTEM FLEXI	17

DRZWI WEWNĘTRZNE STALOWE

GALIO	20
GALIO DWUSKRZYDŁOWE - NOWOŚĆ	22
NAŚWIETLA DO DRZWI GALIO - NOWOŚĆ	24
STALIO	26

DRZWI WEWNĘTRZNE

DRZWI RAMIAKOWE MAŁOWANE

MODESTO - NOWOŚĆ	30
VILANO	32
VERTIGO	34
MODERN	36
MODENA	38
PALAZZO	40

DRZWI PŁYTOWE MAŁOWANE

CAMBIO	42
ESTATO	44
TIARA - NOWE WZORY	46
SUBLIME	48
SUBITO	50
SIMPLE	52
FIORD	54

DRZWI RAMIAKOWE FORNIROWANE

SEMPRE LUX	56
FORTIMO LUX	58
INTERSOLID	60
INTERSOLID II	62
PASSO	64

DRZWI PŁYTOWE FORNIROWANE

ESPINA - NOWY WZÓR	66
TEO - NOWOŚĆ	68
DECO LUX	70
ETIUDA LUX	72
ESTATO LUX	74
SONATA LUX	76

DRZWI RAMIAKOWE LAMINOWANE

SEMPRE	78
FORTIMO	80
MONA	82
INVERNO	84
NOSTRE	86

DRZWI RAMIAKOWE LAMINOWANE

SEDO - NOWE WZORY	88
SAMOS - NOWOŚĆ	90
MODO	92
VERI	94
EGRO	96
ESTO - NOWOŚĆ	98
ARCO	100
UNITO - NOWOŚĆ	102
FIORI	104
ARIA - NOWOŚĆ	106

DRZWI PŁYTOWE LAMINOWANE

LOFTY	108
ZENN - NOWOŚĆ	110
DECO	112
HAPTIC	114
IMPULS	116
MAESTO - NOWOŚĆ	118
CREATO	120
ETIUDA	122
SONATA - NOWE WZORY	124
INTER-AMBER	126

POZOSTAŁE SYSTEMY

SZKLANE LUMEN	128
SZKLANE LUMEN LOFT	130
SKŁADANE	132

DRZWI WEJŚCIOWE

ZESTAWIENIE PARAMETRÓW	136
B-30/C-30	138
RC4	140
RC4 EI30	142
RC3 / RC3 INVEST	144
RC3 INVEST 37 DB	146
CERBER PLUS RC2	148
CERBER PLUS	150

DRZWI TECHNICZNE DŹWIĘKOIZOLACYJNE

TYP A / TYP A DUO, TYP B / TYP B DUO	152
AKUSTIK 42 DB - NOWOŚĆ	154
SR 37 DB	156

DRZWI TECHNICZNE PRZECIWOŻAROWE

FR EI30	158
FR EI30 SR	160
EWAKUACYJNE	162
FR EI30 SR 42	164
EI30 PLUS PRZYLGOWE	166
EI30 PLUS BEZPRZYLGOWE	168
EI60 PLUS PRZYLGOWE	170
EI60 PLUS BEZPRZYLGOWE	172

OŚCIEŻNICE REGULOWANE DO DRZWI WEJŚCIOWYCH	174
WYMIARY TECHNICZNE	176
SKRZYDŁO EI30 PLUS, EI60 PLUS	177
REGULOWANA METALOWA EI30 PLUS, EI60 PLUS	178
REGULOWANA METALOWA DUO EI30 PLUS, EI60 PLUS	179
STAŁA METALOWA EI30 PLUS, EI60 PLUS	180
STAŁA METALOWA DUO EI30 PLUS, EI60 PLUS	181
NIETYPOWE ZABUDOWY Z OPASKAMI	182
NIETYPOWE ZABUDOWY Z PANELEM	183
OBRZEŻE ABS	184
PANELE ŚCIENNE	184
DRZWI DO SZACHTÓW	185
DRZWI DWUKOLOROWE	185
NAŚWIETLA PRZECIWOŻAROWE	186
ELEMENTY WYSTROJU	186
ZESTAWIENIE WKŁADEK	187
KŁAMKI DO DRZWI WEJŚCIOWYCH	187

DRZWI TECHNICZNE SPECJALNE

HIGRO	188
GAMMA	190
WAHADŁOWE	192

DRZWI TECHNICZNE WZMOCNIONE

G46	194
DECO INVEST	196
III KLASA MECHANICZNA O KONSTRUKCJI PŁYTOWEJ	198

SKRZYDŁA CAMBIO Z PIKTOGRAMEM	200
PANEL ZE STALI NIERDZEWNEJ Z IKONAMI	201
DEKORY ALUMINIOWE	201
WYPOSAŻENIE DODATKOWE	202

OŚCIEŻNICE

OŚCIEŻNICE DREWNIANE

STAŁA POL-SKONE	210
STAŁA SYSTEM DUO	211
REGULOWANA SYSTEM POL-SKONE	212
REGULOWANA SYSTEM DUO	213

OŚCIEŻNICE Z MDF

STAŁA MDF	214
REGULOWANA SYSTEM DIN	215
REGULOWANA AQUA DIN - NOWOŚĆ	216
REGULOWANA SYSTEM DIN DUO	217
REGULOWANA AQUA DIN DUO - NOWOŚĆ	218
REGULOWANA VERTIGO	219
REGULOWANA SYSTEM REVES	220
SYSTEM REVES (ODWROTNEJ PRZYLGI)	221
SYSTEM REGULACJI Z MDF DO OŚCIEŻNICY METALOWEJ STAŁEJ	222

OŚCIEŻNICE METALOWE

KOLORYSTYKA OŚCIEŻNICE METALOWE	223
STAŁA METALOWA DUO SYSTEM POL-SKONE	224
STAŁA METALOWA SYSTEM POL-SKONE	225
REGULOWANA METALOWA DUO SYSTEM POL-SKONE	226
REGULOWANA METALOWA SYSTEM POL-SKONE	227
STAŁA METALOWA DIAGONAL SYSTEM POL-SKONE	228
REGULOWANA METALOWA DIAGONAL SYSTEM POL-SKONE	229
STAŁA METALOWA LUMEN	230
REGULOWANA METALOWA LUMEN	231

TUNELE I NAŚWIETLA

TUNELE / ZABUDOWA MURU	232
NAŚWIETLA DO OŚCIEŻNICY DIN/DIN DUO	234
NAŚWIETLA DO OŚCIEŻNICY STAŁEJ	235
DOSTAWKI DO DRZWI WEWNĘTRZNYCH SEMPRE	235
NAŚWIETLA METALOWE	236

LISTWY	237
LISTWY PRZYPODŁOGOWE	237

SYSTEMY PRZESUWNE

SYSTEM PRZESUWNY DO ZABUDOWY W ŚCIANIE	238
SYSTEM PRZESUWNY NAŚCIENNY	240
SYSTEM PRZESUWNY NAŚCIENNY PREMIUM	242
SYSTEM PRZESUWNY NAŚCIENNY MOVI	243

AKCESORIA

OPCJE WENTYLACJI	244
ZABEZPIECZENIA ZE STALI NIERDZEWNEJ	247
BULAJE	248
KORONY	248
AKCESORIA	249
KLAMKI DO DRZWI WEWNĄTRZLOKALOWYCH	251
WKŁADKI	253

DODATKOWE INFORMACJE

DODATKOWE INFORMACJE	254
DRZWI WEWNĘTRZNE DLA POMIESZCZEŃ Z SYSTEMEM REKUPERACJI	255
ISTOTNE INFORMACJE UŻYTKOWE	256
WYMIARY TECHNICZNE	257
WYMIARY SKRZYDEŁ WEWNĄTRZLOKALOWYCH	260

KOLORYSTYKA

KOLORYSTYKA STANDARDOWA	261
LAMINATY HPL	265
LAMINATY HPL Z POWŁOKĄ ANTYBAKTERYJNĄ	265

PARAMETRY DRZWI POL-SKONE	266
---------------------------------	-----

UWAGA!

WKRÓTCIE WPROWADZAMY NOWE KODY PRODUKTÓW (NOWE OZNACZENIA WERSJI DRZWI)

Już teraz znajdziesz je przy ikonach poszczególnych modeli drzwi np.:

dotychczasowy kod → **W02** / **V4S4** ← nowy kod

Zobacz
szczegółowe
informacje



DRZWI UKRYTE

nieograniczone możliwości

HARMONY - str. 8

HARMONY INVEST - str. 10

HARMONY INVEST PRO - str. 12

HARMONY ULTRA - str. 14

HARMONY MIRROR - str. 16

**system flexi do ościeżnicy
HARMONY** - str. 17



MALOWANIE



PLYTKI
(do grubości 4 mm)



FORNIR



LAMINATY



LUSTRO



TAPETA



ZDOBIENIA



drzwi HARMONY z ościeżnicą ukrytą HARMONY

HARMONY SYSTEM POL-SKONE

od **395/485,85**
cena skrzydła **netto**/brutto (PLN, VAT 23%)

**DRZWI
UKRYTE**

Przystosowanie skrzydła do montażu jednostronnego lustra lub płytki o grubości 4 mm (skrzydło pocienione ODZ i ODW) **+250/307,50** (wymagana płyta pełna oraz dodatkowy zawias; ilość zawiasów „60-80” – 3 szt., „90-100” – 4 szt.; zalecany jest montaż klamki na szyldzie dzielonym); maksymalna wysokość skrzydła przystosowanego pod lustro to 2250/2240 mm

- konstrukcję skrzydła stanowi **ramiak z drewna iglastego** obłożony obustronnie płytami HDF
- nominalna **grubość skrzydła 40 mm**
- konstrukcja skrzydła pozwala na **zlicowanie się z powierzchnią ościeżnicy**
- powierzchnia gładka **HARMONY IDEA**, w podkładzie do samodzielnego pomalowania, laminowana, malowana lub fornirowana

klasa mechaniczna: **2 klasa wytrzymałości mechanicznej** tj. średnie warunki eksploatacji
skrzydło jednoskrzydłowe z ościeżnicą ukrytą HARMONY z wypełnieniem płytą pełną, wyposażone w uszczelkę opadającą posiada parametr dźwiękoizolacyjności **Rw=27 dB**

NAJCZĘŚCIEJ WYBIERANE KOMPLETY SKRZYDŁO + OŚCIEŻNICA HARMONY

1194/1468,62

skrzydło w papierze do malowania HARMONY IDEA*
do samodzielnego pomalowania +ościeżnica ALU surowa
do samodzielnego pomalowania

1345/1654,35

skrzydło w podkładzie do samodzielnego pomalowania*
+ościeżnica ALU surowa do samodzielnego pomalowania

1635/2011,05

skrzydło malowane farbami UV (biały)*
+ościeżnica ALU surowa do samodzielnego pomalowania



* dotyczy skrzydeł szer. „60”-„90” cm x wysokość 2050/2040 mm, wypełnienie plaster miodu

wymiary skrzydła	HARMONY IDEA	skrzydło surowe w podkładzie do samodzielnego pomalowania	LAMISTONE	MALOWANE białe	MALOWANE szary, beż	BLACK	FORNIOWANE		
			SILKSTONE UNI MAT PLUS	zawiasy białe	zawiasy białe	czarny, sage zawiasy czarne	GRUPA A	GRUPA B	GRUPA C, D
„60”-„90” x 2050/2040 mm	395/485,85	546/671,58	595/731,85	836/1028,28	936/1151,28	1036/1274,28	918/1129,14	1133/1393,59	1245/1531,35
„100” x 2050/2040 mm	402/494,46	556/683,88	602/740,46	920/1131,60	1020/1254,60	1120/1377,60	1010/1242,30	1247/1533,81	1370/1685,10
„60”-„90” x 2150/2140 mm	425/522,75	588/723,24	625/768,75	920/1131,60	1020/1254,60	1120/1377,60	1010/1242,30	1247/1533,81	1370/1685,10
„100” x 2150/2140 mm	453/557,19	627/771,21	653/803,19	1013/1245,99	1113/1368,99	1213/1491,99	1112/1367,76	1372/1687,56	1508/1854,84
„60”-„90” x 2250/2240 mm	465/571,95	643/790,89	665/817,95	1013/1245,99	1113/1368,99	1213/1491,99	1112/1367,76	1372/1687,56	1508/1854,84
„100” x 2250/2240 mm	492/605,16	681/837,63	692/851,16	1114/1370,22	1214/1493,22	1314/1616,22	1224/1505,52	1510/1857,30	1659/2040,57
„60”-„90” x 2350/2340 mm	503/618,69	696/856,08	703/864,69	1114/1370,22	1214/1493,22	1314/1616,22	1224/1505,52	1510/1857,30	1659/2040,57
„100” x 2350/2340 mm	531/653,13	734/902,82	731/899,13	1226/1507,98	1326/1630,98	1426/1753,98	1348/1658,04	1662/2044,26	1826/2245,98
„60”-„90” x 2450/2440 mm	542/666,66	750/922,50	742/912,66	1226/1507,98	1326/1630,98	1426/1753,98	1348/1658,04	1662/2044,26	1826/2245,98

drzwi otwierane do wewnątrz – wysokość skrzydła 2050 mm
drzwi otwierane na zewnątrz – wysokość skrzydła 2040 mm

OŚCIEŻNICE

DO DRZWI JEDNOSKRZYDŁOWYCH

wymiary skrzydła i ilość zawiasów	do samodzielnego pomalowania (aluminium surowe)	aluminium anodowane	MALOWANE białe, szary, beż zawiasy białe
			BLACK czarny, sage zawiasy czarne
„60”-„80” x 2050/2040 mm (2 zawiasy kryte)	799/982,77	920/1131,60	920/1131,60
„90”-„100” x 2050/2040 mm (3 zawiasy kryte)	884/1087,32	1005/1236,15	1005/1236,15
„60”-„100” x 2150/2140 mm (3 zawiasy kryte)	1066/1311,18	1284/1579,32	1284/1579,32
„60”-„100” x 2250/2240 mm (3 zawiasy kryte)	1163/1430,49	1478/1817,94	1478/1817,94
„60”-„100” x 2350/2340 mm (4 zawiasy kryte)	1286/1581,78	1620/1992,60	1620/1992,60
„60”-„100” x 2450/2440 mm (4 zawiasy kryte)	1408/1731,84	1762/2167,26	1762/2167,26

drzwi jednoskrzydłowe					drzwi dwuskrzydłowe				
typ	S _d *	S _d **	S _o	S _s	typ	S _d *	S _o *	S _d **	S _o **
„60”	693	696	710	625	„60”+„60”	1309	1325	1315	1330
„70”	793	796	810	725	„70”+„70”	1509	1525	1515	1530
„80”	893	896	910	825	„80”+„80”	1709	1725	1715	1730
„90”	993	996	1010	925	„90”+„90”	1909	1925	1915	1930
„100”	1093	1096	1110	1025	„100”+„100”	2109	2125	2115	2130

* drzwi otwierane na zewnątrz ** drzwi otwierane do wewnątrz;
S_d, H_d - szerokość/wysokość drzwi po zewnętrznej stronie ościeżnicy
S_o, H_o - szerokość/wysokość otworu montażowego
S_s - szerokość skrzydła

H _d	H _o
2082*	2090*
2092**	2100**

DO DRZWI DWUSKRZYDŁOWYCH

wymiary skrzydła i ilość zawiasów	do samodzielnego pomalowania (aluminium surowe)	aluminium anodowane	MALOWANE białe, szary, beż zawiasy białe		
			BLACK czarny, sage zawiasy czarne		
„60”+„60”, „70”+„70”, „80”+„80” x 2050/2040 mm (4 zawiasy kryte)			1338/1645,74	1617/1988,91	1632/2007,36
„90”+„90”, „100”+„100” x 2050/2040 mm (6 zawiasów krytych)			1496/1840,08	1871/2301,33	1888/2322,24
„60”+„60”, „70”+„70”, „80”+„80”, „90”+„90”, „100”+„100” x 2150/2140 mm (6 zawiasów krytych)			1720/2115,60	2158/2654,34	2177/2677,71
„60”+„60”, „70”+„70”, „80”+„80”, „90”+„90”, „100”+„100” x 2250/2240 mm (6 zawiasów krytych)			1939/2384,97	2443/3004,89	2463/3029,49
„60”+„60”, „70”+„70”, „80”+„80”, „90”+„90”, „100”+„100” x 2350/2340 mm (8 zawiasów krytych)			2164/2661,72	2729/3356,67	3010/3702,30
„60”+„60”, „70”+„70”, „80”+„80”, „90”+„90”, „100”+„100” x 2450/2440 mm (8 zawiasów krytych)			2640/3247,20	3270/4022,10	3303/4062,69

CENA (zł)
netto/brutto
(VAT 23%)

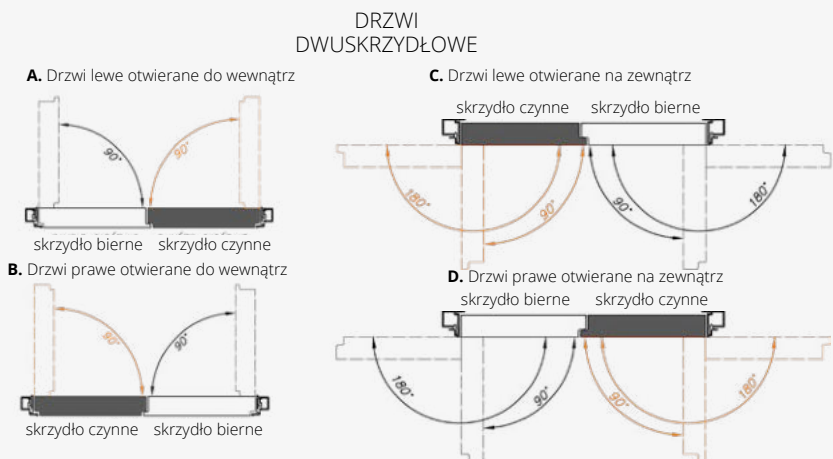
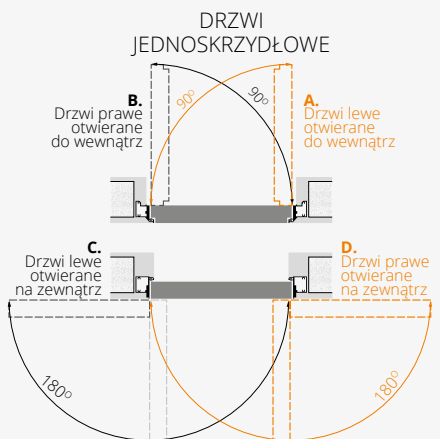

WYPOSAŻENIE

STANDARDOWE

zawias kryty (regulowany w 3 płaszczyznach) kolor chrom satyna – ilość zawiasów wg. tabeli, klucz lub WC
zamek magnetyczny na wkładkę patentową, klucz lub WC
otwierane do wewnątrz - brak możliwości wykonania obrzeża ABS

DODATKOWE (za dopłatą)

wypełnienie z płyty wiórowej otworowanej	150/184,50
wypełnienie z płyty wiórowej pełnej	205/252,15
uszczelka opadająca	260/319,80
zawias kryty w kolorze białym, czarnym lub srebrnym	75/92,25
podcięcie wentylacyjne	35/43,05
zamek rolkowy HOBES 2784	40/49,20
przygotowanie pod dodatkowy zawias (dopłata do skrzydła)	30/36,90
inne wymiary drzwi – kontakt z Działem Handlowym	+10%

skrót rekuperacyjny	bez dopłaty
skrzydło HARMONY skracane co 10 mm - max. skrót 100 mm	bez dopłaty
skrzydło HARMONY skrócone powyżej 100 mm	po konsultacji z Działem Handlowym
ościeżnice w kolorach metalicznych (str. 223)	+10%
przystosowanie ościeżnicy pod zamek rolkowy HOBES 2784	80/98,40
możliwość zamówienia ościeżnicy z elektrozapczepem rewersyjnym od 1890/2324,70 lub awersyjnym od 1412/1736,76	str. 205
możliwość zamówienia ościeżnicy HARMONY skracanej co 10 mm - maksymalny skrót 100 mm	bez dopłaty
Istnieje możliwość zamówienia asymetrycznego podziału drzwi dwuskrzydłowych	

CENA (zł)
netto/brutto
(VAT 23%)

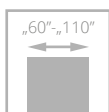

drzwi HARMONY INVEST z ościeżnicą aluminiową HARMONY INVEST

HARMONY INVEST

od **1293/1590,39**
cena skrzydła **netto**/brutto (PLN, VAT 23%)

**DRZWI
UKRYTE**

- **solidna konstrukcja – ramiak drewniany** wzmocniony specjalnym profilem stalowym
- **bogata kolorystyka** z kolekcji ECO TOP, LAMINOWANE CPL, LAMISTONE CPL, SILKSTONE, UNI MAT PLUS, oklein naturalnych lub malowanych
- skrzydło wyposażone w **uszczelkę opadającą**
- **izolacyjność akustyczna** $R_w=37$ dB
- **ościeżnica aluminiowa**, wzmocniona
- nominalna **grubość skrzydła 50 mm**

Drzwi wewnętrzne wejściowe z przeznaczeniem do pomieszczeń w budynkach użyteczności publicznej w tym biura, hotele itp.

szerokość drzwi „60” - „90” - 4 klasa wytrzymałości mechanicznej wg PN-EN 1192:2001
szerokość drzwi „90 plus” - „110” - 3 klasa wytrzymałości mechanicznej wg PN-EN 1192:2001
Izolacyjność akustyczna: **$R_w=37$ dB, D_1-35 , D_2-30**
Krajowa Ocena Techniczna **ITB-KOT-2022/2187** wydanie 1

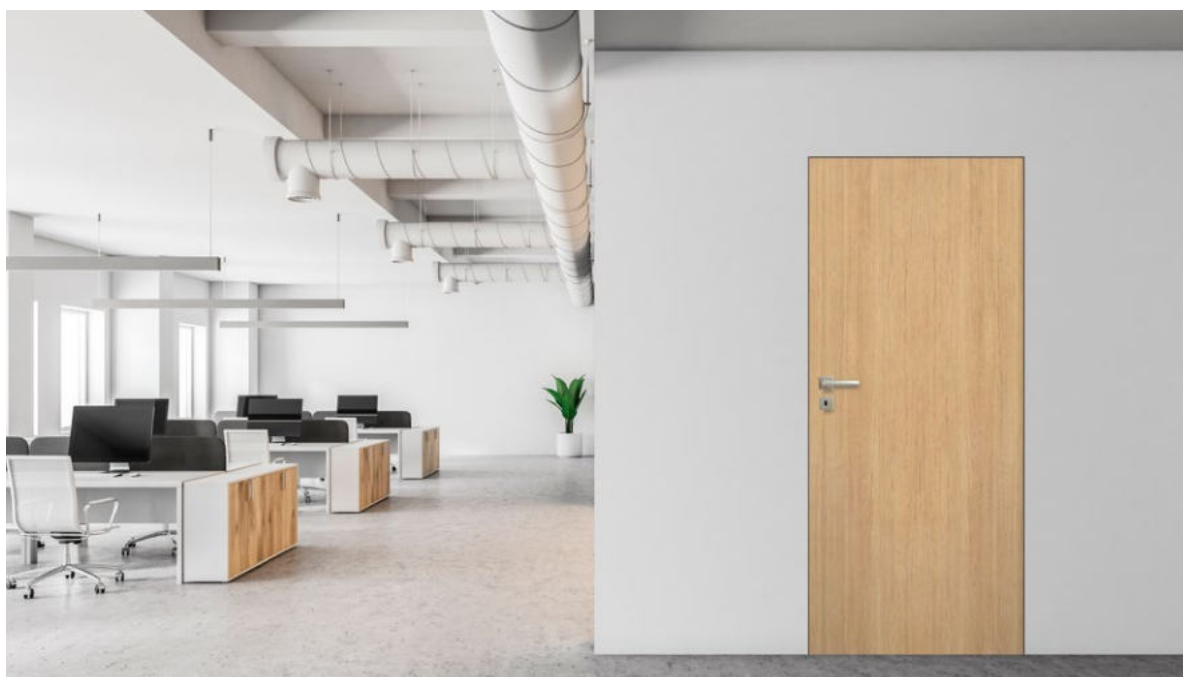

drzwi HARMONY INVEST z ościeżnicą aluminiową



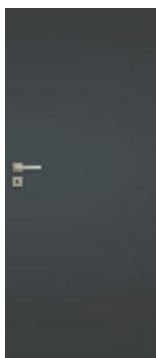

surowe do samodzielnego pomalowania	1293/1590,39
LAMISTONE CPL	1364/1677,72
UNI MAT PLUS	1342/1650,66
SILKSTONE	1364/1677,72
SILKSTONE CPL 0,5 mm	1714/2108,22
LAMINOWANE CPL 0,2 mm	1474/1813,02
MALOWANE – biały	1529/1880,67
MALOWANE – szary, beż	1629/2003,67
MALOWANE – czarny, sage	1749/2151,27
FORNIROWANE GRUPA A	1952/2400,96
FORNIROWANE GRUPA B	1980/2435,40
FORNIROWANE GRUPA C, D	2107/2591,61
SILKWOOD	1898/2334,54

dołata do koloru podstawowego biały RAL 9003 wg grup kolorystycznych RAL, NCS (str. 264)

GRUPA I	GRUPA II	GRUPA III	GRUPA IV	GRUPA V
399/490,77	499/613,77	599/736,77	699/859,77	799/982,77

dołata CPL 0,5 mm, CPL 0,7 mm do drzwi w powloce laminat CPL

CPL 0,5 mm („60” - „80”)	CPL 0,7 mm („60” - „80”)	CPL 0,5 mm („90” - „110”)	CPL 0,7 mm („90” - „110”)
150/184,50	160/196,80	170/209,10	180/221,40

WERSJA

W00 / V00

KOLORYSTYKA

LAMISTONE CPL	SILKSTONE	SILKSTONE CPL 0,5 mm	UNI MAT PLUS
LAMINOWANE CPL 0,2 mm	LAMINOWANE CPL 0,5 mm	LAMINOWANE HPL*	FORNIROWANE GRUPA A
FORNIROWANE GRUPA B	FORNIROWANE GRUPA C	FORNIROWANE GRUPA D	SILKWOOD
			MALOWANE

*dostępne za dołatą po konsultacji z Działem Handlowym

OŚCIEŻNICE

OŚCIEŻNICA HARMONY INVEST DO DRZWI JEDNOSKRZYDŁOWYCH

wymiary skrzydła [mm]	ilość zawiasów	do samodzielnego pomalowania	aluminium anodowane	MALOWANE biały	MALOWANE szary, beż	BLACK czarny, sage
625-960 x 2050/2040	2 szt.	1755/2158,65	1975/2429,25	1876/2307,48	1976/2430,48	2096/2578,08
1025-1125 x 2050/2040	3 szt.	1931/2375,13	2151/2645,73	2052/2523,96	2152/2646,96	2272/2794,56
625-960 x 2150/2140	3 szt.	1931/2375,13	2151/2645,73	2052/2523,96	2152/2646,96	2272/2794,56
1025x1125 x 2150/2140	3 szt.	2106/2590,38	2326/2860,98	2227/2739,21	2327/2862,21	2447/3009,81
625-960 x 2250/2240	3 szt.	2106/2590,38	2326/2860,98	2227/2739,21	2327/2862,21	2447/3009,81
1025x1125 x 2250/2240	3 szt.	2282/2806,86	2502/3077,46	2403/2955,69	2503/3078,69	2623/3226,29
625-960 x 2350/2340	3 szt.	2282/2806,86	2502/3077,46	2403/2955,69	2503/3078,69	2623/3226,29
1025-1125 x 2350/2340	3 szt.	2457/3022,11	2677/3292,71	2578/3170,94	2678/3293,94	2798/3441,54
625-960 x 2450/2440	3 szt.	2457/3022,11	2677/3292,71	2578/3170,94	2678/3293,94	2798/3441,54
1025-1125 x 2450/2440	3 szt.	2633/3238,59	2853/3509,19	2754/3387,42	2854/3510,42	2974/3658,02

dołata do kolorów strukturalnych +10%

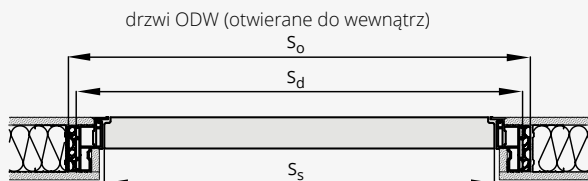

DRZWI OTWIERANE DO WEWNĄTRZ ODW

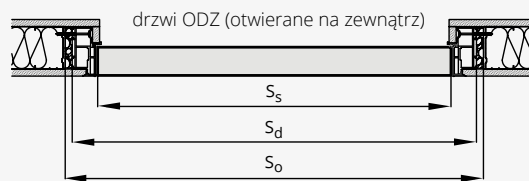

DRZWI OTWIERANE NA ZEWNĄTRZ ODZ

SZEROKOŚĆ [MM]	WYSOKOŚĆ [MM]		
	Ss	Sd	So
„60”	625	715	735
„70”	725	815	835
„80”	825	915	935
„90”	925	1015	1035
„90 plus”*	960	1050	1070
„100”	1025	1115	1135
„110”	1125	1215	1235

WYSOKOŚĆ [MM]		
Hs	Hd	Ho
1950	2002	2015
2050 - standard	2102	2115
2150	2202	2215
2250	2302	2315
2350	2402	2415
2450	2502	2515

SZEROKOŚĆ [MM]	WYSOKOŚĆ [MM]		
	Ss	Sd	So
„60”	625	715	735
„70”	725	815	835
„80”	825	915	935
„90”	925	1015	1035
„90 plus”*	960	1050	1070
„100”	1025	1115	1135
„110”	1125	1215	1235

WYSOKOŚĆ [MM]		
Hs	Hd	Ho
1940	1992	2005
2040 - standard	2092	2105
2140	2192	2205
2240	2292	2305
2340	2392	2405
2440	2492	2505

* szerokość inwestycyjna

WYPOSAŻENIE

STANDARDOWE

* dołata do standardowej wysokości drzwi
 **drzwi ze skrótem rekuperacyjnym lub podcięciem wentylacyjnym nie posiadają uszczelki opadającej oraz deklarowanego parametru akustyczności i przepuszczalności powietrza.
 *** w przypadku zastosowania elektrozaczepu konieczność zmiany na zamek ECO Schulte GBS 12 dołata +50/61,50

zamek magnetyczny wpuszczany, na klucz (rozstaw 90 mm), na wkładkę (rozstaw 85 mm) lub do blokady łazienkowej (rozstaw 90 mm)
 ościeżnica kolor aluminium anodowane lub do samodzielnego pomalowania – zawiasy TECTUS TE 340 kolor chrom satyna, blacha zaczepowa kolor srebrny
 ościeżnica malowana RAL 9003 – zawiasy TECTUS TE 340 kolor chrom satyna, blacha zaczepowa kolor chrom satyna
 ościeżnica malowana RAL 9005 – zawiasy TECTUS TE 340 kolor czarny, blacha zaczepowa kolor czarny
 zawiasy kryte SIMONSWERK typ TECTUS TE 340 regulowane 3D („60”-„90” – 2 szt., „100”-„110” – 3 szt.) drzwi wyższe niż standard – 3 szt.
 uszczelka opadająca

DODATKOWE (za dołatą)

laminat CPL 0,5 mm („60” - „90”)*	160/196,80
laminat CPL 0,7 mm („60” - „90”)*	170/209,10
laminat CPL 0,5 mm („90” - „110”)*	180/221,40
laminat CPL 0,7 mm („90” - „110”)*	190/233,70
skrót rekuperacyjny**	
samoamykacz kryty GEZE Boxer 2-4	str. 205

szerokość „100”	+10%
szerokość „110”	+20%
drzwi wyższe - 2150/2140	+10%
drzwi wyższe - 2250/2240	+20%
drzwi wyższe - 2350/2340	+30%
drzwi wyższe - 2450/2440	+40%
podcięcie wentylacyjne**	str. 245
elektrozaczep BIRA HARTTE XS WAŚKI z wyższgciem (rewersyjny) XS12R-C 12V DC (w tym blacha zaczepowa SPEC 525 i frezowanie pod elektrozaczep)**	255/313,65
elektrozaczep BIRA HARTTE XS WAŚKI z wyższgciem (awersyjny) XS12U-C 12V AC/DC (w tym blacha zaczepowa SPEC 525 i frezowanie pod elektrozaczep)**	220/270,60
elektrozaczep BIRA HARTTE XS WAŚKI z wyższgciem (awersyjny) XS12UW-C 12V AC/DC (w tym blacha zaczepowa SPEC 525 i frezowanie pod elektrozaczep)**	225/276,75

CENA (zł)
 netto/brutto
 (VAT 23%)

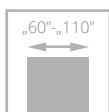

izolacyjność
akustyczna
Rw = 37dB



drzwi HARMONY INVEST PRO z ościeżnicą aluminiową HARMONY INVEST i zabudową panelową

HARMONY INVEST PRO POD ZABUDOWĘ PANELOWĄ

od **1293/1590,39**
cena skrzydła **netto**/brutto (PLN, VAT 23%)

**DRZWI
UKRYTE**

- **solidna konstrukcja - ramiak drewniany** wzmocniony specjalnym profilem stalowym
- **ościeżnica aluminiowa**, wzmocniona pozwalająca tworzyć jedną powierzchnię panela ściennego (grubość 13 mm) ze skrzydłem
- **bogata kolorystyka** z kolekcji ECO TOP, LAMINOWANE CPL, LAMISTONE CPL, SILKSTONE, UNI MAT PLUS, klej naturalnych lub malowanych
- skrzydło wyposażone w **uszczelkę opadającą**
- **izolacyjność akustyczna** $R_w = 37\text{dB}$
- nominalna **grubość skrzydła 50 mm**

Drzwi wewnętrzne wejściowe z przeznaczeniem do pomieszczeń w budynkach użyteczności publicznej w tym biura, hotele itp.

szerokość drzwi otwierane na zewnątrz ODZP „60” - „90”
4 klasa wytrzymałości mechanicznej wg PN-EN 1192:2001
szerokość drzwi otwierane na zewnątrz ODZP „90 plus” - „110”
3 klasa wytrzymałości mechanicznej wg PN-EN 1192:2001
szerokość drzwi otwierane do wewnątrz ODWP „60” - „110”
3 klasa wytrzymałości mechanicznej wg PN-EN 1192:2001
izolacyjność akustyczna: $R_w = 37\text{ dB}$, **D1-35, D2-30**
Krajowa Ocena Techniczna **ITB-KOT-2022/2187** wydanie 1



drzwi HARMONY INVEST z ościeżnicą aluminiową

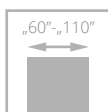

drzwi HARMONY INVEST ULTRA z ościeżnicą aluminiową HARMONY ULTRA

HARMONY INVEST ULTRA

od **1143**/1405,89

cena skrzydła **netto**/brutto (PLN, VAT 23%)



- **drzwi na ościeżnicy ukrytej bez nadproża**
- **najnowszy trend w designie, idealnie komponujący się z nowoczesnymi wnętrzami**

- **solidna konstrukcja – ramiak drewniany** wzmocniony specjalnym profilem stalowym
- **bogata kolorystyka** z kolekcji ECO TOP, LAMINOWANE, CPL, LAMISTONE CPL, SILKSTONE, UNI MAT PLUS, oklein naturalnych lub malowanych
- **ościeżnica aluminiowa**, wzmocniona
- **nominalna grubość skrzydła 50 mm**

Drzwi wewnętrzne wejściowe z przeznaczeniem do pomieszczeń w budynkach użyteczności publicznej w tym biura, hotele itp.

szerokość drzwi „60” - „90” - 4 klasa wytrzymałości mechanicznej wg PN-EN 1192:2001
szerokość drzwi „90 plus” - „110” - 3 klasa wytrzymałości mechanicznej wg PN-EN 1192:2001
Krajowa Ocena Techniczna ITB-KOT-2022/2187 wydanie 1



drzwi HARMONY INVEST ULTRA z ościeżnicą aluminiową

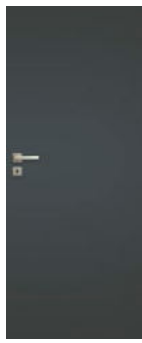

WERSJA

W00

KOLORYSTYKA



*dostępne za dopłatą po konsultacji z Działem Handlowym

skrzydło surowe w podkładzie do samodzielnego pomalowania	1143/1405,89
LAMISTONE CPL	1214/1493,22
UNI MAT PLUS	1192/1466,16
SILKSTONE	1214/1493,22
SILKSTONE CPL 0,5 mm	1564/1923,72
LAMINOWANE CPL 0,2 mm	1324/1628,52
MALOWANE - biały	1379/1696,17
MALOWANE - szary, beż	1479/1819,17
MALOWANE - czarny	1599/1966,77
FORNIROWANE GRUPA A	1786/2196,78
FORNIROWANE GRUPA B	1814/2231,22
FORNIROWANE GRUPA C	1940/2386,20

dopłata do koloru podstawowego biały (RAL 9003) wg grup kolorystycznych RAL, NCS

GRUPA I	GRUPA II	GRUPA III	GRUPA IV	GRUPA V
399/490,77	499/613,77	599/736,77	699/859,77	799/982,77

dopłata CPL 0,5 mm, CPL 0,7 mm do drzwi w powłoce CPL (dopłata do standardowej wysokości drzwi)

CPL 0,5 mm („60” - „90”)	CPL 0,7 mm („60” - „90”)	CPL 0,5 mm („90+” - „110”)	CPL 0,7 mm („90+” - „110”)
160/196,80	170/209,10	180/221,40	190/233,70

OŚCIEŻNICE

OŚCIEŻNICA ALUMINIOWA HARMONY INVEST ULTRA

wymiary podane dla skrzydła	surowa do samodzielnego pomalowania	aluminium anodowe	MALOWANE biały	MALOWANE szary, beż	BLACK czarny, sage
625-960 x 2040 (2 zawiasy)	1555/1912,65	1775/2183,25	1676/2061,48	1776/2184,48	1896/2332,08
1025-1125 x 2040 (3 zawiasy)	1731/2129,13	1951/2399,73	1852/2277,96	1952/2400,96	2072/2548,56
625-1125 x 2140 (3 zawiasy)	1906/2344,38	2126/2614,98	2027/2493,21	2127/2616,21	2247/2763,81
625-1125 x 2240 (3 zawiasy)	2082/2560,86	2302/2831,46	2203/2709,69	2303/2832,69	2423/2980,29
625-1125 x 2340 (3 zawiasy)	2257/2776,11	2477/3046,71	2378/2924,94	2478/3047,94	2598/3195,54
625-1125 x 2440 (3 zawiasy)	2433/2992,59	2653/3263,19	2554/3141,42	2654/3264,42	2774/3412,02

dopłata do kolorów strukturalnych **+10%**

drzwi ODW (otwierane do wewnątrz)

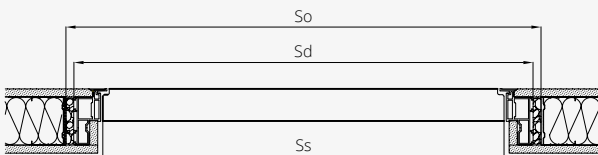

drzwi ODZ (otwierane na zewnątrz)

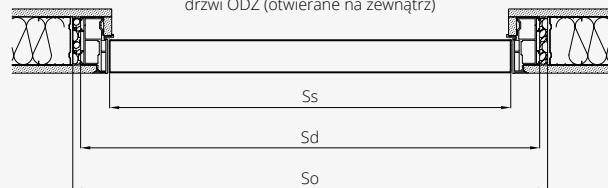

DRZWI OTWIERANE DO WEWNĄTRZ ODZ / NA ZEWNĄTRZ ODZ

	SZEROKOŚĆ [MM]			WYSOKOŚĆ [MM]		
	Ss	Sd	So	Hs	Hd	Ho
„60”	625	715	735	1940	1952	1955
„70”	725	815	835	2040 - standard	2052	2055
„80”	825	915	935	2140	2152	2155
„90”	925	1015	1035	2240	2252	2255
„90 plus”	960	1050	1070	2340	2352	2355
„100”	1025	1115	1135	2440	2452	2455
„110”	1125	1215	1235			

Ss - szerokość skrzydła
Sd - szerokość drzwi po zewnętrznej stronie ościeżnicy
So - szerokość otworu montażowego

Hs - wysokość skrzydła
Hd - wysokość drzwi po zewnętrznej stronie ościeżnicy
Ho - wysokość otworu montażowego

* szerokość inwestycyjna - wersja 90 plus pozwala uzyskać światło przejścia min. 900 mm przy otwarciu skrzydła o kąt 90°.

WYPOSAŻENIE

STANDARDOWE

zamek magnetyczny wpuszczany, na klucz (rozstaw 90 mm), na wkładkę (rozstaw 85 mm) lub do blokady łazienkowej (rozstaw 90 mm)
ościeżnica kolor aluminium anodowane lub do samodzielnego pomalowania - zawiasy TECTUS TE 340 kolor chrom satyna, blacha zaczepowa kolor srebrny
ościeżnica malowana RAL 9003 - zawiasy TECTUS TE 340 kolor chrom satyna, blacha zaczepowa kolor chrom satyna
zawiasy kryte SIMONSWERK typ TECTUS TE 340 regulowane 3D („60” - „90” - 2 szt., „100”, „110” - 3 szt.), drzwi wyższe niż standard - 3 szt.
skrót rekuperacyjny

DODATKOWE (za dopłatą)

zmiana koloru zawiasu TECTUS TE 340 3D na kolor czarny **120/147,60**
laminat CPL 0,5 mm („60” - „90”)* **160/196,80**
laminat CPL 0,7 mm („60” - „90”)* **170/209,10**

laminat CPL 0,5 mm („90+” - „110”)* **180/221,40**
laminat CPL 0,7 mm („90+” - „110”)* **190/233,70**
szerokość „100” **+10%**
szerokość „110” **+20%**
podcięcie wentylacyjne str. 245
zamek wpuszczany zapadkowo-zasuwkowy
elektrozaczep awersyjny lub rewersyjny
drzwi wyższe - 2150/2140 **+10%**
drzwi wyższe - 2250/2240 **+20%**
drzwi wyższe - 2350/2340 **+30%**
drzwi wyższe - 2450/2440 **+40%**

CENA (zł)
netto/brutto
(VAT 23%)

* dopłata do standardowej wysokości drzwi

NOWOŚĆ

POWIĘKSZ OPTYCZNIE SWOJĄ PRZESTRZEŃ

HARMONY MIRROR

drzwi do zabudowy lustrem, co pozwala stworzyć jednolitą powierzchnię z lustrem naklejonym na ścianie

- grubość skrzydła 40 mm
- wypełnienie płyta otworowana
- otwierane na zewnątrz

SKRZYDŁO HARMONY MIRROR ODZ

DRZWI OTWIERANE NA ZEWNĄTRZ ODZ

wymiary skrzydła [mm]	surowe do samodzielnego pomalowania	LAMISTONE	MALOWANE biały	MALOWANE szary, beż	BLACK czarny, sage	FORNIROWANE GRUPA A	FORNIROWANE GRUPA B	FORNIROWANE GRUPA C, D
		SILKSTONE						
		UNI MAT PLUS						
„60"-„90" x 2040	696/856,08	745/916,35	874/1075,02	974/1198,02	1074/1321,02	1084/1333,32	1300/1599,00	1412/1736,76
„100" x 2040	706/868,38	752/924,96	947/1164,81	1047/1287,81	1147/1410,81	1177/1447,71	1413/1737,99	1536/1889,28
„60"-„90" x 2140	738/907,74	775/953,25	947/1164,81	1047/1287,81	1147/1410,81	1177/1447,71	1413/1737,99	1536/1889,28
„100" x 2140	777/955,71	803/987,69	1027/1263,21	1127/1386,21	1227/1509,21	1279/1573,17	1538/1891,74	1675/2060,25
„60"-„90" x 2240	793/975,39	815/1002,45	1027/1263,21	1127/1386,21	1227/1509,21	1279/1573,17	1538/1891,74	1675/2060,25
„100" x 2240	831/1022,13	842/1035,66	1115/1371,45	1215/1494,45	1315/1617,45	1391/1710,93	1676/2061,48	1826/2245,98

skrzydło w standardzie z płytą otworowaną

dotatkowy zawias kryty do ościeżnicy Harmony Mirror + 140/172,20
możliwość wykonania podcięcia wentylacyjnego

OŚCIEŻNICA HARMONY MIRROR ODZ

OŚCIEŻNICA OTWIERANA NA ZEWNĄTRZ ODZ

wymiary skrzydła [mm]	ilość zawiasów	surowe do samodzielnego pomalowania	alumiiniowa anodowana	MALOWANE - biały, szary (RAL 7047), beż (NCS S 2005 Y50R), czarne
„60"-„80" x 2040	3	1099/1351,77	1220/1500,60	1220/1500,60
„90"-„100" x 2040	3	1144/1407,12	1305/1605,15	1305/1605,15
„60"-„100" x 2140	4	1466/1803,18	1684/2071,32	1684/2071,32
„60"-„100" x 2240	4	1563/1922,49	1878/2309,94	1878/2309,94



SYSTEM FLEXI POL-SKONE DO OŚCIEŻNICY HARMONY

WZÓR
OPATENTOWANY

System regulacji z MDF do ościeżnicy **HARMONY, HARMONY MIRROR**



symbol	zakres w mm*	symbol	zakres w mm*	ECO TOP	MALOWANE** biały	MALOWANE** szary, beż	BLACK czarny, sage	UNI MAT PLUS LAMISTONE	forniowane	
								SILKSTONE	GRUPA A (311, 312, 334)	GRUPA B (323, 370, 372, 390, 404, 405, 421, 422, 424)
HW1	85-90	HZ1	95-100	314/386,22	586/720,78	686/843,78	736/905,28	321/394,83	603/741,69	666/819,18
HW2	90-95	HZ2	100-105	314/386,22	586/720,78	686/843,78	736/905,28	321/394,83	603/741,69	666/819,18
HW3	95-105	HZ3	105-115	314/386,22	586/720,78	686/843,78	736/905,28	321/394,83	603/741,69	666/819,18
HW4	105-130	HZ4	115-140	322/396,06	594/730,62	694/853,62	744/915,12	328/403,44	618/760,14	681/837,63
HW5	130-150	HZ5	140-160	328/403,44	607/746,61	707/869,61	757/931,11	335/412,05	635/781,05	700/861,00
HW6	150-170	HZ6	160-180	344/423,12	627/771,21	727/894,21	777/955,71	349/429,27	666/819,18	731/899,13
HW7	170-190	HZ7	180-200	358/440,34	646/794,58	746/917,58	796/979,08	363/446,49	690/848,70	755/928,65
HW8	190-210	HZ8	200-220	375/461,25	661/813,03	761/936,03	811/997,53	378/464,94	705/867,15	778/956,94
HW9	210-230	HZ9	220-240	381/468,63	680/836,40	780/959,40	830/1020,90	399/490,77	738/907,74	810/996,30
HW10	230-250	HZ10	240-260	404/496,92	700/861,00	800/984,00	850/1045,50	414/509,22	640/787,20	833/1024,59
HW11	250-270	HZ11	260-280	418/514,14	714/878,22	814/1001,22	864/1062,72	426/523,98	778/956,94	850/1045,50
HW12	270-290	HZ12	280-300	425/522,75	733/901,59	833/1024,59	883/1086,09	441/542,43	800/984,00	891/1095,93
HW13	290-310	HZ13	300-320	440/541,20	753/926,19	853/1049,19	903/1110,69	463/569,49	827/1017,21	915/1125,45

* w zakresie regulacji uwzględniona grubość danej ościeżnicy aluminiowej

** dostępne tylko z opaskami o szerokości 80 mm

CENA (zł)

netto/brutto (VAT 23%)

KOMPLETACJA ELEMENTÓW

	zakres regulacji	ościeżnica HARMONY ODW	zakres regulacji	ościeżnica HARMONY ODZ	opaska kątowna regulacyjna	panel
HW1	85-90		HZ1	95-100	12 mm	46 mm
HW2	90-95		HZ2	100-105	12 mm	51 mm
HW3	95-105		HZ3	105-115	16 mm	56 mm
HW4	105-130		HZ4	115-140	32 mm	66 mm
HW5	130-150	Ościeżnica HARMONY otwierana do wewnątrz ODW	HZ5	140-160	32 mm	91 mm
HW6	150-170		HZ6	160-180	32 mm	111 mm
HW7	170-190		HZ7	180-200	32 mm	131 mm
HW8	190-210		HZ8	200-220	32 mm	151 mm
HW9	210-230		HZ9	220-240	32 mm	171 mm
HW10	230-250		HZ10	240-260	32 mm	191 mm
HW11	250-270		HZ11	260-280	32 mm	211 mm
HW12	270-290		HZ12	280-300	32 mm	231 mm
HW13	290-310		HZ13	300-320	32 mm	251 mm

Wymiar zabudowy	otwierane do wewnątrz						otwierane na zewnątrz					
	Sd	SopA	SopB	Hd	HopA	HopB	Sd	SopA	SopB	Hd	HopA	HopB
„60”	683	783	823				663	763	803			
„70”	783	883	923				763	863	903			
„80”	883	983	1023	2086	2136	2156	863	963	1003	2067	2117	2137
„90”	983	1083	1123				963	1063	1103			
„100”	1083	1183	1223				1063	1163	1203			

Maksymalna wysokość zabudowy ODW – Hd 2286 mm

Maksymalna wysokość zabudowy ODZ – Hd 2267 mm

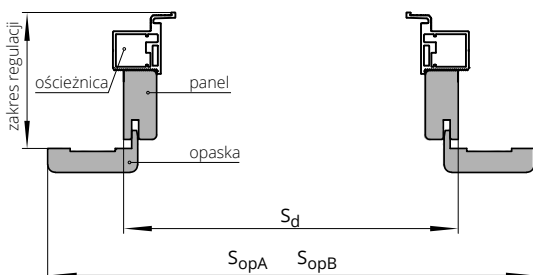

Sd – szerokość zabudowy

SopA – szerokość po zewnętrznej stronie opaski „60 mm”

SopB – szerokość po wewnętrznej stronie opaski „80 mm”

Hd – wysokość zabudowy

HopA – wysokość po zewnętrznej stronie opaski „60 mm”

HopB – wysokość po zewnętrznej stronie opaski „80 mm”



- **możliwość zamówienia nietypowych wymiarów**
- **jednoskrzydłowe lub dwuskrzydłowe**
- **naświetla górne i boczne**
- **szkło hartowane przezierne lub biała satyna, opcjonalnie szkło hartowane LINEA biała satyna, ornament jednostronny**

DRZWI STALOWE

Kolekcja drzwi stalowych to wyjątkowe przeszklone drzwi ze stalowymi szprosami konstrukcyjnymi w kolorze skrzydła i dodatkami w postaci pochwyty lub klamki. Idealnie nadają się do wnętrz loftowych lub industrialnych, które potrzebują dużej ilości światła dziennego. Sprawdzą się doskonale w każdym wnętrzu.





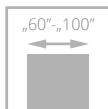

drzwi GALIO, wzór S5, ościeżnica z kątownika stalowego

GALIO

od **2999/3688,77**
cena skrzydła **netto**/brutto (PLN, VAT 23%)

Drzwi wewnętrzne z przeznaczeniem do pomieszczeń w budynkach użyteczności publicznej np. biura jak i do mieszkań. Drzwi wewnętrzne produkowane zgodnie z normą PN-EN 14351-2:2018.

NOWOŚĆ



szyba hartowana LINEA w kolorze biała satyna, ornament jednostronny – za dopłatą



zawias



obustronny pochwył w postaci kątownika



drzwi GALIO, wzór S6, ościeżnica z kątownika stalowego



WERSJA	S1 / VS1	S2 / VS2	S3 / VS3	S4 / VS4	S5 / VS5
	3299/4057,77	3599/4426,77	3299/4057,77	3299/4057,77	3299/4057,77

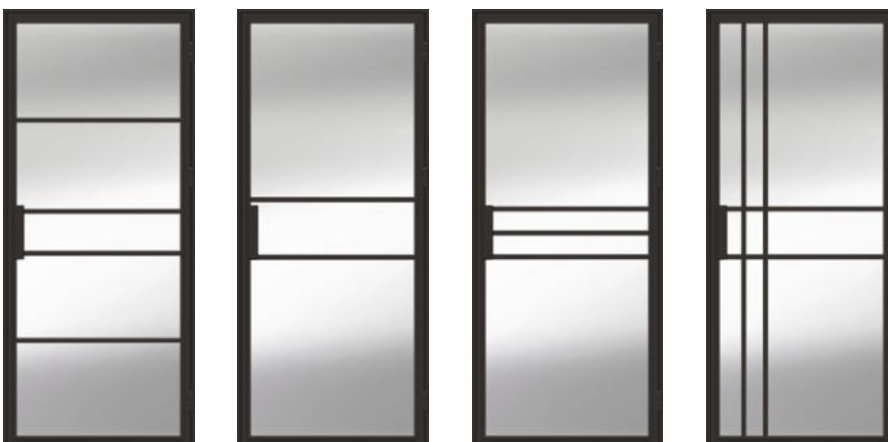

WERSJA	S6 / VS6	S7 / VS7	S8 / VS8	S9 / VS9
	3299/4057,77	2999/3688,77	3299/4057,77	3299/4057,77

KOLORYSTYKA

0S1 RAL 9003 struktura	0S2 RAL 9005 struktura	0S0 antracyt struktura	0S3 miedź struktura
-------------------------------------	-------------------------------------	-------------------------------------	----------------------------------

OŚCIEŻNICE

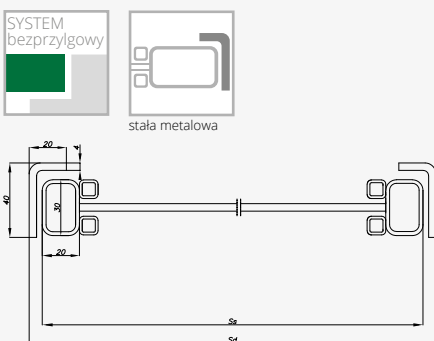

drzwi jednoskrzydłowe			
typ	S _s	S _d	S _o
„60”	625	639	645
„70”	725	739	745
„80”	825	839	845
„90”	925	939	945
„100”	1025	1039	1045
standard – Hs - 2040 mm, Hd - 2057 mm, Ho - 2060 mm			
- 50 mm wysokość – Hs - 1990 mm, Hd - 2007 mm, Ho - 2010 mm			
+ 50 mm wysokość – Hs - 2090 mm, Hd - 2107 mm, Ho - 2110 mm			
+ 100 mm wysokość – Hs - 2140 mm, Hd - 2157 mm, Ho - 2160 mm			

WYPOSAŻENIE

STANDARDOWE	
rama skrzydła zbudowana z najwyższej jakości profili stalowych pokrytych farbą proszkową, szprosły naszybowe metalowe	
farba proszkowa strukturalna, szprosły konstrukcyjne metalowe naszybowe	
szkło hartowane przeźierne lub satyna biała o grubości 4 mm	
szkło matowe od strony zawiasowej	
szprosły konstrukcyjne o szerokości 20 mm	
obustronny pochwył w postaci kątownika w kolorze skrzydła	
magnes do zamykania skrzydła	
ościeżnica z kątownika stalowego	
zawiasy ościeżnicy metalowej („60”-„100” – 3 szt.)	
maksymalna wysokość drzwi GALIO - 2157 mm	
DODATKOWE (za dopłatą)	
kolor 0S3 miedź struktura	300/369,00
drzwi wyższe lub niższe o 50 mm	bez dopłaty

drzwi wyższe lub niższe do 50 mm (niestandardowy wymiar)	100/123,00		
drzwi wyższe o 50-100 mm (niestandardowy wymiar)	450/553,50		
drzwi o niestandardowych wymiarach szerokości	100/123,00		
szkło hartowane LINEA biała satyna o grubości 4 mm, ornament jednostronny	395/485,85		
kolorystyka GALIO	kolor zawiasów	kolor uszczelki przyszybowej (szprosły)	kolor wkrętów do ramki
0S1 RAL 9003 (biały)	w kolorze skrzydła	biały	biały
0S2 RAL 9005 (czarny)	w kolorze skrzydła	czarny	czarny
0S0 antracyt	w kolorze skrzydła	antracyt	czarny
0S3 miedź	w kolorze skrzydła	czarny	czarny

CENA (zł)
netto/brutto
(VAT 23%)

Istnieje możliwość wykonania drzwi o niestandardowych wymiarach po konsultacji z Działem Handlowym.

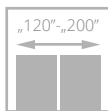

GALIO

DWUSKRZYDŁOWE

od **5998/7377,54**
cena skrzydła **netto**/brutto (PLN, VAT 23%)

NOWOŚĆ

- **symetryczny podział skrzydeł** (asymetryczny podział skrzydeł na zapytanie)
- **drzwi dwuskrzydłowe zamykane na magnes** w górnej części drzwi
- niezależne **otwieranie skrzydeł za pomocą dwóch pochwytów**

NOWOŚĆ



szyba hartowana LINEA w kolorze biała satyna, ornament jednostronny – za dopłatą



obustronny pochwyt w postaci kątownika



drzwi GALIO dwuskrzydłowe, wzór S2, ościeżnica z kątownika stalowego



drzwi GALIO dwuskrzydłowe, wzór S1, ościeżnica z kątownika stalowego





WERSJA	S1 / VS1	S2 / VS2	S3 / VS3	S4 / VS4	S5 / VS5
	6598/8115,54	7198/8853,54	6598/8115,54	6598/8115,54	6598/8115,54

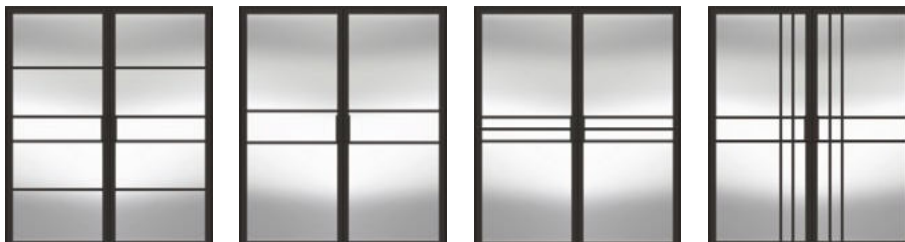

WERSJA	S6 / VS6	S7 / VS7	S8 / VS8	S9 / VS9
	6598/8115,54	5998/7377,54	6598/8115,54	6598/8115,54

KOLORYSTYKA

0S1 RAL 9003 struktura	0S2 RAL 9005 struktura	0S0 antracyt struktura	0S3 miedź struktura
-------------------------------------	-------------------------------------	-------------------------------------	----------------------------------

OŚCIEŻNICE

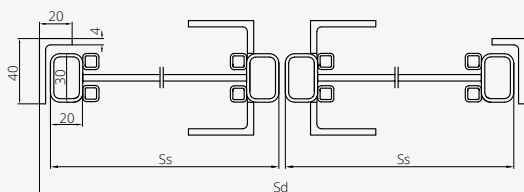

drzwi dwuskrzydłowe			
typ	S _s	S _d	S _o
„60”+„60”	625 + 625	1271	1277
„70”+„70”	725 + 725	1471	1477
„80”+„80”	825 + 825	1671	1677
„90”+„90”	925 + 925	1871	1877
„100”+„100”	1025 + 1025	2071	2077
standard – H _s - 2040 mm, H _d - 2057 mm, H _o - 2060 mm			
- 50 mm wysokość – H _s - 1990 mm, H _d - 2007 mm, H _o - 2010 mm			
+ 50 mm wysokość – H _s - 2090 mm, H _d - 2107 mm, H _o - 2110 mm			
+ 100 mm wysokość – H _s - 2140 mm, H _d - 2157 mm, H _o - 2160 mm			

WYPOSAŻENIE

STANDARDOWE	
rama skrzydła zbudowana z najwyższej jakości profili stalowych pokrytych farbą proszkową, szprosły naszybowe metalowe	
farba proszkowa strukturalna, szprosły konstrukcyjne metalowe naszybowe	
szkło hartowane przezierne lub satyna biała o grubości 4 mm	
szymba matowa od strony zawiasowej	
szprosły konstrukcyjne o szerokości 20 mm	
obustronny pochwył w postaci kątownika w kolorze skrzydła	
magnes do zamykania skrzydła	
ościeżnica z kątownika stalowego	
zawiasy ościeżnicy metalowej („60”+ „60” - „100”+ „100” – 6 szt.)	
maksymalna wysokość drzwi GALIO - 2157 mm	
DODATKOWE (za dopłatą)	
kolor 0S3 miedź struktura	300/369,00
drzwi wyższe lub niższe o 50 mm	bez dopłaty
drzwi wyższe lub niższe do 50 mm (niestandardowy wymiar)	100/123,00

drzwi wyższe o 50-100 mm (niestandardowy wymiar)	750/922,50
drzwi o niestandardowych wymiarach szerokości	100/123,00
szkło hartowane LINEA biała satyna o grubości 4 mm, ornament jednostronny	395/485,85

kolorystyka GALIO	kolor zawiasów	kolor uszczelki przyszybowej (szprosły)	kolor wkrętów do ramki
0S1 RAL 9003 (biały)	w kolorze skrzydła	biały	biały
0S2 RAL 9005 (czarny)	w kolorze skrzydła	czarny	czarny
0S0 antracyt	w kolorze skrzydła	antracyt	czarny
0S3 miedź	w kolorze skrzydła	czarny	czarny

CENA (zł)
netto/brutto
(VAT 23%)

SYSTEM
bezpłygowy

„60”-„100”

„120”-„200”



GALIO

NAŚWIETLA

boczne/górne

NOWOŚĆ

- rama naświetla zbudowana z najwyższej jakości profili stalowych pokrytych farbą proszkową strukturalną
- szpros konstrukcyjne metalowe naszybowe o szerokości 20 mm
- szkło hartowane przeźierne lub satyna biała o grubości 4 mm
- maksymalna wysokość naświetla bocznego - 2157 mm
- minimalna szerokość naświetla - 300 mm

drzwi GALIO z naświetlem bocznym i górnym

DRZWI WEWNĘTRZNE STALOWE



drzwi GALIO z naświetlami bocznymi

PRZYKŁADOWE ZESTAWY DRZWI GALIO Z NAŚWIETLAMI



CENA NAŚWIETLA = CENA 1 MB X 2 (A+B) + CENA 1M² SZKŁA X A X B

CENA NETTO MB NAŚWIETLA = 260/319,80

CENA NETTO ZA MKW SZYBY HARTOWANEJ 4 MM PRZEZIERNĄ = 135/166,05

CENA NETTO ZA MKW SZYBY HARTOWANEJ 4 MM SATYNA BIAŁA = 160/196,80

A – szerokość; B – wysokość

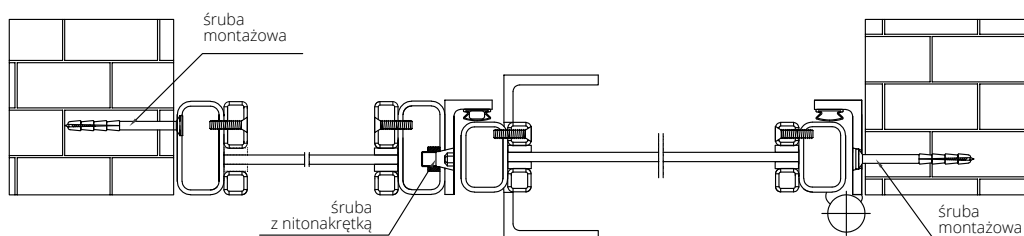
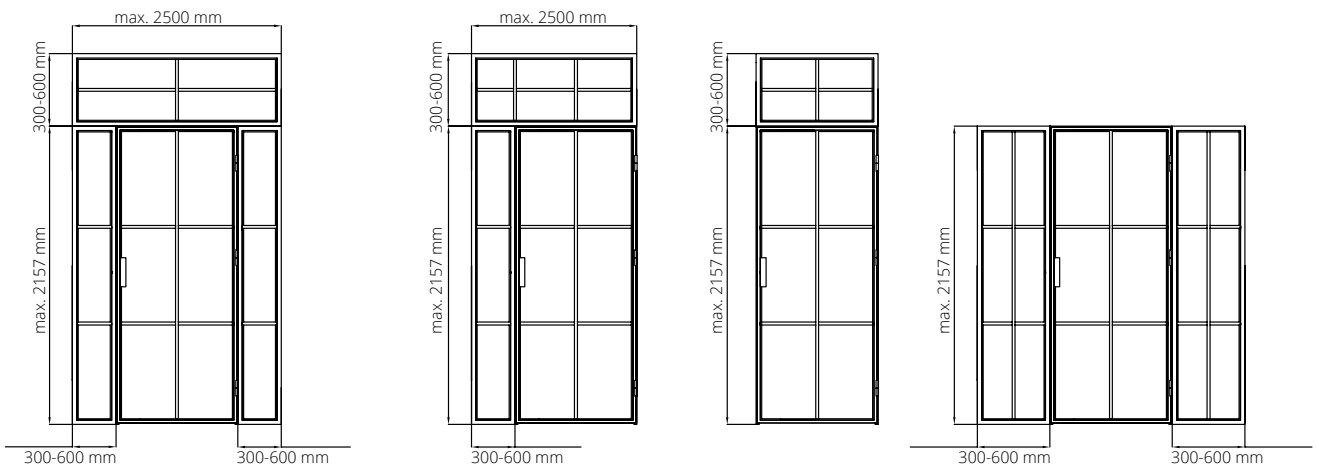

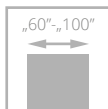

drzwi STALIO, wzór S1, ościeżnica z kątownika stalowego

STALIO

od **3499/4303,77**
cena skrzydła **netto**/brutto (PLN, VAT 23%)

Drzwi wewnętrzne z przeznaczeniem do pomieszczeń w budynkach użyteczności publicznej np. biura jak i do mieszkań. Drzwi wewnętrzne produkowane zgodnie z normą PN-EN 14351-2:2018.

NOWOŚĆ

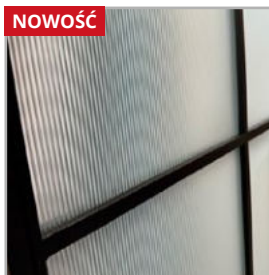

szyba hartowana LINEA w kolorze biała satyna, ornament jednostronny – za dopłatą



zawias



zamek z klamką



drzwi STALIO, wzór S5, ościeżnica z kątownika stalowego



WERSJA	S1 / VS1	S2 / VS2	S3 / VS3	S4 / VS4	S5 / VS5
	3799/4672,77	4099/5041,77	3799/4672,77	3799/4672,77	3799/4672,77



WERSJA	S6 / VS6	S7 / VS7	S8 / VS8	S9 / VS9
	3799/4672,77	3499/4303,77	3799/4672,77	3799/4672,77

KOLORYSTYKA

OS1 RAL 9003 struktura	OS2 RAL 9005 struktura	OS0 antracyt struktura	OS3 miedź struktura

OŚCIEŻNICE

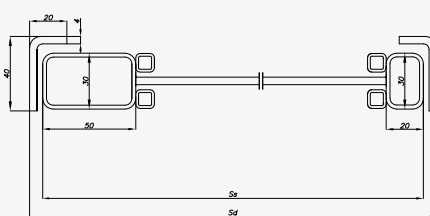

WYMIARY

szerokość	Ss	Sd	So
„60”	625	643	649
„70”	725	743	749
„80”	825	843	849
„90”	925	943	949
„100”	1025	1043	1049
standard - Hs - 2040 mm, Hd - 2057 mm, Ho - 2060 mm			
- 50 mm wysokość - Hs - 1990 mm, Hd - 2007 mm, Ho - 2010 mm			
+ 50 mm wysokość - Hs - 2090 mm, Hd - 2107 mm, Ho - 2110 mm			
+ 100 mm wysokość - Hs - 2140 mm, Hd - 2157 mm, Ho - 2160 mm			

WYPOSAŻENIE

STANDARDOWE	
rama skrzydła zbudowana z najwyższej jakości profili stalowych pokrytych farbą proszkową, szpros naszybowe metalowe	
farba proszkowa strukturalna, szpros konstrukcyjne metalowe naszybowe	
szkło hartowane przezierne lub satyna biała o grubości 4 mm szyba matowa od strony zawiasowej	
szpros konstrukcyjne o szerokości 20 mm	
zamek z klamką	
ościeżnica z kątownika stalowego	
zawiasy do ościeżnicy metalowej („60”-„100” - 3 szt.)	
maksymalna wysokość drzwi STALIO - 2157 mm	
DODATKOWE (za dopłatą)	
kolor OS3 miedź struktura	300/369,00
wkładka w kolorze srebrnym	50/61,50
drzwi wyższe lub niższe o 50 mm	bez dopłaty
drzwi wyższe lub niższe do 50 mm (niestandardowy wymiar)	100/123,00

drzwi wyższe o 50-100 mm (niestandardowy wymiar)	450/553,50
drzwi o niestandardowych wymiarach szerokości	100/123,00
szkło hartowane LINEA biała satyna o grubości 4 mm, ornament jednostronny	395/485,85

kolorystyka STALIO	kolor zawiasów	kolor uszczelki przyszybowej (szpros)	kolor klamki	kolor blachy zamka	kolor wkrętów do ramki
OS1 RAL 9003 (biały)	w kolorze skrzydła	biały	biały	srebrny	biały
OS2 RAL 9005 (czarny)	w kolorze skrzydła	czarny	czarny	czarny	czarny
OS0 antracyt	w kolorze skrzydła	antracyt	czarny	czarny	czarny
OS3 miedź	w kolorze skrzydła	czarny	czarny	czarny	czarny

CENA (zł)
netto/brutto
(VAT 23%)

- **nowoczesne lub klasyczne**
- **szeroka gama kolorów oklein, laminatów i fornirów**
- **bogata kolorystyka RAL i NCS**
- **drewniane, płytowe lub ramiakowe**
- **systemy przylgowe, ukryte, bezprzylgowe, odwrotnej przyłgi, przesuwne**

DRZWI WEWNĘTRZNE

Drzwi wewnętrzne produkowane są w oparciu o wysokiej jakości konstrukcje oraz wypełnienia, dzięki czemu mogą sprostać wymaganiom Klientów i dopasować się do ich potrzeb. Drzwi klasyczne czy drzwi nowoczesne? Gama drzwi wewnętrznych to ponad 450 wzorów drzwi, w tym stylowe drzwi profilowane, gładkie, z szybą czy dekorami.





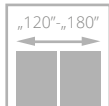
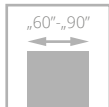

dla skrzydeł z opcją wentylacji



drzwi MODESTO, wzór W03, ościeżnica regulowana SYSTEM DIN

MODESTO

od **1450**/1783,50
cena skrzydła **netto**/brutto (PLN, VAT 23%)

NOWOŚĆ

NOWE KOLORY

- solidna **konstrukcja z drewnianej ramy**
- 3 warstwowy **system malowania - trwałość koloru** na wiele lat
- grubość płyciny 12 mm
- bogata **kolorystyka RAL i NCS**
- regulowany zawias typ K, typ C oraz regulowany typ DUO



frezowanie na powierzchni skrzydła



DRZWI WEWNĘTRZNE RAMIAKOWE MALOWANE



drzwi MODESTO, wzór W04, ościeżnica regulowana DIN



WERSJA	W00	W01	W02	W03	W04
BIAŁY	1450/1783,50	1590/1955,70	1590/1955,70	1590/1955,70	1590/1955,70
SZARY, BEŻ	1550/1906,50	1690/2078,70	1690/2078,70	1690/2078,70	1690/2078,70
CZARNY, SAGE	1650/2029,50	1790/2201,70	1790/2201,70	1790/2201,70	1790/2201,70

KOLORYSTYKA

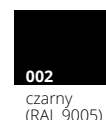

KOLORYSTYKA OPCJONALNA



kolory palet RAL i NCS (oprócz metalicznych)

dopłata do koloru podstawowego biały RAL 9003 wg grup kolorystycznych RAL, NCS (str. 264)

Grupa I	Grupa II	Grupa III	Grupa IV	Grupa V
349/429,27	399/490,77	429/527,67	499/613,77	699/859,77

OŚCIEŻNICE



WYPOSAŻENIE

STANDARDOWE
zamek jednopunktowy, rozstaw 72 mm (sys. przylgowy) lub magnetyczny (sys. bezprzylgowy) wpuszczany, na klucz (rozstaw 90 mm), na wkładkę (rozstaw 85 mm) lub do blokady łazienkowej (rozstaw 90 mm)
zawiasy: typ K – do ościeżnicy system DIN, typ C – do ościeżnicy drewnianej lub kryty DUO nikiel satyna („60”-„80” – 2 szt., „90” – 3 szt.)
brak możliwości zastosowania samozamykacza

DODATKOWE (za dopłatą)	
rozmiar „100”	+10%
system REVES (odwrotnej przylgi)	220/270,60
skrót rekuperacyjny	bez dopłaty
trzeci zawias w skrzydle:	
typ C dla szer. „60”-„80”	40/49,20
typ K dla szer. „60”-„80”	40/49,20
kryty DUO dla szer. „60”-„80”	110/135,30
zamiana zawiasu standardowego DUO na kolor biały lub czarny (do 1 szt.)	20/24,60
podcięcie wentylacyjne	35/43,05
zabezpieczenie dolnego ramiaka przed nadmiernym działaniem wilgoci (nie dot. skrzydeł z podcięciem wentylacyjnym)	20/24,60
drzwi niższe o 50 mm lub 100 mm (sys. przylgowy)	bez dopłaty
drzwi niższe o 55 mm lub 100 mm (sys. bezprzylgowy)	bez dopłaty
drzwi wyższe o 50 mm lub 100 mm (wymagany trzeci zawias za dopłatą)	+10%
drzwi wyższe o 150 mm lub 200 mm (wymagany trzeci zawias za dopłatą)	+20%

CENA (zł)
netto/brutto
 (VAT 23%)

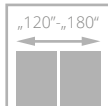
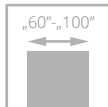

VILANO

od **1770/2177,10**
cena skrzydła **netto**/brutto (PLN, VAT 23%)



- **solidna konstrukcja z drewnianej ramy**
- **3 warstwowy system malowania** – trwałość koloru na wiele lat
- bogata kolorystyka **RAL i NCS**
- **bezpieczna, hartowana szyba** w kolorze biały mat o grubości 6 mm
- regulowany zawias typ K, typ C oraz regulowany typ DUO



drzwi VILANO, wzór W00, ościeżnica regulowana DIN

zawias kryty DUO biały – opcja do sys. bezprylgowego

profil ramki



DRZWI WEWNĘTRZNE RAMIAKOWE MALOWANE



drzwi VILANO, wzór W00, ościeżnica regulowana DIN



WERSJA	W00 / V01	OSD / V1SD
BIAŁY	1770/2177,10	1770/2177,10
SZARY, BEŻ	1870/2300,10	1870/2300,10
CZARNY, SAGE	1970/2423,10	1970/2423,10

KOLORYSTYKA



001
biały
(RAL 9003)



0M5
szary **mat**
(RAL 7047)

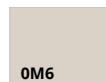

0M6
beż **mat**
(NCS S 2005 Y50R)



BLACK

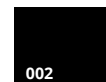

002
czarny
(RAL 9005)



NOWOŚĆ

0M7
sage **mat**
(NCS S 4010-G50Y)

Dotyczy skrzydła Vilano W00 oraz ościeżnic DIN, DIN DUO i Vertigo.

KOLORYSTYKA OPCJONALNA



kolory palet
RAL i NCS
(oprócz
metalicznych)

dopłata do koloru podstawowego biały RAL 9003
wg grup kolorystycznych RAL, NCS (str. 264)

Grupa I	Grupa II	Grupa III	Grupa IV	Grupa V
399/490,77	499/613,77	599/736,77	699/859,77	799/982,77

OŚCIEŻNICE



stała system
POL-SKONE



regulowana
system DIN



stała metalowa

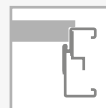

regulowana
metalowa



regulowana
AQUA DIN



stała DUO



regulowana
DIN DUO



regulowana
VERTIGO

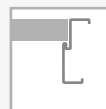

stała metalowa



regulowana
metalowa



regulowana
AQUA DIN DUO

WYPOSAŻENIE

STANDARDOWE

szkło hartowane biały mat o grubości 6 mm nie można zastosować szyby przezroczystej	
zamek jednopunktowy, rozstaw 72 mm (sys. przylgowy) lub magnetyczny (sys. bezprzylgowy) wpuszczany, na klucz (rozstaw 90 mm), na wkładkę (rozstaw 85 mm) lub do blokady łazienkowej (rozstaw 90 mm)	
zawiasy: typ K - do ościeżnicy system DIN, typ C - do ościeżnicy drewnianej, typ M - do ościeżnicy metalowej lub kryty DUO nikiel satyna („60”-„80” - 2 szt., „90” - 3 szt.)	
brak możliwości zastosowania samozamykacza	
DODATKOWE (za dopłatą)	
rozmiar „100”	+20%
skrót rekuperacyjny	bez dopłaty
system REVES (odwrotnej przylgi) (wersja W00) (powyżej zakresu ZW4 kąt otwarcia drzwi wynosi 88°)	220/270,60

trzeci zawias w skrzydle:	
typ M dla szer. „60”-„80”	17/20,91
typ C dla szer. „60”-„80”	40/49,20
typ K dla szer. „60”-„80”	40/49,20
kryty DUO dla szer. „60”-„80”	110/135,30
zamiana zawiasu standardowego DUO na kolor biały lub czarny (do 1 szt.)	20/24,60
sys. przylgowy kolekcja BLACK: zmiana koloru zamka na kolor czarny	bez dopłaty
zabezpieczenie dolnego ramiaka przed nadmiernym działaniem wilgoci (nie dot. skrzydeł z podcięciem wentylacyjnym)	20/24,60
drzwi niższe o 50 mm (sys. przylgowy)	bez dopłaty
drzwi niższe o 55 mm (sys. bezprzylgowy)	bez dopłaty
drzwi wyższe o 50 mm lub 100 mm (wymagany trzeci zawias za dopłatą)	+10%
drzwi wyższe o 150 mm lub 200 mm (wymagany trzeci zawias za dopłatą)	+20%
podcięcie wentylacyjne (str. 245)	35/43,05

CENA (zł)
netto/brutto
(VAT 23%)

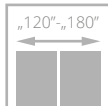
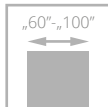

drzwi VERTIGO, wzór W03, ościeżnica regulowana SYSTEM DIN

VERTIGO

od **1770/2177,10**
cena skrzydła **netto**/brutto (PLN, VAT 23%)

**NOWE
KOLORY**



- **solidna konstrukcja z drewnianej ramy**
- **3 warstwowy system malowania** – trwałość koloru na wiele lat
- bogata kolorystyka **RAL i NCS**
- **bezpieczna, hartowana szyba** w kolorze biały mat o grubości 6 mm
- regulowany zawias typ K, typ C oraz regulowany typ DUO



ramka



zawias kryty DUO biały – opcja do sys. bezprzylgowego



standardowe łączenie opasek pod kątem 45° ościeżnicy DIN DUO



DRZWI WEWNĘTRZNE RAMIAKOWE MALOWANE



drzwi VERTIGO, wzór W02, ościeżnica regulowana SYSTEM VERTIGO



WERSJA	W00 / V01	OSD / V1SD	W02 / V02	W02S1 / V2SD
BIAŁY	1770/2177,10	1770/2177,10	1770/2177,10	1770/2177,10
SZARY, BEŻ	1870/2300,10	1870/2300,10	1870/2300,10	1870/2300,10
CZARNY, SAGE	1970/2423,10	1970/2423,10	1970/2423,10	1970/2423,10



WERSJA	W03 / V03	W03S1 / V3S1	W03S2 / V3S2	W03S3 / V3S3
BIAŁY	1770/2177,10	1770/2177,10	1770/2177,10	1770/2177,10
SZARY, BEŻ	1870/2300,10	1870/2300,10	1870/2300,10	1870/2300,10
CZARNY, SAGE	1970/2423,10	1970/2423,10	1970/2423,10	1970/2423,10

KOLORYSTYKA

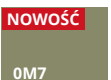
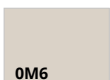

001
biały
(RAL 9003)

0M5
szary **mat**
(RAL 7047)

0M6
beż **mat**
(NCS S 2005 Y50R)

002
czarny
(RAL 9005)

0M7
sage **mat**
(NCS S 4010-G50Y)

Dotyczy skrzydeł Vertigo W00, W02, W03 oraz ościeżnic DIN, DIN DUO i Vertigo.

KOLORYSTYKA OPCJONALNA



kolory palet
RAL i NCS
(oprócz
metalicznych)

dopłata do koloru podstawowego biały RAL 9003
wg grup kolorystycznych RAL, NCS (str. 264)

Grupa I	Grupa II	Grupa III	Grupa IV	Grupa V
399/490,77	499/613,77	599/736,77	699/859,77	799/982,77

OŚCIEŻNICE

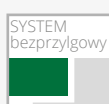

stała system
POL-SKÓNE



regulowana
system
DIN



stała metalowa



regulowana
metalowa



regulowana
AQUA
DIN



stała DUO



regulowana
DIN
DUO



regulowana
VERTIGO



stała metalowa



regulowana
metalowa



regulowana
AQUA
DIN
DUO

WYPOSAŻENIE

STANDARDOWE

szkło hartowane biały mat o grubości 6 mm	
nie można zastosować szyby przezroczystej	
zamek jednopunktowy, rozstaw 72 mm (sys. przylgowy) lub magnetyczny (sys. bezprzylgowy) wpuszczany, na klucz (rozstaw 90 mm), na wkładkę (rozstaw 85 mm) lub do blokady łazienkowej (rozstaw 90 mm)	
zawiasy: typ K – do ościeżnicy system DIN, typ C – do ościeżnicy drewnianej, typ M – do ościeżnicy metalowej lub kryty DUO nikiel satyna („60”-„80” – 2 szt., „90” – 3 szt.)	
brak możliwości zastosowania samozamykacza	
kolekcja BLACK: standard blacha czołowa zamka magnetycznego oraz zawiasy DUO są w kolorze czarnym	
DODATKOWE (za dopłatą)	
rozmiar „100”	+20%
skrót rekuperacyjny	bez dopłaty
system REVES (odwrotnej przylgi) (wersja W00, W02, W03) (powyżej zakresu ZW5 kąt otwarcia drzwi wynosi 87°)	220/270,60

trzeci zawias w skrzydle:	
typ C dla szer. „60”-„80”	40/49,20
typ K dla szer. „60”-„80”	40/49,20
typ M dla szer. „60”-„80”	17/20,91
kryty DUO dla szer. „60”-„80”	110/135,30
zamiana zawiasu standardowego DUO na kolor biały lub czarny (do 1 szt.)	20/24,60
sys. przylgowy kolekcja BLACK:	
zmiana koloru zamka na kolor czarny	bez dopłaty
zabezpieczenie dolnego ramiaka przed nadmiernym działaniem wilgoci (nie dot. skrzydeł z podcięciem wentylacyjnym)	20/24,60
drzwi niższe o 50 mm (sys. przylgowy)	bez dopłaty
drzwi niższe o 55 mm (sys. bezprzylgowy)	bez dopłaty
drzwi wyższe o 50 mm lub 100 mm (wymagany trzeci zawias za dopłatą)	+10%
drzwi wyższe o 150 mm lub 200 mm (wymagany trzeci zawias za dopłatą)	+20%
podcięcie wentylacyjne (str. 245)	35/43,05

CENA (zł)
netto/brutto
(VAT 23%)

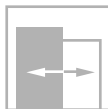
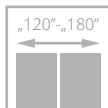
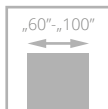

dla skrzydeł z opcją wentylacji



MODERN

od **1770/2177,10**
cena skrzydła **netto**/brutto (PLN, VAT 23%)

**NOWE
KOLORY**



- **solidna konstrukcja z drewnianej ramy**
- **3 warstwowy system malowania** – trwałość koloru na wiele lat
- bogata kolorystyka **RAL i NCS**
- regulowany zawias typ K, typ C oraz regulowany typ DUO



profil ramiaka skrzydła



zawias kryty DUO biały – opcja do sys. bezprzylgowego



opaska i korona malowana

drzwi MODERN, wzór 02, ościeżnica regulowana SYSTEM DIN



DRZWI WEWNĘTRZNE RAMIAKOWE MALOWANE



drzwi MODERN, wzór 02 z koroną, ościeżnica regulowana SYSTEM DIN



WERSJA	01 / V01	01S6 / V1S6	02 / V02	02S6 / V2S6
BIAŁY	1770/2177,10	2063/2537,49	1770/2177,10	2063/2537,49
SZARY, BEŻ	1870/2300,10	2163/2660,49	1870/2300,10	2163/2660,49
CZARNY, SAGE	1970/2423,10	-	1970/2423,10	-



WERSJA	05 / V05	05S8 / V5S8	08 / V08	08S10 / V8S10
BIAŁY	1770/2177,10	2063/2537,49	1770/2177,10	2063/2537,49
SZARY, BEŻ	1870/2300,10	2163/2660,49	1870/2300,10	2163/2660,49
CZARNY, SAGE	1970/2423,10	-	1970/2423,10	-

KOLORYSTYKA

MALOWANE	001 biały (RAL 9003)	0M5 szary mat (RAL 7047)	0M6 beż mat (NCS S 2005 Y50R)	BLACK	002 czarny (RAL 9005)	0M7 sage mat (NCS S 4010-G50Y)
-----------------	-----------------------------------	--	---	--------------	------------------------------------	--

KOLORYSTYKA OPCJONALNA

MALOWANE		dopłata do koloru podstawowego biały RAL 9003 wg grup kolorystycznych RAL, NCS (str. 264)				
	kolory palet RAL i NCS (oprócz metalicznych)	Grupa I	Grupa II	Grupa III	Grupa IV	Grupa V
		399/490,77	499/613,77	599/736,77	699/859,77	799/982,77

Dotyczy skrzydeł Modern 01, 02, 05, 08 oraz ościeżnic DIN, DIN DUO i Vertigo.

OŚCIEŻNICE



SYSTEM przylgowy					
	stała system POL-SKONE	regulowana system DIN	stała metalowa	regulowana metalowa	regulowana AQUA DIN
SYSTEM bezprzylgowy					
	stała DUO	regulowana DIN DUO	regulowana VERTIGO	stała metalowa	regulowana AQUA DIN DUO

WYPOSAŻENIE

STANDARDOWE		
szkło biały mat lub przeźne o grubości 4 mm		
szpros drewniane		
zamek jednopunktowy, rozstaw 72 mm (sys. przylgowy) lub magnetyczny (sys. bezprzylgowy) wpuszczany, na klucz (rozstaw 90 mm), na wkładkę (rozstaw 85 mm) lub do blokady łazienkowej (rozstaw 90 mm)		
zawiasy: typ K – do ościeżnicy system DIN, typ C – do ościeżnicy drewnianej, typ M – do ościeżnicy metalowej lub kryty DUO nikiel satyna („60”-„80” – 2 szt., „90” – 3 szt.)		
brak możliwości zastosowania samozamykacza		
kolekcja BLACK: standard blacha czołowa zamka magnetycznego oraz zawiasy DUO w kolorze czarnym		
DODATKOWE (za dopłatą)		
rozmiar „100”	+20%	
skrót rekuperacyjny	bez dopłaty	
system REVES (odwrotnej przylgi) (wersja 01, 02, 05, 08)	220/270,60	
trzeci zawias w skrzydle:		
typ C dla szer. „60”-„80”		40/49,20
typ K dla szer. „60”-„80”		40/49,20
typ M dla szer. „60”-„80”		17/20,91
kryty DUO dla szer. „60”-„80”		110/135,30
zamiana zawiasu standardowego DUO na kolor biały lub czarny (do 1 szt.)		20/24,60
sys. przylgowy kolekcja BLACK: zmiana koloru zamka na kolor czarny		bez dopłaty
zabezpieczenie dolnego ramiaka przed nadmiernym działaniem wilgoci (nie dot. skrzydeł z podcięciem wentylacyjnym)		20/24,60
drzwi niższe o 50 mm (sys. przylgowy)		bez dopłaty
drzwi niższe o 55 mm (sys. bezprzylgowy)		bez dopłaty
drzwi wyższe o 50 mm lub 100 mm (wymagany trzeci zawias za dopłatą)		+10%
drzwi wyższe o 150 mm lub 200 mm (wymagany trzeci zawias za dopłatą)		+20%
podcięcie wentylacyjne (str. 245)		35/43,05

CENA (zł)
netto/brutto
(VAT 23%)

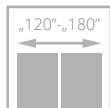
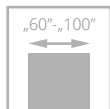

dla skrzydeł z opcją wentylacji



drzwi MODENA, wzór 02, ościeżnica regulowana SYSTEM DIN

MODENA

od **1770/2177,10**
cena skrzydła netto/brutto (PLN, VAT 23%)

**NOWE
KOLORY**

- **solidna konstrukcja z drewnianej ramy**
- **3 warstwowy system malowania** – trwałość koloru na wiele lat
- bogata kolorystyka RAL i NCS
- regulowany zawias typ K, typ C oraz regulowany typ DUO

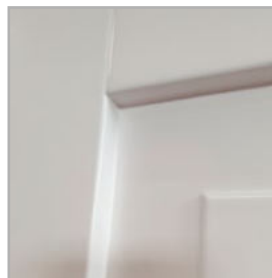

profil ramiaka skrzydła



DRZWI WEWNĘTRZNE RAMIAKOWE MALOWANE



drzwi MODENA, wzór 08, ościeżnica regulowana DIN



WERSJA	02 / V02	05 / V05	08 / V08
BIAŁY	1770/2177,10	1770/2177,10	1770/2177,10
SZARY, BEŻ	1870/2300,10	1870/2300,10	1870/2300,10
CZARNY, SAGE	1970/2423,10	1970/2423,10	1970/2423,10

KOLORYSTYKA



001
biały
(RAL 9003)



0M5
szary **mat**
(RAL 7047)

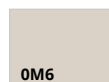

0M6
beż **mat**
(NCS S 2005 Y50R)



BLACK



002
czarny
(RAL 9005)



NOWOŚĆ

0M7
sage **mat**
(NCS S 4010-G50Y)

Dotyczy ościeżnic DIN, DIN DUO i Vertigo.

KOLORYSTYKA OPCJONALNA



kolory palet
RAL i NCS
(oprócz
metalicznych)

dopłata do koloru podstawowego biały RAL 9003
wg grup kolorystycznych RAL, NCS (str. 264)

Grupa I	Grupa II	Grupa III	Grupa IV	Grupa V
399/490,77	499/613,77	599/736,77	699/859,77	799/982,77

OŚCIEŻNICE

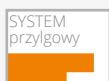

stała system
POL-SKONE



regulowana
system DIN



regulowana
AQUA DIN



stała DUO



regulowana
DIN DUO



regulowana
VERTIGO



regulowana
AQUA DIN DUO

WYPOSAŻENIE

STANDARDOWE

zamek jednopunktowy, rozstaw 72 mm (sys. przylgowy) lub magnetyczny (sys. bezprzylgowy) wpuszczany, na klucz (rozstaw 90 mm), na wkładkę (rozstaw 85 mm) lub do blokady łazienkowej (rozstaw 90 mm)

zawiasy: typ K – do ościeżnicy system DIN, typ C – do ościeżnicy drewnianej lub kryty DUO nikiel satyna („60”-„80” – 2 szt., „90” – 3 szt.)

brak możliwości zastosowania samozamykacza

DODATKOWE (za dopłatą)

rozmiar „100”	+10%
system REVES (odwrotnej przylgi)	220/270,60
skrót rekuperacyjny	bez dopłaty
trzeci zawias w skrzydle:	
typ C dla szer. „60”-„80”	40/49,20
typ K dla szer. „60”-„80”	40/49,20
kryty DUO dla szer. „60”-„80”	110/135,30
zamiana zawiasu standardowego DUO na kolor biały lub czarny (do 1 szt.)	20/24,60
podcięcie wentylacyjne (str. 245)	35/43,05
zabezpieczenie dolnego ramiaka przed nadmiernym działaniem wilgoci (nie dot. skrzydeł z podcięciem wentylacyjnym)	20/24,60
drzwi niższe o 50 mm lub 100 mm (sys. przylgowy)	bez dopłaty
drzwi niższe o 50 mm lub 100 mm (sys. bezprzylgowy)	bez dopłaty
drzwi wyższe o 50 mm lub 100 mm (wymagany trzeci zawias za dopłatą)	+10%
drzwi wyższe o 150 mm lub 200 mm (wymagany trzeci zawias za dopłatą)	+20%

CENA (zł)
netto/brutto
(VAT 23%)

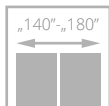
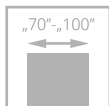

PALAZZO

od **1770/2177,10**
cena skrzydła **netto**/brutto (PLN, VAT 23%)

**NOWE
KOLORY**

- **solidna konstrukcja** z drewnianej ramy
- **unikalne** wzornictwo
- system **przylgowy** lub **bezprzylgowy**
- **3 warstwowy system malowania** - trwałość koloru na wiele lat
- **bogata kolorystyka** – w standardzie biały, szary mat i beż mat, opcjonalnie kolor czarny
- **regulowany zawias TYP K** dla drzwi przylgowych lub **regulowany zawias typ DUO** dla drzwi bezprzylgowych



drzwi PALAZZO, wzór W00, ościeżnica regulowana SYSTEM DIN, RAL 5014 mat

profil ramiaka skrzydła



DRZWI WEWNĘTRZNE RAMIAKOWE MALOWANE



drzwi PALAZZO, wzór W00, ościeżnica regulowana DIN



WERSJA

W00

BIAŁY	1770 /2177,10
SZARY, BEŻ	1870 /2300,10
CZARNY, SAGE	1970 /2423,10

KOLORYSTYKA



NOWOŚĆ

Dotyczy ościeżnic DIN DIN DUO i Vertigo

KOLORYSTYKA OPCJONALNA



kolory palet RAL i NCS (oprócz metalicznych)

dopłata do koloru podstawowego biały RAL 9003 wg grup kolorystycznych RAL, NCS (str. 264)

Grupa I	Grupa II	Grupa III	Grupa IV	Grupa V
349 /429,27	399 /490,77	429 /527,67	499 /613,77	699 /859,77

OŚCIEŻNICE

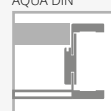
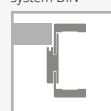

WYPOSAŻENIE

STANDARDOWE

zamek jednopunktowy, rozstaw 72 mm (sys. przylgowy) lub magnetyczny (sys. bezprzylgowy) wpuszczany, na klucz (rozstaw 90 mm), na wkładkę (rozstaw 85 mm) lub do blokady łazienkowej (rozstaw 90 mm)
zawiasy: typ K – do ościeżnicy system DIN, typ C – do ościeżnicy drewnianej lub kryty DUO nikiel satyna („70” – 2 szt., „80” – „90” – 3 szt.)
brak możliwości zastosowania samozamykacza

DODATKOWE (za dopłatą)

rozmiar „100”	40 /49,20
system REVES (odwrotnej przylgi)	220 /270,60
skrót rekuperacyjny	bez dopłaty
trzeci zawias w skrzydle:	
typ C dla szer. „70” – „80”	40 /49,20
typ K dla szer. „70” – „80”	40 /49,20
kryty DUO dla szer. „70”	110 /135,30
zamiana zawiasu standardowego DUO na kolor biały lub czarny (do 1 szt.)	20 /24,60
podcięcie wentylacyjne	35 /43,05
zabezpieczenie dolnego ramiaka przed nadmiernym działaniem wilgoci (nie dot. skrzydeł z podcięciem wentylacyjnym)	20 /24,60
drzwi niższe o 50 mm lub 100 mm (sys. przylgowy)	bez dopłaty
drzwi niższe o 55 mm lub 100 mm (sys. bezprzylgowy)	bez dopłaty
drzwi wyższe o 50 mm lub 100 mm	+10%

CENA (zł)
netto/brutto
(VAT 23%)

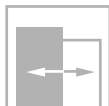
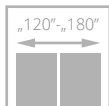
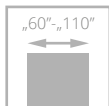

II klasa



drzwi CAMBIO, wzór 00, ościeżnica regulowana SYSTEM DIN

CAMBIO

od **836/1028,28**
cena skrzydła **netto**/brutto (PLN, VAT 23%)



- **solidna konstrukcja - ramiak drewniany**
- **3 warstwowy system malowania** – trwałość koloru na wiele lat
- bogata kolorystyka **RAL i NCS**
- **regulowany zawias typ K, typ C oraz regulowany typ DUO**



zawias kryty DUO czarny – standard do sys. bezprzylgowego kolekcja BLACK



zawias kryty DUO biały – opcja do sys. bezprzylgowego



laminowane obrzeże skrzydła w kolorze czarnym, grafit lub szarym – opcja (nie dot. powierzchni BLACK)



drzwi CAMBIO, wzór 00, ościeżnica SYSTEM DIN DUO





WERSJA	00 / V00	02 / V2S	03SD / V3SD	04 / V4SD	05 / V5SD
BIAŁY	836/1028,28	1007/1238,61	1055/1297,65	1055/1297,65	1055/1297,65
SZARY, BEŻ	936/1151,28	1107/1361,61	1155/1420,65	1155/1420,65	1155/1420,65
CZARNY, SAGE	1036/1274,28	1207/1484,61	1255/1543,65	1255/1543,65	1255/1543,65

KOLORYSTYKA



Dotyczy skrzydeł Cambio oraz ościeżnic DIN, DIN DUO i Vertigo.

KOLORYSTYKA OPCJONALNA



kolory palet RAL i NCS (oprócz metalicznych)

dopłata do koloru podstawowego biały RAL 9003 wg grup kolorystycznych RAL, NCS (str. 264)

Grupa I	Grupa II	Grupa III	Grupa IV	Grupa V
349/429,27	399/490,77	429/527,67	499/613,77	699/859,77

OŚCIEŻNICE

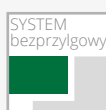

WYPOSAŻENIE

STANDARDOWE	
szkło biały mat lub przeźnerne o grubości 4 mm	
wersja 03SD: szkło hartowane biały mat	
zamek jednopunktowy, rozstaw 72 mm (sys. przylgowy) lub magnetyczny (sys. bezprzylgowy) wpuszczany, na klucz (rozstaw 90 mm), na wkładkę (rozstaw 85 mm) lub do blokady łazienkowej (rozstaw 90 mm)	
zawiasy: typ K srebrny – do ościeżnicy system DIN, typ C srebrny – do ościeżnicy drewnianej, typ M – do ościeżnicy metalowej lub kryty DUO nikiel satyna („60”-„80” – 2 szt., „90” – 3 szt.)	
w przypadku skrzydła z samozamykaczem oraz ościeżnicą DIN lub metalową należy zastosować zawiasy typ T w ilości „60”-„80” – 3 szt., „90”-„110” – 4 szt. (wymiana standardowych zawiasów na zawias typ T za dopłatą)	
kolekcja BLACK: standard blacha czołowa zamka magnetycznego oraz zawiasy DUO są w kolorze czarnym	
DODATKOWE (za dopłatą)	
rozmiar „100” (wystrój szklenia jak w „90”)	40/49,20
rozmiar „110” (wystrój szklenia jak w „90”)	80/98,40
system REVES (odwrotnej przylgi) (wersja 00)	220/270,60
skrót rekuperacyjny	bez dopłaty
wypełnienie z płyty wiórowej otworowanej	150/184,50
wypełnienie z płyty wiórowej pełnej (zalecany trzeci zawias)	205/252,15
trzeci zawias w skrzydle lub zawias czopowy regulowany (cena za 1 szt.):	
typ M dla szer. „60”-„80”	17/20,91
typ C dla szer. „60”-„80”	40/49,20
typ K dla szer. „60”-„80”	40/49,20
kryty DUO dla szer. „60”-„80”	110/135,30

zamiana zawiasu standardowego DUO na kolor biały lub czarny (do 1 szt.)	20/24,60
zmiana kolorystyki zamka DUO na kolor czarny lub złoty połysk	20/24,60
sys. przylgowy kolekcja BLACK:	
zmiana koloru zamka na kolor czarny	bez dopłaty
ramiak (umożliwiający samodzielne skrócenie do 50 mm)	30/36,90
ramiak (umożliwiający samodzielne skrócenie do 90 mm)	40/49,20
wzmocnienie pod samozamykacz	25/30,75
zabezpieczenie dolnego ramiaka przed nadmiernym działaniem wilgoci (nie dot. skrzydeł z podcięciem wentylacyjnym)	20/24,60
drzwi niższe o 50 mm lub 100 mm (sys. przylgowy)	bez dopłaty
drzwi wyższe o 50 mm lub 100 mm (wymagany trzeci zawias za dopłatą)	+10%
drzwi wyższe o 150 mm lub 200 mm (wymagany trzeci zawias za dopłatą)	+20%
podcięcie wentylacyjne (str. 245)	35/43,05
szkło hartowane:	
wersja 02, 04, 05	45/55,35
obrzeże skrzydła w kolorze czarnym, szarym lub grafit (nie dot. system REVES)	bez dopłaty
szkło hartowane przeźnerne o grubości 4 mm	+10%

CENA (zł)
netto/brutto
(VAT 23%)

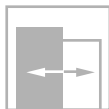
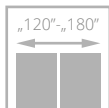
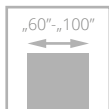

drzwi ESTATO, wzór A02, ościeżnica regulowana SYSTEM DIN

ESTATO

od **1024/1259,52**
cena skrzydła **netto**/brutto (PLN, VAT 23%)



- **solidna konstrukcja - ramiak drewniany**
- **stabilne wypełnienie z płyty otworowanej**
- **3 warstwowy system malowania** – trwałość koloru na wiele lat
- **bogata kolorystyka RAL i NCS**
- **bezpieczna, hartowana szyba** w kolorze biały mat o grubości 6 mm lub **laminowana VSG 44.2 w kolorze czarnym lub białym**
- **wzmocniony zawias typ T, C oraz regulowany typ DUO**



frezowanie na powierzchni skrzydła



szyba laminowana w kolorze biały mat



laminowane obrzeże skrzydła w kolorze czarnym, grafit lub szarym – opcja (nie dot. powierzchni BLACK)



szyba w kolorze czarnym – opcja

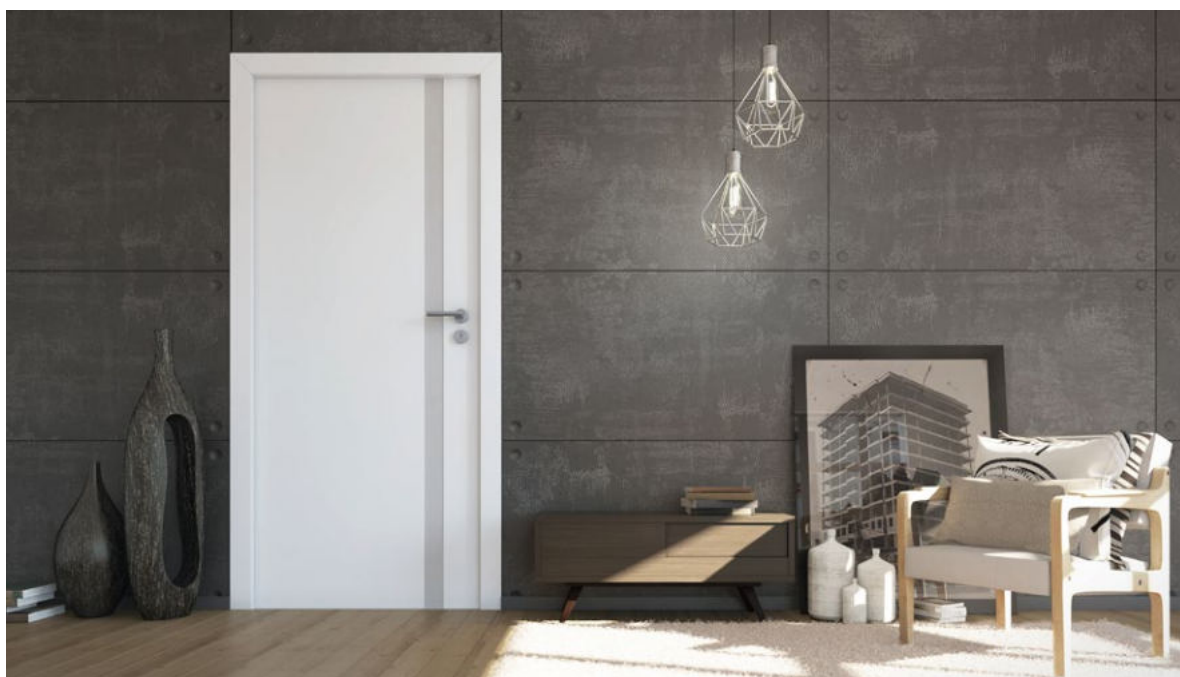

drzwi ESTATO, wzór A01, ościeżnica regulowana SYSTEM DIN





SZYBA HARTOWANA BIAŁY MAT

WERSJA	A01 / V1SA	A02 / V2SA	A03 / V3SA	B1 / VF11	B2 / VF12	B3 / VF13
BIAŁY	1131/1391,13	1131/1391,13	1131/1391,13	1024/1259,52	1024/1259,52	1024/1259,52
SZARY, BEŻ	1231/1514,13	1231/1514,13	1231/1514,13	1124/1382,52	1124/1382,52	1124/1382,52



SZYBA LAMINOWANA CZARNA

WERSJA	A01 / V1SA	A02 / V2SA	A03 / V3SA	A01 / V1SA	A02 / V2SA	A03 / V3SA
BIAŁY	1283/1578,09	1418/1744,14	1484/1825,32	1283/1578,09	1418/1744,14	1484/1825,32
SZARY, BEŻ	1383/1701,09	1518/1867,14	1584/1948,32	1383/1701,09	1518/1867,14	1584/1948,32

SZYBA LAMINOWANA BIAŁY MAT

KOLORYSTYKA

MALOWANE	001	0M5	0M6
	biały (RAL 9003)	szary mat (RAL 7047)	beż mat (NCS S 2005 Y50R)

KOLORYSTYKA OPCJONALNA

MALOWANE	kolory palet RAL i NCS (oprócz metalicznych)				
	dopłata do koloru podstawowego biały RAL 9003 wg grup kolorystycznych RAL, NCS (str. 264)				
	Grupa I	Grupa II	Grupa III	Grupa IV	Grupa V
	349/429,27	399/490,77	429/527,67	499/613,77	699/859,77

OŚCIEŻNICE



SYSTEM przylgowy					
	stała system POL-SKONE	regulowana system DIN	stała metalowa	regulowana metalowa	regulowana AQUA DIN
SYSTEM bezprylgowy					
	stała DUO	regulowana DIN DUO	regulowana VERTIGO	stała metalowa	regulowana AQUA DIN DUO

WYPOSAŻENIE

STANDARDOWE		
szkło hartowane biały mat o grubości 6 mm (wzory A01-58 mm, A02-208 mm, A03-280 mm)*		
szkło laminowane 44.2 w kolorze czarnym lub białym mat o grubości 8,5 mm (wzory A01-54 mm, A02-205 mm, A03-276 mm)		
zamek jednopunktowy, rozstaw 72 mm (sys. przylgowy) lub magnetyczny (sys. bezprylgowy) wpuszczany, na klucz (rozstaw 90 mm), na wkładkę (rozstaw 85 mm) lub do blokady łazienkowej (rozstaw 90 mm)		
zawiasy: typ T – do ościeżnicy system DIN oraz metalowej, typ C – do ościeżnicy drewnianej („60”-„80” – 2 szt., „90” – 3 szt.) lub kryty DUO nikiel satyna do systemu bezprylgowego („60”-„70” – 2 szt., „80”-„90” – 3 szt.)		
DODATKOWE (za dopłatą)		
rozmiar „100”		+20%
system REVES (odwrotnej przylgi)	220/270,60	
wypełnienie z płyty wiórowej pełnej (zalecany trzeci zawias)	100/123,00	
trzeci zawias w skrzydle:		
typ C dla szer. „60”-„80”	40/49,20	
typ T dla szer. „60”-„80”	30/36,90	
kryty DUO dla szer. „60”-„70”	110/135,30	
zamiana zawiasu standardowego DUO na kolor biały lub czarny (do 1 szt.)	20/24,60	
sys. przylgowy kolekcja BLACK:		
zamiana zawiasu typ T na kolor czarny (do 1 szt.)	65/79,95	
zmiana koloru zamka na kolor czarny	bez dopłaty	
ramiak (umożliwiający samodzielne skrócenie skrzydła drzwiowego do 50 mm) (nie dot. wersji A01, A02, A03)	30/36,90	
ramiak (umożliwiający samodzielne skrócenie skrzydła drzwiowego do 90 mm) (nie dot. wersji A01, A02, A03)	40/49,20	
wzmocnienie pod samozamykacz (nie dot. wersji A01, A02, A03)		25/30,75
zabezpieczenie dolnego ramiaka przed nadmiernym działaniem wilgoci (nie dot. skrzydeł z podcięciem wentylacyjnym) (nie dot. wersji A01, A02, A03)		20/24,60
drzwi niższe o 50 mm lub 100 mm (sys. przylgowy) (nie dot. wersji A01, A02, A03)		bez dopłaty
drzwi niższe o 55 mm lub 100 mm (sys. bezprylgowy) (nie dot. wersji A01, A02, A03)		bez dopłaty
drzwi wyższe o 50 mm lub 100 mm (wymagany trzeci zawias za dopłatą) (nie dot. wersji A01, A02, A03)		+10%
drzwi wyższe o 150 mm lub 200 mm (wymagany trzeci zawias za dopłatą) (nie dot. wersji A01, A02, A03)		+20%
wersje A01, A02, A03 drzwi niższe o 50 mm (sys. przylgowy)		bez dopłaty
wersje A01, A02, A03 drzwi niższe o 55 mm (sys. bezprylgowy)		bez dopłaty
wersje A01, A02, A03 drzwi wyższe o 100 mm (wymagany trzeci zawias za dopłatą)		+10%
wersje A01, A02, A03 drzwi wyższe o 200 mm (wymagany trzeci zawias za dopłatą)		+20%
podcięcie wentylacyjne (dot. wersji B1, B2, B3) (str. 245)		35/43,05
podcięcie wentylacyjne A01 w szerokościach „60”-„100” (str. 245)		100/123,00
podcięcie wentylacyjne A02, A03 w szerokościach „70”-„100” (str. 245)		100/123,00
szyba hartowana 6 mm w kolorze grafit, brąz		+10%
system przesuwny (nie dot. wersji A01)		str. 238-243
obrzeże skrzydła w kolorze czarnym, szarym lub grafit (nie dot. system REVES)		bez dopłaty

CENA (zł)
netto/brutto
(VAT 23%)

*tolerancja wymiaru +/- 2 mm

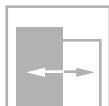
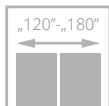
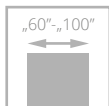

TIARA

od **998**/1227,54
cena skrzydła **netto**/brutto (PLN, VAT 23%)

**NOWE
WZORY**

**NOWE
KOLORY**



- **solidna konstrukcja - ramiak drewniany**
- stabilne wypełnienie **z płyty pełnej**
- **3 warstwowy system malowania** – trwałość koloru na wiele lat
- bogata kolorystyka **RAL i NCS**
- **regulowany zawias typ K, typ C oraz regulowany typ DUO**



dekory aluminiowe na powierzchni skrzydła w kolorze chrom mat (standard)



zawias kryty DUO biały – opcja do sys. bezprzylgowego



dekory aluminiowe na powierzchni skrzydła w kolorze czarnym, złotym połysk, chrom połysk



zawias kryty DUO czarny – standard do sys. bezprzylgowego kolekcja BLACK

drzwi TIARA, wzór W02, RAL 5011, ościeżnica regulowana SYSTEM DIN

dekory aluminiowe na powierzchni skrzydła w kolorze czarnym, złotym połysk, chrom połysk

zawias kryty DUO czarny – standard do sys. bezprzylgowego kolekcja BLACK



drzwi TIARA, wzór W02, ościeżnica regulowana DIN DUO





WERSJA	W01 / VD1	W02 / VD2	W07 / VD7	W09 / VD9	W10 / VD10	W11 / VD11
BIAŁY	998/1227,54	998/1227,54	998/1227,54	1250/1537,50	1250/1537,50	1350/1660,50
SZARY, BEŻ	1098/1350,54	1098/1350,54	1098/1350,54	1350/1660,50	1350/1660,50	1450/1783,50
CZARNY, SAGE	1198/1473,54	1198/1473,54	1198/1473,54	1450/1783,50	1450/1783,50	1550/1906,50



WERSJA	W03 / VD3	W04 / VD4	W06 / VD6	W08 / VD8
BIAŁY	998/1227,54	998/1227,54	998/1227,54	998/1227,54
SZARY, BEŻ	1098/1350,54	1098/1350,54	1098/1350,54	1098/1350,54
CZARNY, SAGE	1198/1473,54	1198/1473,54	1198/1473,54	1198/1473,54



laminowane obrzeże skrzydła w kolorze czarnym, grafit lub szarym – opcja (nie dot. powierzchni BLACK)

KOLORYSTYKA

MALOWANE					
	001 biały (RAL 9003)	0M5 szary mat (RAL 7047)	0M6 beż mat (NCS S 2005 Y50R)	BLACK	002 czarny (RAL 9005)
					0M7 sage mat (NCS S 4010-G50Y)

KOLORYSTYKA OPCJONALNA



dopłata do koloru podstawowego biały RAL 9003 wg grup kolorystycznych RAL, NCS (str. 264)

Grupa I	Grupa II	Grupa III	Grupa IV	Grupa V
349/429,27	399/490,77	429/527,67	499/613,77	699/859,77

Dotyczy skrzydeł Tiara oraz ościeżnic DIN, DIN DUO i Vertigo.

OŚCIEŻNICE



SYSTEM przylgowy					
	stała system POL-SKONE	regulowana system DIN	stała metalowa	regulowana metalowa	regulowana AQUA DIN
SYSTEM bezprylgowy					
	stała DUO	regulowana DIN DUO	regulowana VERTIGO	stała metalowa	regulowana AQUA DIN DUO

WYPOSAŻENIE

STANDARDOWE		
zamek jednopunktowy, rozstaw 72 mm (sys. przylgowy) lub magnetyczny (sys. bezprylgowy) wpuszczany, na klucz (rozstaw 90 mm), na wkładkę (rozstaw 85 mm) lub do blokady łazienkowej (rozstaw 90 mm)		zamiana zawiasu standardowego DUO na kolor biały lub czarny (do 1 szt.) 20/24,60
zawiasy: typ K srebrny – do ościeżnicy system DIN, typ C srebrny – do ościeżnicy drewnianej, typ M – do ościeżnicy metalowej lub kryty DUO nikiel satyna („60”-„70” – 2 szt., „80”-„90” – 3 szt.)		zmiana kolorystyki zamka DUO na kolor czarny lub złoty połysk 20/24,60
kolekcja BLACK: standard blacha czołowa zamka magnetycznego oraz zawiasy DUO są w kolorze czarnym		sys. przylgowy kolekcja BLACK: zmiana koloru zamka na kolor czarny bez dopłaty
wzory W09, W10, W11 dekory aluminiowe o szerokości 25 mm i 10 mm w kolorze chrom mat, czarny mat, miedz mat		ramiak (umożliwiający samodzielne skrócenie do 50 mm) (nie dot. wzoru W08, W09, W10, W11) 30/36,90
wzory W08, W09, W10, W11: brak możliwości zastosowania szczeliny wentylacyjnej lub kratki wentylacyjnej		ramiak (umożliwiający samodzielne skrócenie do 90 mm) (nie dot. wzoru W08, W09, W10, W11) 40/49,20
DODATKOWE (za dopłatą)		zabezpieczenie dolnego ramiaka przed nadmiernym działaniem wilgoci (nie dot. skrzydeł z podcięciem wentylacyjnym) 20/24,60
rozmiar „100”	+20%	drzwi niższe o 50 mm lub 100 mm (sys. przylgowy) bez dopłaty
system REVES (odwrotnej przylgi)	220/270,60	drzwi niższe o 55 mm lub 100 mm (sys. bezprylgowy) bez dopłaty
skrót rekuperacyjny	bez dopłaty	drzwi wyższe o 50 mm lub 100 mm (wymagany trzeci zawias za dopłatą) +10%
trzeci zawias w skrzydle:		drzwi wyższe o 150 mm lub 200 mm (wymagany trzeci zawias za dopłatą) +20%
typ C dla szer. „60”-„80”	40/49,20	podcięcie wentylacyjne (str. 245) 35/43,05
typ K dla szer. „60”-„80”	40/49,20	obrzeże skrzydła w kolorze czarnym, szarym lub grafit (nie dot. system REVES) bez dopłaty
typ M dla szer. „60”-„80”	17/20,91	
kryty DUO dla szer. „60”-„70”	110/135,30	

CENA (zł)
netto/brutto
(VAT 23%)

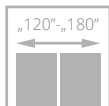
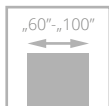

drzwi SUBLIME, wzór B12, ościeżnica regulowana SYSTEM DIN

SUBLIME

od **943**/1159,89
cena skrzydła **netto**/brutto (PLN, VAT 23%)

**NOWE
KOLORY**



- **solidna konstrukcja - ramiak drewniany**
- **stabilne wypełnienie z płyty otworowanej**
- **3 warstwowy system malowania** – trwałość koloru na wiele lat
- **bogata kolorystyka RAL i NCS**
- **wzmocniony zawias typ T, C oraz regulowany typ DUO**



frezowanie na powierzchni skrzydła szerokość 30 mm we wzorze B9



frezowanie na powierzchni skrzydła szerokość 15 mm we wzorze B12



frezowanie na powierzchni skrzydła szerokość 6 mm we wzorach A1-A3 i B2-B6



laminowane obrzeże skrzydła w kolorze czarnym, grafit lub szarym – opcja (nie dot. powierzchni BLACK)



drzwi SUBLIME, wzór B12, ościeżnica regulowana SYSTEM DIN



SYSTEM PRZYLGOWY



WERSJA	A0 / V00	A1 / VF1	A2 / VF2	A3 / VF3	B2 / VF4	B4 / VF5	B6 / VF6	B9 / VF7	B12 / VF8
BIAŁY	943/1159,89	1019/1253,37	1019/1253,37	1048/1289,04	1019/1253,37	1019/1253,37	1048/1289,04	1048/1289,04	1048/1289,04
SZARY, BEŻ	1043/1282,89	1119/1376,37	1119/1376,37	1148/1412,04	1119/1376,37	1119/1376,37	1148/1412,04	1148/1412,04	1148/1412,04
CZARNY, SAGE	1143/1405,89	1219/1499,37	1219/1499,37	1248/1535,04	1219/1499,37	1219/1499,37	1248/1535,04	1248/1535,04	1248/1535,04

KOLORYSTYKA

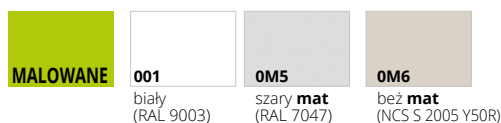

KOLORYSTYKA OPCJONALNA



dotyczy skrzydeł Sublime oraz ościeżnic DIN, DIN DUO i Vertigo.

dopłata do koloru podstawowego biały RAL 9003 wg grup kolorystycznych RAL, NCS (str. 264)

Grupa I	Grupa II	Grupa III	Grupa IV	Grupa V
349/429,27	399/490,77	429/527,67	499/613,77	699/859,77

OŚCIEŻNICE

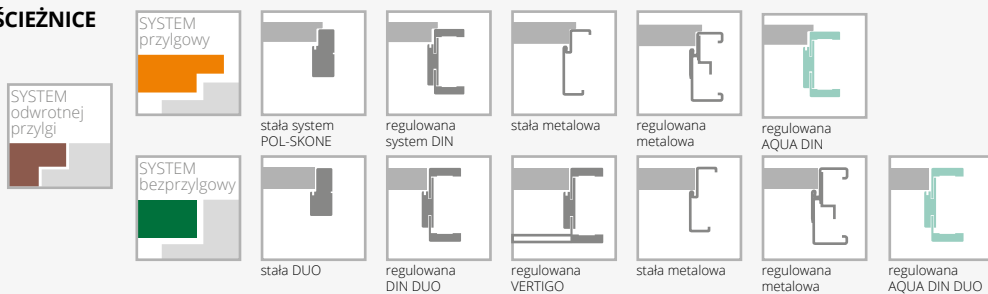

WYPOSAŻENIE

STANDARDOWE		
zamek jednopunktowy, rozstaw 72 mm (sys. przylgowy) lub magnetyczny (sys. bezprzylgowy) wpuszczany, na klucz (rozstaw 90 mm), na wkładkę (rozstaw 85 mm) lub do blokady łazienkowej (rozstaw 90 mm)		zmiana kolorystyki zamka DUO na kolor czarny lub złoty połysk 20/24,60
zawiasy srebrne: typ T – do ościeżnicy system DIN oraz metalowej, typ C – do ościeżnicy drewnianej („60”-„80” – 2 szt., „90” – 3 szt.) lub kryty DUO nikiel satyna („60”-„70” – 2 szt., „80”-„90” – 3 szt.)		sys. przylgowy kolekcja BLACK: zamiana zawiasu typ T na kolor czarny (do 1 szt.) 65/79,95 zmiana koloru zamka na kolor czarny bez dopłaty
drzwi wyższe niż standardowe – nietypowe położenie frezowań		ramiak (umożliwiający samodzielne skrócenie skrzydła drzwiowego do 50 mm) 30/36,90
kolekcja BLACK: standard blacha czołowa zamka magnetycznego oraz zawiasy DUO w kolorze czarnym		ramiak (umożliwiający samodzielne skrócenie skrzydła drzwiowego do 90 mm) 40/49,20
wzory B9 szerszy frez, wzory B12, A1-A3, B2-B6 węższy frez		wzmocnienie pod samozamykacz 25/30,75 podcięcie wentylacyjne (str. 245) 35/43,05
DODATKOWE (za dopłatą)		zabezpieczenie dolnego ramiaka przed nadmiernym działaniem wilgoci (nie dot. skrzydeł z podcięciem wentylacyjnym) 20/24,60
rozmiar „100”	+20%	drzwi niższe o 50 mm lub 100 mm (sys. przylgowy) bez dopłaty
system REVES (odwrotnej przylgi)	220/270,60	drzwi niższe o 55 mm lub 100 mm (sys. bezprzylgowy) bez dopłaty
skrót rekuperacyjny	bez dopłaty	drzwi wyższe o 50 mm lub 100 mm (wymagany trzeci zawias za dopłatą) +10%
wypełnienie z płyty wiórowej pełnej (zalecany trzeci zawias)	100/123,00	drzwi wyższe o 150 mm lub 200 mm (wymagany trzeci zawias za dopłatą) +20%
trzeci zawias w skrzydle:		obrzeże skrzydła w kolorze czarnym, szarym lub grafit (nie dot. system REVES) bez dopłaty
typ C dla szer. „60”-„80”	40/49,20	
typ T dla szer. „60”-„80”	30/36,90	
kryty DUO dla szer. „60”-„70”	110/135,30	
zamiana zawiasu standardowego DUO na kolor biały lub czarny (do 1 szt.)	20/24,60	

CENA (zł)
netto/brutto
(VAT 23%)

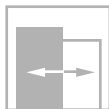
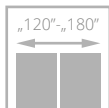
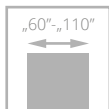

II klasa

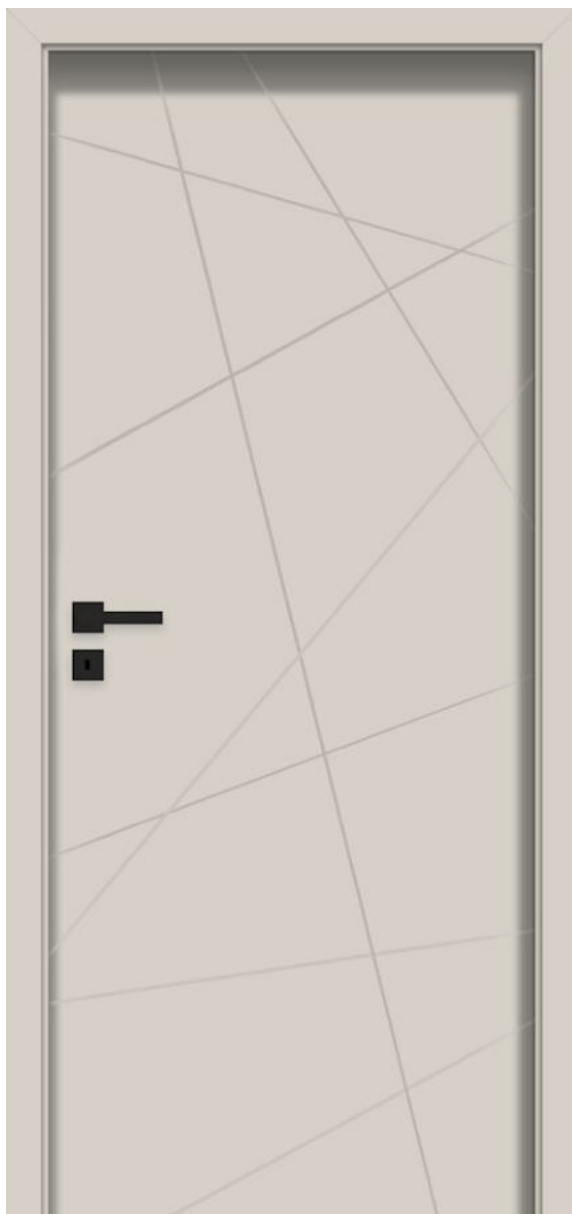

drzwi SUBITO, wzór 07, ościeżnica regulowana SYSTEM DIN

SUBITO

od **811/997,53**
cena skrzydła **netto**/brutto (PLN, VAT 23%)



- **solidna konstrukcja - ramiak drewniany**
- **3 warstwowy system malowania** – trwałość koloru na wiele lat
- bogata kolorystyka **RAL i NCS**
- **regulowany zawias** typ K, typ C oraz regulowany typ DUO



laminowane obrzeże skrzydła w kolorze czarnym, grafit lub szarym – opcja (nie dot. powierzchni BLACK)



drzwi SUBITO, wzór 07, ościeżnica regulowana SYSTEM DIN





WERSJA	01 / VF1	02 / VF2	03 / VF3	04 / VF14	05 / VF15	06 / VF9	07 / VF16
BIAŁY	811/997,53	811/997,53	811/997,53	811/997,53	811/997,53	811/997,53	811/997,53
SZARY, BEŻ	911/1120,53	911/1120,53	911/1120,53	911/1120,53	911/1120,53	911/1120,53	911/1120,53
CZARNY, SAGE	1011/1243,53	1011/1243,53	1011/1243,53	1011/1243,53	1011/1243,53	1011/1243,53	1011/1243,53

KOLORYSTYKA



001
biały
(RAL 9003)



0M5
szary **mat**
(RAL 7047)



0M6
beż **mat**
(NCS S 2005 Y50R)



BLACK



002
czarny
(RAL 9005)



NOWOŚĆ
0M7
sage **mat**
(NCS S 4010-G50Y)

Dotyczy skrzydeł Subito oraz ościeżnic DIN, DIN DUO i Vertigo.

KOLORYSTYKA OPCJONALNA



kolory palet
RAL i NCS
(oprócz
metalicznych)

dopłata do koloru podstawowego biały RAL 9003
wg grup kolorystycznych RAL, NCS (str. 264)

Grupa I	Grupa II	Grupa III	Grupa IV	Grupa V
349/429,27	399/490,77	429/527,67	499/613,77	699/859,77

OŚCIEŻNICE

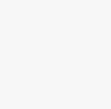
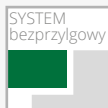

WYPOSAŻENIE

STANDARDOWE

zamek jednopunktowy, rozstaw 72 mm (sys. przylgowy)
lub magnetyczny (sys. bezprzylgowy) wpuszczany, na klucz
(rozstaw 90 mm), na wkładkę (rozstaw 85 mm) lub do blokady
łazienkowej (rozstaw 90 mm)

zawiasy: typ K srebrny – do ościeżnicy system DIN, typ C srebrny – do
ościeżnicy drewnianej, typ M – do ościeżnicy metalowej lub kryty DUO
nikiel satyna („60”-„80” – 2 szt., „90” – 3 szt.)

w przypadku skrzydła z samozamykaczem oraz ościeżnicą DIN lub
metalową należy zastosować zawiasy typ T w ilości „60”-„80” – 3 szt.,
„90”-„110” – 4 szt. (wymiana standardowych zawiasów na zawias
typ T za dopłatą)

kolekcja BLACK: standard blacha czołowa zamka magnetycznego
oraz zawiasy DUO w kolorze czarnym

wzór 07 - w przypadku drzwi dwuskrzydłowych możliwość zamawiania
symetrycznego podziału: „60”+„60”, „70”+„70”, „80”+„80”, „90”+„90”

brak możliwości zamówienia drzwi dwuskrzydłowych asymetrycznych
(dot. wersji 07)

wzory 01-06 – szerokość frezowania 6 mm
wzór 07 – szerokość frezowania 4 mm

DODATKOWE (za dopłatą)

rozmiar „100” 40/49,20

rozmiar „110” 80/98,40

system REVES (odwrotnej przylgi) 220/270,60

skrót rekuperacyjny bez dopłaty

wypełnienie z płyty wiórowej otworowanej 150/184,50

wypełnienie z płyty wiórowej pełnej (zalecany trzeci zawias) 205/252,15

trzeci zawias w skrzydle lub zawias czopowy regulowany (cena za 1 szt.):

typ M dla szer. „60”-„80” 17/20,91

typ C dla szer. „60”-„80” 40/49,20

typ K dla szer. „60”-„80” 40/49,20

kryty DUO dla szer. „60”-„80” 110/135,30

zamiana zawiasu standardowego DUO 20/24,60

na kolor biały lub czarny (do 1 szt.)

sys. przylgowy kolekcja BLACK: bez dopłaty

zmiana koloru zamka na kolor czarny 30/36,90

ramiak (umożliwiający samodzielne skrócenie do 50 mm) 40/49,20

ramiak (umożliwiający samodzielne skrócenie do 90 mm) 25/30,75

wzmocnienie pod samozamykacz 20/24,60

zabezpieczenie dolnego ramiaka przed nadmiernym 20/24,60

działaniem wilgoci (nie dot. skrzydeł z podcięciem 20/24,60

wentylacyjnym)

drzwi niższe o 50 mm lub 100 mm (sys. przylgowy) bez dopłaty

drzwi niższe o 55 mm lub 100 mm (sys. bezprzylgowy) bez dopłaty

drzwi wyższe o 50 mm lub 100 mm (wymagany trzeci 10%

zawias za dopłatą)

drzwi wyższe o 150 mm lub 200 mm (wymagany trzeci 20%

zawias za dopłatą)

podcięcie wentylacyjne (str. 245) 35/43,05

obrzeże skrzydła w kolorze czarnym, szarym lub grafit 35/43,05

(nie dot. system REVES) bez dopłaty

CENA (zł)
netto/brutto
(VAT 23%)

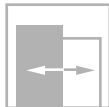
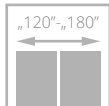
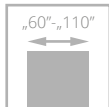

II klasa



drzwi SIMPLE, wzór 00, ościeżnica regulowana SYSTEM DIN

SIMPLE

od **886**/1089,78
cena skrzydła **netto**/brutto (PLN, VAT 23%)

**NOWE
KOLORY**



- **solidna konstrukcja - ramiak drewniany**
- **3 warstwowy system malowania** – trwałość koloru na wiele lat
- bogata kolorystyka **RAL i NCS**
- **regulowany zawias** typ K, typ C oraz regulowany typ DUO



widok frezowania



zawias kryty DUO biały – opcja do sys. bezprzylgowego



nowy rodzaj frezowania



laminowane obrzeże skrzydła w kolorze czarnym, grafit lub szarym – opcja (nie dot. powierzchni BLACK)



drzwi SIMPLE, wzór 02 (drzwi po lewej), wzór 00 (drzwi po prawej), ościeżnica regulowana SYSTEM DIN





WERSJA	00 / VF0	01 / VF1SD	02 / VF2SD	03 / VF4SD	04 / VF4SM
BIAŁY	886/1089,78	1142/1404,66	1317/1619,91	1142/1404,66	1142/1404,66
SZARY, BEŻ	986/1212,78	1242/1527,66	1417/1742,91	1242/1527,66	1242/1527,66
CZARNY, SAGE	1086/1335,78	1342/1650,66	1517/1865,91	1342/1650,66	1342/1650,66

KOLORYSTYKA

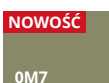
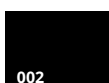
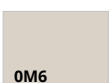

001
biały
(RAL 9003)

0M5
szary **mat**
(RAL 7047)

0M6
beż **mat**
(NCS S 2005 Y50R)

BLACK

002
czarny
(RAL 9005)

0M7
sage **mat**
(NCS S 4010-G50Y)

Dotyczy skrzydeł Simple oraz ościeżnic DIN, DIN DUO i Vertigo.

KOLORYSTYKA OPCJONALNA



kolory palet RAL i NCS (oprócz metalicznych)

dopłata do koloru podstawowego biały RAL 9003 wg grup kolorystycznych RAL, NCS (str. 264)

Grupa I	Grupa II	Grupa III	Grupa IV	Grupa V
349/429,27	399/490,77	429/527,67	499/613,77	699/859,77

DRZWI WYŻSZE

00 / V00



wyższe
o min. 100 mm

OŚCIEŻNICE



stała DUO

regulowana DIN DUO

regulowana VERTIGO

stała metalowa

regulowana metalowa

regulowana AQUA DIN DUO

WYPOSAŻENIE

STANDARDOWE

szkło biały mat lub przeźierne o grubości 4 mm
dla wzoru 01 i 02 szkło hartowane biały mat o grubości 4 mm
zamek jednopunktowy, rozstaw 72 mm (sys. przylgowy) lub magnetyczny (sys. bezprzylgowy) wpuszczany, na klucz (rozstaw 90 mm), na wkładkę (rozstaw 85 mm) lub do blokady łazienkowej (rozstaw 90 mm)
zawiasy: typ K srebrny – do ościeżnicy system DIN, typ C srebrny – do ościeżnicy drewnianej, typ M – do ościeżnicy metalowej lub kryty DUO nikiel satyna („60”-„80” – 2 szt., „90” – 3 szt.)
w przypadku skrzydła z samozamykaczem oraz ościeżnicą DIN lub metalową należy zastosować zawiasy typ T w ilości „60”-„80” – 3 szt., „90”-„110” – 4 szt. (wymiana standardowych zawiasów na zawias typ T za dopłatą)
kolekcja BLACK: standard blacha czołowa zamka magnetycznego oraz zawiasy DUO w kolorze czarnym

DODATKOWE (za dopłatą)

rozmiar „100” (wystrój szklenia jak w „90”)	40/49,20
rozmiar „110” (wystrój szklenia jak w „90”)	80/98,40
system REVES (odwrotnej przylgi) (wersja 00)	220/270,60
skrót rekuperacyjny	bez dopłaty
wypełnienie z płyty wiórowej otworowanej	150/184,50
wypełnienie z płyty wiórowej pełnej (zalecany trzeci zawias)	205/252,15
trzeci zawias w skrzydle lub zawias czopowy regulowany (cena za 1 szt.):	
typ M dla szer. „60”-„80”	17/20,91
typ C dla szer. „60”-„80”	40/49,20
typ K dla szer. „60”-„80”	40/49,20
kryty DUO dla szer. „60”-„80”	110/135,30

zamiana zawiasu standardowego DUO na kolor biały lub czarny (do 1 szt.)	20/24,60
sys. przylgowy kolekcja BLACK: zmiana koloru zamka na kolor czarny	bez dopłaty
ramiak (umożliwiający samodzielne skrócenie do 50 mm)	30/36,90
ramiak (umożliwiający samodzielne skrócenie do 90 mm)	40/49,20
wzmocnienie pod samozamykacz	25/30,75
zabezpieczenie dolnego ramiaka przed nadmiernym działaniem wilgoci (nie dot. skrzydeł z podcięciem wentylacyjnym)	20/24,60
drzwi niższe o 50 mm lub 100 mm (sys. przylgowy)	bez dopłaty
drzwi niższe o 55 mm lub 100 mm (sys. bezprzylgowy)	bez dopłaty
drzwi wyższe o 50 mm lub 100 mm (wymagany trzeci zawias za dopłatą)	+10%
drzwi wyższe o 150 mm lub 200 mm (wymagany trzeci zawias za dopłatą)	+20%
podcięcie wentylacyjne (str. 245)	35/43,05
obrzeże skrzydła w kolorze czarnym, szarym lub grafit (nie dot. system REVES)	bez dopłaty
szkło hartowane (wersja 03, 04)	45/55,35
szkło hartowane przeźierne o grubości 4 mm (wersja 01, 02)	+10%

CENA (zł)
netto/brutto
(VAT 23%)

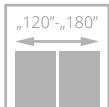
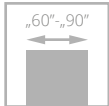

drzwi FIORD, wzór 00, ościeżnica regulowana SYSTEM DIN DUO

FIORD

od **698/858,54**
cena skrzydła **netto**/brutto (PLN, VAT 23%)



- **solidna konstrukcja - ramiak drewniany**
- **3 warstwowy system malowania** – trwałość koloru na wiele lat
- bogata kolorystyka **RAL i NCS**
- **regulowany zawias typ K, typ C oraz regulowany typ DUO**



szklenie, ramka



zawias kryty DUO biały – opcja do sys. bezprzylgowego



profil skrzydła



drzwi FIORD, wzór 00, ościeżnica regulowana





WERSJA	00 / V03	01 / V3S1	03 / V3S3	04 / V3SD
BIAŁY	698/858,54	898/1104,54	1130/1389,90	1130/1389,90
SZARY, BEŻ	798/981,54	998/1227,54	1230/1512,90	1230/1512,90
CZARNY, SAGE	898/1104,54	-	-	-

KOLORYSTYKA

MALOWANE	001 biały (RAL 9003)	0M5 szary mat (RAL 7047)	0M6 beż mat (NCS S 2005 Y50R)	BLACK	002 czarny (RAL 9005)	NOWOŚĆ 0M7 sage mat (NCS S 4010-G50Y)
-----------------	-----------------------------------	--	---	--------------	------------------------------------	---

Dotyczy skrzydła Fiord 00 oraz ościeżnic DIN, DIN DUO, Vertigo.

KOLORYSTYKA OPCJONALNA

MALOWANE		dopłata do koloru podstawowego biały RAL 9003 wg grup kolorystycznych RAL, NCS (str. 264)				
	kolory palet RAL i NCS (oprócz metalicznych)	Grupa I	Grupa II	Grupa III	Grupa IV	Grupa V
		349/429,27	399/490,77	429/527,67	499/613,77	699/859,77

OŚCIEŻNICE

SYSTEM przylgowy						
	stała system POL-SKONE	regulowana system DIN	stała metalowa	regulowana metalowa	regulowana AQUA DIN	
SYSTEM bezprylgowy						
	stała DUO	regulowana DIN DUO	regulowana VERTIGO	stała metalowa	regulowana metalowa	regulowana AQUA DIN DUO

WYPOSAŻENIE

STANDARDOWE		
szkło biały mat lub przezierne o grubości 4 mm		
wersja 04: szkło biały mat hartowane o grubości 4 mm		
zamek jednopunktowy, rozstaw 72 mm (sys. przylgowy) lub magnetyczny (sys. bezprylgowy) wpuszczany, na klucz (rozstaw 90 mm), na wkładkę (rozstaw 85 mm) lub do blokady łazienkowej (rozstaw 90 mm)		
zawiasy: typ K srebrny – do ościeżnicy system DIN, typ C srebrny – do ościeżnicy drewnianej, typ M – do ościeżnicy metalowej lub kryty DUO nikiel satyna („60”-„80” – 2 szt., „90” – 3 szt.)	trzeci zawias w skrzydle:	
w przypadku skrzydła z samozamykaczem oraz ościeżnicą DIN lub metalową należy zastosować zawiasy typ T w ilości „60”-„80” – 3 szt., „90” – 4 szt. (wymiana standardowych zawiasów na zawias typ T za dopłatą)	typ M dla szer. „60”-„80”	17/20,91
kolekcja BLACK: standard blacha czołowa zamka magnetycznego oraz zawiasy DUO w kolorze czarnym	typ C dla szer. „60”-„80”	40/49,20
	typ K dla szer. „60”-„80”	40/49,20
	kryty DUO dla szer. „60”-„80”	110/135,30
DODATKOWE (za dopłatą)	zamiana zawiasu standardowego DUO na kolor biały lub czarny (do 1 szt.)	20/24,60
skrót rekuperacyjny	sys. przylgowy kolekcja BLACK: zmiana koloru zamka na kolor czarny	bez dopłaty
wypełnienie z płyty wiórowej pełnej (zalecany trzeci zawias)	zmiana koloru zamka DUO na kolor czarny lub złoty połysk	20/24,60
	ramiak (umożliwiający samodzielne skrócenie do 50 mm)	30/36,90
	wzmocnienie pod samozamykacz	25/30,75
	zabezpieczenie dolnego ramiaka przed nadmiernym działaniem wilgoci (nie dot. skrzydeł z podcięciem wentylacyjnym)	20/24,60
	drzwi niższe o 50 mm lub 100 mm (sys. przylgowy)	bez dopłaty
	drzwi niższe o 55 mm lub 100 mm (sys. bezprylgowy)	bez dopłaty
	podcięcie wentylacyjne (str. 245)	35/43,05
	szkło hartowane przezierne o grubości 4 mm	+10%

CENA (zł)
netto/brutto
(VAT 23%)

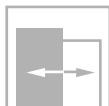
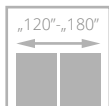
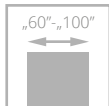

dla skrzydeł z opcją wentylacji



drzwi SEMPRE LUX, wzór W04, ościeżnica regulowana SYSTEM DIN

SEMPRE LUX

od **1581**/1944,63
cena skrzydła **netto**/brutto (PLN, VAT 23%)

**NOWE
KOLORY**



- **solidna konstrukcja z drewnianej ramy**
- drzwi pokryte **naturalnymi okleinami**
- **ekologiczny lakier UV** zapewnia trwałość koloru oraz odporność na zarysowania
- skrzydła posiadają możliwość zastosowania jednostronnej **tablicy magnetycznej (Z/AZ)** oraz **jednostronnego lustra (WL Z, WL A/Z)**
- regulowany zawias typ K, typ C lub regulowany Duo

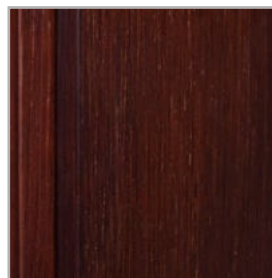

ustojenie ramiaka

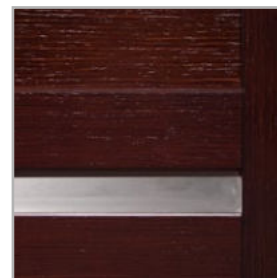

ustojenie poziomej paneli



DRZWI WEWNĘTRZNE RAMIAKOWE FORNIROWANE



drzwi SEMPRE LUX, wzór W03S4, ościeżnica regulowana SYSTEM POL-SKONE



tablica* lustro*

WERSJA	W00 / V01	W01 / V1SD	W04 / V4SM	W05 / V4SD	Z	A/Z	WLZ	WLA/Z	W02P / V02	W02 / V2S5	W02S1 / V2S1	W02S2 / V2S2
GRUPA A	1581/1944,63	1581/1944,63	1581/1944,63	1581/1944,63	2009/2471,07	2009/2471,07	1581/1944,63	1581/1944,63	1581/1944,63	1581/1944,63	1581/1944,63	1581/1944,63
GRUPA B	1740/2140,20	1740/2140,20	1740/2140,20	1740/2140,20	2168/2666,64	2168/2666,64	1740/2140,20	1740/2140,20	1740/2140,20	1740/2140,20	1740/2140,20	1740/2140,20
GRUPA C, D	1819/2237,37	1819/2237,37	1819/2237,37	1819/2237,37	2247/2763,81	2247/2763,81	1819/2237,37	1819/2237,37	1819/2237,37	1819/2237,37	1819/2237,37	1819/2237,37



WERSJA	W02S3 / V2S3	W02S4 / V2S4	W02A / V2SA	W03P / V03	W03 / V3S5	W03S1 / V3S1	W03S2 / V3S2	W03S3 / V3S3	W03S4 / V3S4	W03A / V3SA
GRUPA A	1581/1944,63	1581/1944,63	1581/1944,63	1581/1944,63	1581/1944,63	1581/1944,63	1581/1944,63	1581/1944,63	1581/1944,63	1581/1944,63
GRUPA B	1740/2140,20	1740/2140,20	1740/2140,20	1740/2140,20	1740/2140,20	1740/2140,20	1740/2140,20	1740/2140,20	1740/2140,20	1740/2140,20
GRUPA C, D	1819/2237,37	1819/2237,37	1819/2237,37	1819/2237,37	1819/2237,37	1819/2237,37	1819/2237,37	1819/2237,37	1819/2237,37	1819/2237,37

* Z, WLZ - tablica/lustro od strony zawiasowej, A/Z, WLA/Z - tablica/lustro od strony przeciwnej do zawiasowej

KOLORYSTYKA

FORNIOWANE GRUPA A	312	limba	334	dąb europejski	
	340	heban	404	ciemny orzech	
FORNIOWANE GRUPA B	405	jasny orzech	421	cappuccino	
	422	mokka	424	teak	
FORNIOWANE GRUPA C	370	dąb bielony	FORNIOWANE GRUPA D	311	jasny dąb*



WERSJA	W06 / V05	W07 / V06	W05 VERSE / V6SD
GRUPA A	1581/1944,63	1581/1944,63	1581/1944,63
GRUPA B	1740/2140,20	1740/2140,20	1740/2140,20
GRUPA C, D	1819/2237,37	1819/2237,37	1819/2237,37

NOWOŚĆ	313	dąb classic	460	makassar
--------	-----	-------------	-----	----------

* kolory dostępne po konsultacji z Działem Handlowym

OŚCIEŻNICE

SYSTEM przylgowy	stała system POL-SKONE	regulowana system DIN	regulowana system POL-SKONE	stała metalowa	regulowana metalowa	regulowana AQUA DIN	
SYSTEM bezprylgowy	stała DUO	regulowana DIN DUO	regulowana DUO	regulowana VERTIGO	stała metalowa	regulowana metalowa	regulowana AQUA DIN DUO

WYPOSAŻENIE

STANDARDOWE		
szkło biały/braź/grafit lub przeziernie 4 mm		
wzór W01, W05 - szyba hartowana 4 mm		
wzór W00 płytina o grubości 12 mm		
zamek jednopunktowy, rozstaw 72 mm (sys. przylgowy) lub magnetyczny (sys. bezprylgowy) wpuszczany, na klucz (rozstaw 90 mm), na wkładkę (rozstaw 85 mm) lub do blokady łazienkowej (rozstaw 90 mm)		
zawiasy: typ K nikiel szczotkowany - do ościeżnicy system DIN, typ C nikiel szczotkowany - do ościeżnicy drewnianej, typ M - do ościeżnicy metalowej lub kryty DUO nikiel satyna („60”-„80” - 2 szt., „90” - 3 szt.)		
brak możliwości zastosowania samozamykacza		
brak możliwości zastosowania uszczelki opadającej		
wersja W05 VERSE - dotyczy szer. „70” - „100”		
DODATKOWE (za dopłatą)		
rozmiar „100”	+20%	
skrótny rekuperacyjny (tylko standardowa wysokość)	+10%	
trzeci zawias w skrzydle:		
typ C dla szer. „60”-„80”		40/49,20
typ K dla szer. „60”-„80”		40/49,20
typ M dla szer. „60”-„80”		17/20,91
kryty DUO dla szer. „60”-„80”		110/135,30
drzwi niższe o 50 mm (sys. przylgowy) (nie dot. WLZ, WLA/Z)		bez dopłaty
drzwi niższe o 55 mm (sys. bezprylgowy) (nie dot. WLZ, WLA/Z)		bez dopłaty
drzwi wyższe o 50 mm lub 100 mm (wymagany trzeci zawias za dopłatą) (nie dot. WLZ, WLA/Z)		+10%
podcięcie wentylacyjne (str. 245)		50/61,50
szkło laminowane VSG 22.1 kolor czarny (dot. 1 szyby):		
wersja W02		30/36,90
wersja W03		25/30,75
szkło hartowane przeziernie o grubości 4 mm		+10%

CENA (zł)
netto/brutto
(VAT 23%)

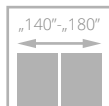
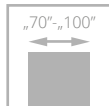

dla skrzydeł z opcją wentylacji



FORTIMO LUX

od **1556/1913,88**
cena skrzydła **netto**/brutto (PLN, VAT 23%)

**NOWE
KOLORY**

- **solidna konstrukcja z drewnianej ramy**
- drzwi pokryte **naturalnymi okleinami**
- **ekologiczny lakier UV** zapewnia trwałość koloru oraz odporność na zarysowania
- układ **usłojenia pionowy**
- **hartowana szyba** w kolorze biały mat, brąz, grafit lub przezierna, grubość 4 mm
- regulowany zawias typ K, typ C oraz regulowany typ DUO



szklenie, panel



łączenie opasek pod kątem 45°

drzwi FORTIMO LUX, wzór W03, ościeżnica regulowana SYSTEM DIN



drzwi FORTIMO LUX, wzór W03S1, ościeżnica regulowana SYSTEM VERTIGO





WERSJA	W01 / V01	W01S1 / V1S	W03 / V02	W03S1 / V2S
GRUPA A	1556/1913,88	1556/1913,88	1556/1913,88	1556/1913,88
GRUPA B	1788/2199,24	1788/2199,24	1788/2199,24	1788/2199,24
GRUPA C, D	1929/2372,67	1929/2372,67	1929/2372,67	1929/2372,67

KOLORYSTYKA



* kolory dostępne po konsultacji z Działem Handlowym

OŚCIEŻNICE

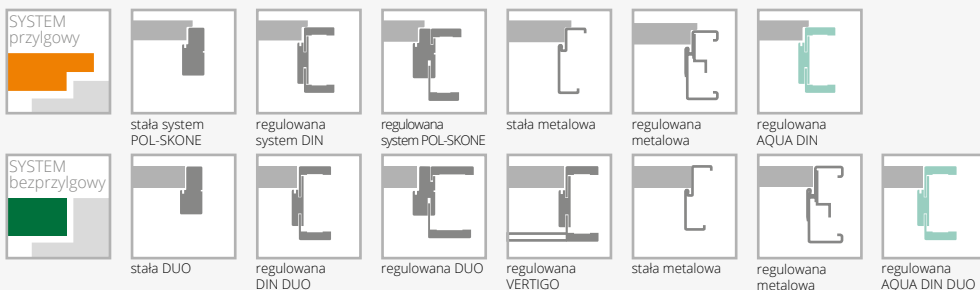

WYPOSAŻENIE

STANDARDOWE		
szkło hartowane białe mat o grubości 4 mm	skróć rekuperacyjny (tylko standardowa wysokość)	+10%
zamek jednopunktowy, rozstaw 72 mm (sys. przylgowy) lub magnetyczny (sys. bezprylgowy) wpuszczany, na klucz (rozstaw 90 mm), na wkładkę (rozstaw 85 mm) lub do blokady łazienkowej (rozstaw 90 mm)	trzeci zawias w skrzydle: typ C dla szer. „60”-„80” typ K dla szer. „60”-„80” typ M dla szer. „60”-„80” kryty DUO dla szer. „60”-„80”	40/49,20 40/49,20 17/20,91 110/135,30
zawiasy: typ K – do ościeżnicy system DIN, typ C – do ościeżnicy drewnianej, typ M – skrzydło do ościeżnicy metalowej lub kryty DUO nikiel satyna („60”-„80” – 2 szt., „90” – 3 szt.)	drzwi niższe o 50 mm (sys. przylgowy) drzwi niższe o 55 mm (sys. bezprylgowy)	bez dopłaty bez dopłaty
DODATKOWE (za dopłatą)	podcięcie wentylacyjne (str. 245)	50/61,50
rozmiar „100”	szkło laminowane VSG 22.1. matowe, przezielne lub czarne	70/86,10
rozmiar „60” (dot. W01, W01S1)	szkło hartowane brąz, grafit lub przezielne o grubości 4 mm	+10%
	bez dopłaty	

CENA (zł)
netto/brutto
(VAT 23%)

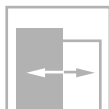
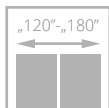
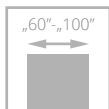

dla skrzydeł z opcją wentylacji



INTERSOLID

od **1743/2143,89**
cena skrzydła **netto**/brutto (PLN, VAT 23%)

NOWE KOLORY



- **solidna konstrukcja z drewnianej ramy**
- drzwi pokryte **naturalnymi okleinami**
- **ekologiczny lakier UV** zapewnia trwałość koloru oraz odporność na zarysowania
- regulowany zawias typ K, typ C



drzwi INTERSOLID, wzór 02, ościeżnica regulowana SYSTEM DIN

ramka INTERSOLID



DRZWI WEWNĘTRZNE RAMIAKOWE FORNIROWANE



drzwi INTERSOLID, wzór 05 (drzwi po lewej), wzór 05 S8 (drzwi po prawej), ościeżnica regulowana SYSTEM DIN



WERSJA	02 / V02	02S6 / V2S6	05 / V05	05S8 / V5S8	08 / V08	08S10 / V8S10
GRUPA A	1743/2143,89	1973/2426,79	1743/2143,89	1973/2426,79	1743/2143,89	1973/2426,79
GRUPA B	2006/2467,38	2234/2747,82	2006/2467,38	2234/2747,82	2006/2467,38	2234/2747,82
GRUPA C, D	2006/2467,38	2434/2993,82	2006/2467,38	2434/2993,82	2006/2467,38	2434/2993,82

KOLORYSTYKA



OŚCIEŻNICE



WYPOSAŻENIE

STANDARDOWE	DODATKOWE (za dopłatą)	
szkło biały mat lub przezierne o grubości 4 mm	rozmiar „100”	+20%
zamek jednopunktowy, rozstaw 72 mm wpuszczany, na klucz, na wkładkę lub do blokady łazienkowej	trzeci zawias w skrzydle:	
zawiasy: typ K – do ościeżnicy system DIN, typ C – do ościeżnicy drewnianej, typ M – skrzydło do ościeżnicy metalowej („60”-„80” – 2 szt., „90” – 3 szt.)	typ C dla szer. „60”-„80”	40/49,20
	typ K dla szer. „60”-„80”	40/49,20
	typ M dla szer. „60”-„80”	17/20,91
	zabezpieczenie dolnego ramiaka przed nadmiernym działaniem wilgoci (nie dot. skrzydeł z podcięciem wentylacyjnym)	20/24,60
	drzwi niższe o 50 mm	bez dopłaty
	drzwi wyższe o 50 mm lub 100 mm (wymagany trzeci zawias za dopłatą)	+10%
	podcięcie wentylacyjne (str. 245)	50/61,50
	szkło hartowane biały mat lub przezierne o grubości 4 mm	+10%

CENA (zł)
netto/brutto
 (VAT 23%)

SYSTEM
przyglowy

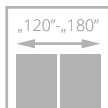
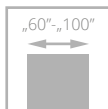

dla skrzydeł
z opcją wentylacji



INTERSOLID II

od **1743/2143,89**
cena skrzydła **netto**/brutto (PLN, VAT 23%)



- **solidna konstrukcja z drewnianej ramy**
- drzwi pokryte **naturalnymi okleinami**
- **ekologiczny lakier UV** zapewni trwałość koloru oraz odporność na zarysowania
- **ozdobne frezowane** płyciny
- regulowany zawias typ K, typ C



szpros drewniany



profil skrzydła

drzwi INTERSOLID II, wzór 02 S6, ościeżnica regulowana SYSTEM DIN



DRZWI WEWNĘTRZNE RAMIAKOWE FORNIROWANE

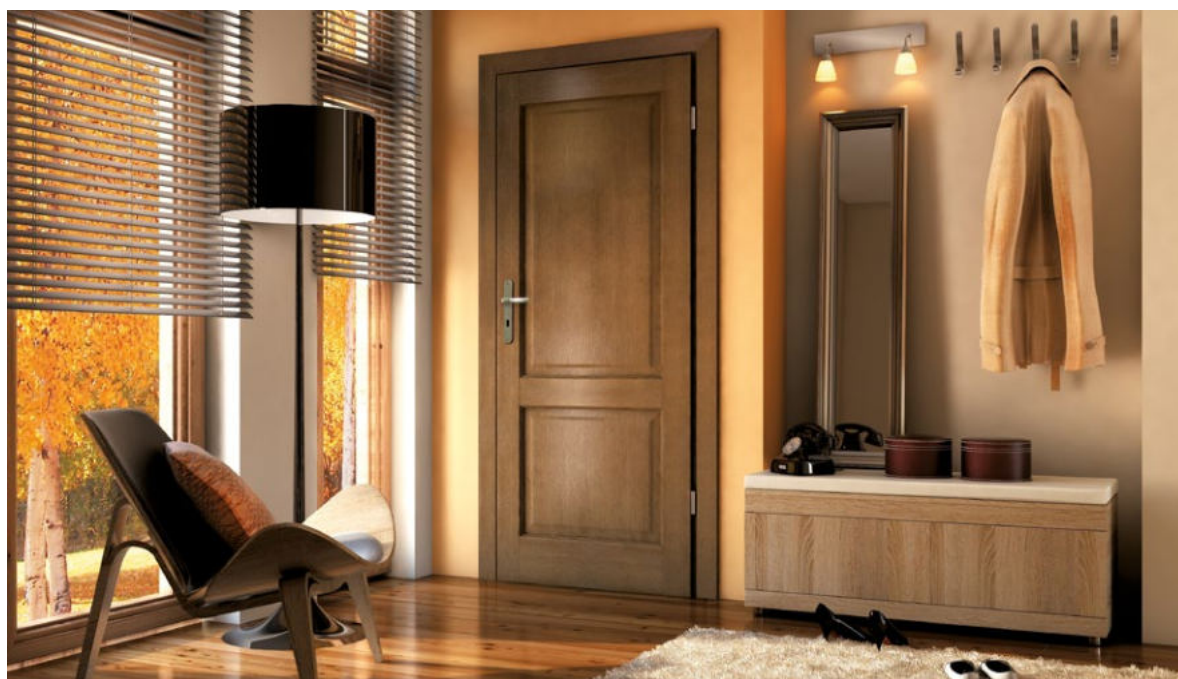

drzwi INTERSOLID II, wzór 02, ościeżnica regulowana



WERSJA	01 / V01	01S6 / V1S6	02 / V02	02S6 / V2S6	03 / V03	03S6 / V3S6	04 / V04	04S8 / V4S8	05 / V05
GRUPA A	1743/2143,89	1973/2426,79	1743/2143,89	1973/2426,79	1743/2143,89	1973/2426,79	1743/2143,89	1973/2426,79	1743/2143,89
GRUPA B	2006/2467,38	2234/2747,82	2006/2467,38	2234/2747,82	2006/2467,38	2234/2747,82	2006/2467,38	2234/2747,82	2006/2467,38



WERSJA	05S8 / V5S8	06 / V06	06S8 / V6S8	07 / V07	07S10 / V7S10	08 / V08	08S10 / V8S10	09 / V09	09S10 / V9S10
GRUPA A	1973/2426,79	1743/2143,89	1973/2426,79	1743/2143,89	1973/2426,79	1743/2143,89	1973/2426,79	1743/2143,89	1973/2426,79
GRUPA B	2234/2747,82	2006/2467,38	2234/2747,82	2006/2467,38	2234/2747,82	2006/2467,38	2234/2747,82	2006/2467,38	2234/2747,82

KOLORYSTYKA

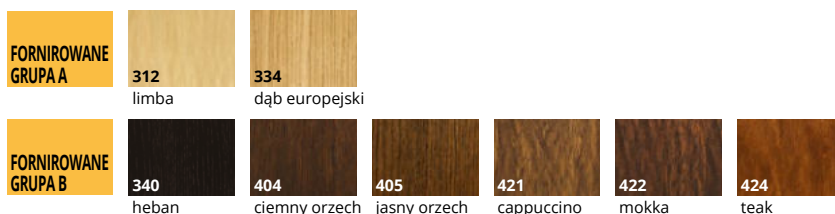

OŚCIEŻNICE



WYPOSAŻENIE

STANDARDOWE	DODATKOWE (za dopłatą)	
szkło biały mat lub przeźnerne o grubości 4 mm	rozmiar „100”	+20%
zamek jednopunktowy, rozstaw 72 mm wpuszczany, na klucz, na wkładkę lub do blokady łazienkowej	trzeci zawias w skrzydle:	
zawiasy: typ K – do ościeżnicy system DIN, typ C – do ościeżnicy drewnianej, typ M – skrzydło do ościeżnicy metalowej („60”-„80” – 2 szt., „90” – 3 szt.)	typ C dla szer. „60”-„80”	40/49,20
	typ K dla szer. „60”-„80”	40/49,20
	typ M dla szer. „60”-„80”	17/20,91
	zabezpieczenie dolnego ramiaka przed nadmiernym działaniem wilgoci (nie dotyczy skrzydeł z podcięciem wentylacyjnym)	20/24,60
	drzwi niższe o 50 mm	bez dopłaty
	drzwi wyższe o 50 mm lub 100 mm (wymagany trzeci zawias za dopłatą)	+10%
	podcięcie wentylacyjne (str. 245)	50/61,50
	szkło hartowane biały mat lub przeźnerne o grubości 4 mm	+10%

CENA (zł)
netto/brutto
 (VAT 23%)

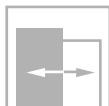
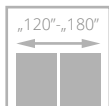
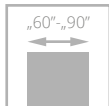

dla skrzydeł z opcją wentylacji



PASSO

od **995**/1223,85
cena skrzydła **netto**/brutto (PLN, VAT 23%)

**NOWE
KOLORY**

- **solidna konstrukcja z drewnianej ramy**
- **kolorystyka** z powierzchni LAMISTONE CPL, SILKSTONE oraz oklein naturalnych
- ramiak pionowy usłojenie pionowe lub usłojenie poziome (wersja H), panele poziome
- szerokie panele o grubości 24 mm
- regulowany zawias typ K, typ C oraz regulowany typ DUO

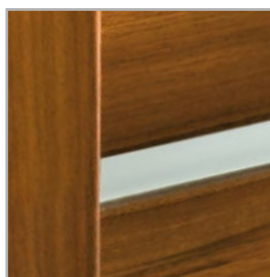

połączenie ramiaka, paneli i szyby



górna krawędź skrzydła bez przyłgi

drzwi PASSO, wzór W05, ościeżnica regulowana SYSTEM DIN DUO



DRZWI WEWNĘTRZNE RAMIAKOWE FORNIROWANE



drzwi PASSO, wzór W03 (drzwi po lewej), W02 (drzwi po prawej), ościeżnica regulowana DUO



WERSJA	W01 / V01	W02 / V1S1	W03 / V1S2	W04 / V1S3	W05 / V1S4	W06 / V2SD	W07 / V3SD
LAMISTONE SILKSTONE	995/1223,85	995/1223,85	995/1223,85	995/1223,85	995/1223,85	995/1223,85	995/1223,85
GRUPA A	1488/1830,24	1488/1830,24	1488/1830,24	1488/1830,24	1488/1830,24	1488/1830,24	1488/1830,24
GRUPA B	1670/2054,10	1670/2054,10	1670/2054,10	1670/2054,10	1670/2054,10	1670/2054,10	1670/2054,10

KOLORYSTYKA

LAMISTONE CPL	231	243	244	250	260	213	
	dąb halif	dąb delano	czarny	dąb terra	biały dąb	super biały	
	263	265	289	531	232		
	orzech premium	wenge	szary	antracyt	orzech segato		
	SILKSTONE	230	254	255	276	293	294
dąb gran		antracyt Royal H	jesion polski H	dąb polski	antracyt Royal	jesion Royal	
295		297	299				
merbau Royal		nugat Royal	jesion Royal H				
FORNIROWANE GRUPA A		312	334				
		limba	dąb europejski				
FORNIROWANE GRUPA B	340	404	405	421	422	424	
	heban	ciemny orzech	jasny orzech	cappuccino	mokka	teak	

OŚCIEŻNICE

SYSTEM przylgowy						
	stała system POL-SKONE	regulowana system DIN	regulowana system POL-SKONE	regulowana AQUA DIN		
	SYSTEM beprzylgowy					
		stała DUO	regulowana DIN DUO	regulowana DUO	regulowana VERTIGO	regulowana AQUA DIN DUO

WYPOSAŻENIE

STANDARDOWE	DODATKOWE (za dopłatą)	
szkło malowane biały/brąz mat lub przezierne o grubości 4 mm	trzeci zawias w skrzydle:	
zamek jednopunktowy, rozstaw 72 mm (sys. przylgowy) lub magnetyczny (sys. bezprzylgowy) wpuszczany, na klucz (rozstaw 90 mm), na wkładkę (rozstaw 85 mm) lub do blokady łazienkowej (rozstaw 90 mm)	typ C dla szer. „60”-„80”	40/49,20
zawiasy: typ K – do ościeżnicy system DIN, typ C – do ościeżnicy drewnianej lub kryty DUO nikiel satyna („60” - „80” – 2 szt., „90” – 3 szt.)	typ K dla szer. „60”-„80”	40/49,20
brak możliwości zastosowania samozamykacza	kryty DUO dla szer. „60”-„80”	110/135,30
brak możliwości zastosowania uszczelki opadającej	drzwi niższe o 55 mm (sys. bezprzylgowy)	bez dopłaty
	drzwi niższe o 50 mm (sys. przylgowy)	bez dopłaty
	podcięcie wentylacyjne (str. 245)	50/61,50
	szkło hartowane przezierne o grubości 4 mm	+10%

CENA (zł)
netto/brutto
(VAT 23%)

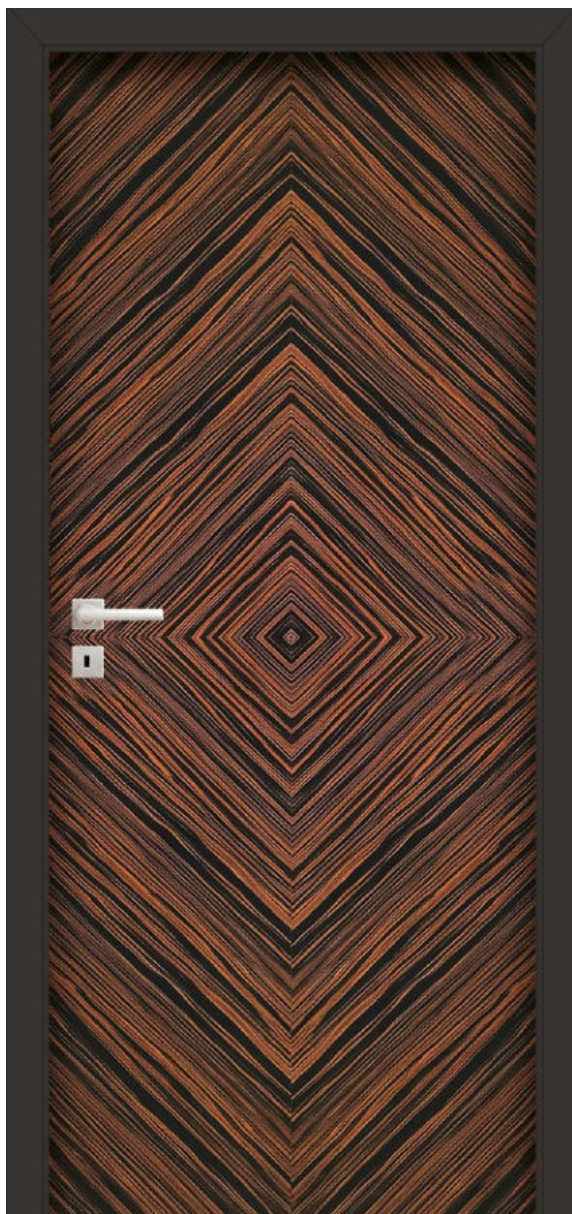
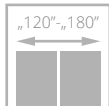
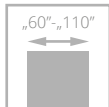

drzwi ESPINA, wzór W03, ościeżnica regulowana SYSTEM DIN

ESPINA

od **1601**/1969,23
cena skrzydła **netto**/brutto (PLN, VAT 23%)

**NOWY
WZÓR**



- **solidna konstrukcja - ramiak drewniany**
- stabilne wypełnienie z **plyty otworowanej**
- **perfekcyjne połączenie** czerni i oklein naturalnych
- ekologiczny lakier UV zapewnia trwałość koloru oraz odporność na zarysowania
- **hartowana szyba** w kolorze biały mat o grubości 6 mm lub laminowana czarna VSG 44.2 o grubości 8,5 mm
- regulowany zawias typ K, typ C lub regulowany Duo



układ usłojenia



drzwi ESPINA, wzór W03, ościeżnica SYSTEM DIN



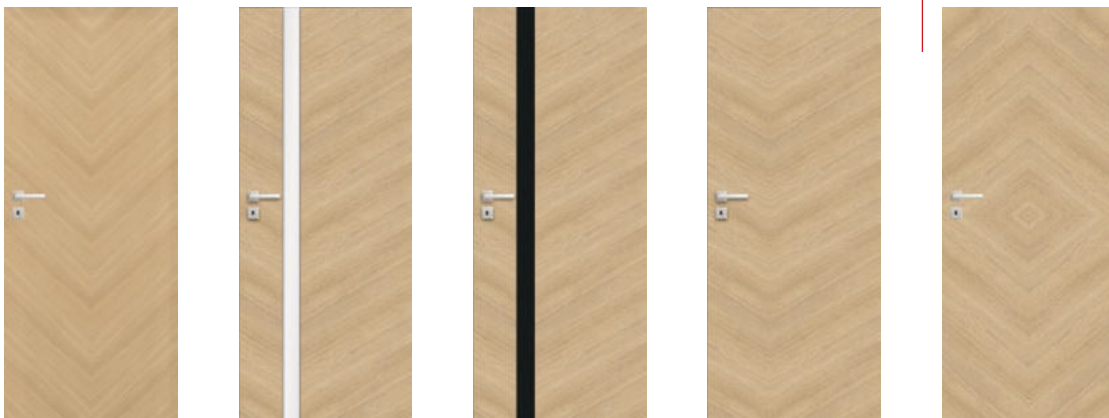

WERSJA	W00 / V00	W01 / V1S	W01 / V1S	W02 / V01	W03 / V03
GRUPA A	1601/1969,23	1794/2206,62	2039/2507,97	1601/1969,23	1601/1969,23
GRUPA B	1794/2206,62	1991/2448,93	2237/2751,51	1794/2206,62	1794/2206,62
GRUPA D	1854/2280,42	2052/2523,96	2297/2825,31	1854/2280,42	1854/2280,42

KOLORYSTYKA



OŚCIEŻNICE

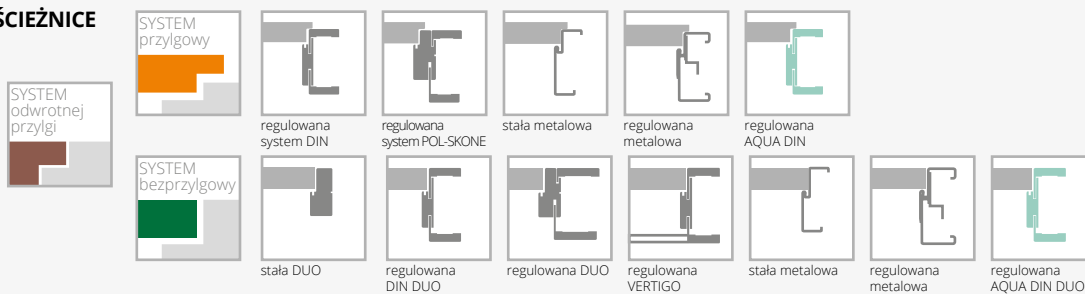

WYPOSAŻENIE

STANDARDOWE	
szkło hartowane w kolorze biały mat o grubości 6 mm	
szkło laminowane 44.2 w kolorze czarnym o grubości 8,5 mm	
zamek jednopunktowy, rozstaw 72 mm (sys. przylgowy) lub magnetyczny (sys. bezprylgowy) wpuszczany, na klucz (rozstaw 90 mm), na wkładkę (rozstaw 85 mm) lub do blokady łazienkowej (rozstaw 90 mm)	
zawiasy: typ K – do ościeżnicy system DIN, typ C – do ościeżnicy drewnianej, typ M – skrzydło do ościeżnicy metalowej („60“-„80” – 2 szt., „90” – 3 szt.) lub kryty DUO nikiel satyna („60“-„70” – 2 szt., „80“-„90” – 3 szt.)	
w przypadku skrzydła z samozamykaczem oraz ościeżnicą DIN lub metalową należy zastosować zawiasy typ T w ilości „60“-„80” – 3 szt., „90“-„110” – 4 szt. (wymiana standardowych zawiasów na zawias typ T za dopłatą)	
DODATKOWE (za dopłatą)	
rozmiar „100”	+20%
rozmiar „110” (dot. wersji W00, W02, W03)	+40%
system REVES (odwrotnej przylgi) (wersja W00, W01, W02, W03)	220/270,60
skróć rekuperacyjny	bez dopłaty
wypełnienie z płyty wiórowej pełnej (zalecany trzeci zawias)	100/123,00

trzeci zawias w skrzydle: typ T dla szer. „60“-„80”	30/36,90
typ C dla szer. „60“-„80”	40/49,20
typ K dla szer. „60“-„80”	40/49,20
typ M dla szer. „60“-„80”	17/20,91
kryty DUO dla szer. „60“-„70”	110/135,30
ramiak (umożliwiający samodzielne skrócenie do 50 mm) nie dot. wzoru W01	30/36,90
ramiak (umożliwiający samodzielne skrócenie do 90 mm) nie dot. wzoru W01	40/49,20
wzmocnienie pod samozamykacz (nie dot. wersji W01)	25/30,75
zabezpieczenie dolnego ramiaka przed nadmiernym działaniem wilgoci (nie dot. skrzydeł z podcięciem wentylacyjnym)	20/24,60
drzwi niższe o 50 mm lub 100 mm (sys. przylgowy)	bez dopłaty
drzwi niższe o 55 mm lub 100 mm (sys. bezprylgowy)	bez dopłaty
drzwi wyższe o 50 mm lub 100 mm (wymagany trzeci zawias za dopłatą)	+10%
drzwi wyższe o 150 mm lub 200 mm (wymagany trzeci zawias za dopłatą)	+20%
podcięcie wentylacyjne (wzór W00, W02, W03)	50/61,50
podcięcie wentylacyjne (wzór W01)	100/123,00



SYSTEM przylgowy



SYSTEM bezprzylgowy



SYSTEM odwrotnej przyłgi

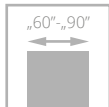

„60”-„90”

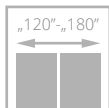

„120”-„180”



II klasa



TEO

1350/1660,50
cena skrzydła **netto**/brutto (PLN, VAT 23%)

NOWOŚĆ

- drzwi pokryte **fornirem naturalnym**
- ekologiczny **lakier UV** zapewnia **trwałość koloru** oraz **odporność na zarysowania**
- unikalne **frezowanie ozdobne** w kolorze **czarnym** zabezpieczone lakierem

drzwi TEO, wzór VF1, ościeżnica regulowana SYSTEM DIN

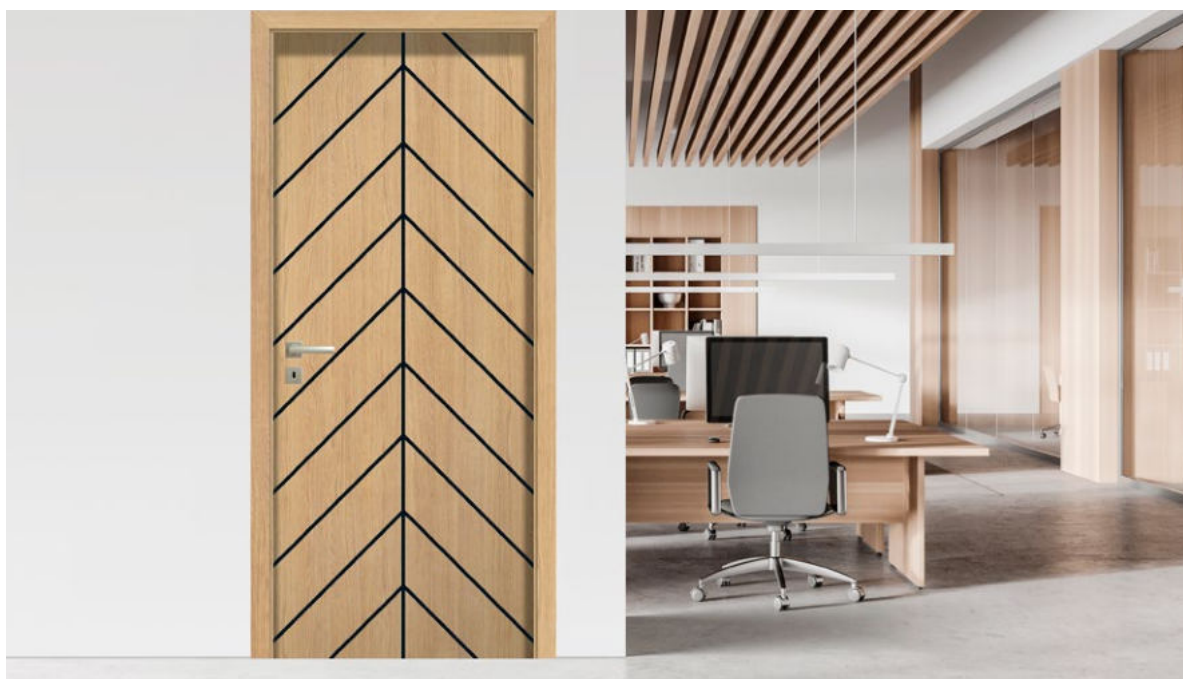

drzwi TEO, wzór VF6, ościeżnica regulowana DIN





WERSJA	VF1	VF2	VF3	VF4
	1350/1660,50	1350/1660,50	1350/1660,50	1350/1660,50

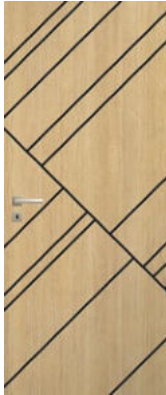

WERSJA	VF5	VF6	VF7
	1350/1660,50	1350/1660,50	1350/1660,50

KOLORYSTYKA

**FORNIROWANE
GRUPA A**



334
dąb europejski

OŚCIEŻNICE

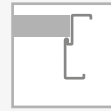
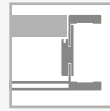

WYPOSAŻENIE

STANDARDOWE

ramiak drewniany obłożony dwiema płytami HDF o powierzchni fornirowanej z ozdobnym frezowaniem w kolorze czarnym
zamek jednopunktowy, rozstaw 72 mm (sys. przylgowy) lub magnetyczny (sys. bezprzylgowy) wpuszczany na klucz (rozstaw 90 mm), na wkładkę (rozstaw 85 mm) lub do blokady łazienkowej (rozstaw 90 mm) w kolorze czarnym
zawiasy czarne: typ T – do ościeżnicy system DIN oraz metalowej („60”-„80” – 2 szt., „90” – 3 szt.) lub kryty DUO („60”-„70” – 2 szt., „80”-„90” – 3 szt.)

DODATKOWE (za dopłatą)

zmiana koloru zamka na kolor srebrny	bez dopłaty
rozmiar „100”	+20%
ramiak (umożliwiający samodzielne skrócenie skrzydła drzwiowego do 50 mm)	30/36,90
ramiak (umożliwiający samodzielne skrócenie skrzydła drzwiowego do 90 mm)	40/49,20
wzmocnienie pod samozamykacz	25/30,75
zabezpieczenie dolnego ramiaka przed nadmiernym działaniem wilgoci (nie dot. skrzydeł z podcięciem wentylacyjnym)	20/24,60
trzeci zawias w skrzydle: typ T dla szer. „60”-„80”	30/36,90
kryty DUO dla szer. „60”-„70”	110/135,30
podcięcie wentylacyjne	35/43,05

CENA (zł)
netto/brutto
(VAT 23%)

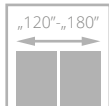
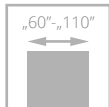

DECO LUX z ramką Soft

od **918/1129,14**
cena skrzydła **netto**/brutto (PLN, VAT 23%)

**NOWE
KOLORY**



- **solidna konstrukcja – ramiak drewniany**
- drzwi pokryte **naturalnymi okleinami**
- **ekologiczny lakier UV** zapewnia trwałość koloru oraz odporność na zarysowania
- regulowany zawias typ K, typ C lub regulowany Duo

drzwi DECO LUX, wzór 00, ościeżnica regulowana SYSTEM DIN



drzwi DECO LUX, wzór 00, ościeżnica SYSTEM DIN





WERSJA	00 / V00	02 / V2S	03SD / V3SD	04 / V4SD	05 / V5SD
GRUPA A	918/1129,14	1017/1250,91	1346/1655,58	1178/1448,94	1178/1448,94
GRUPA B	1133/1393,59	1232/1515,36	1526/1876,98	1358/1670,34	1358/1670,34
GRUPA C, D	1245/1531,35	1349/1659,27	1658/2039,34	1477/1816,71	1477/1816,71

KOLORYSTYKA

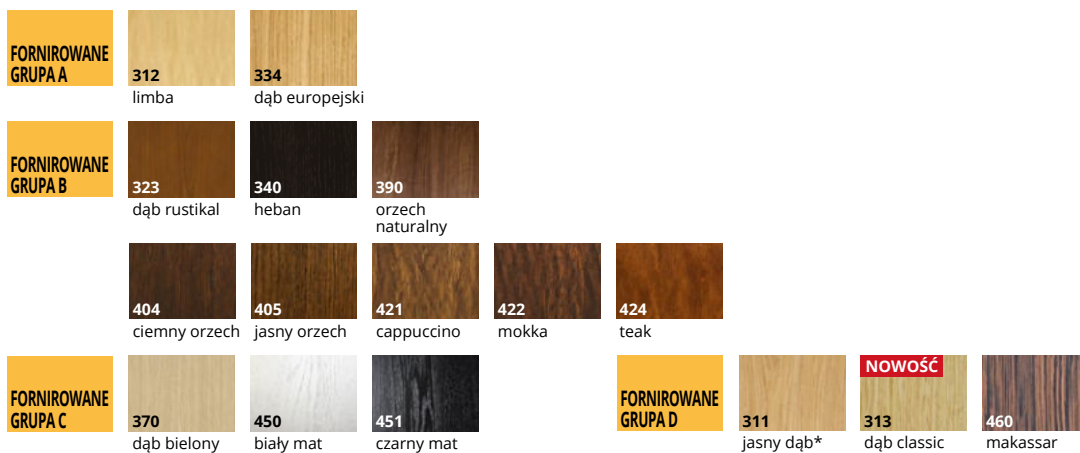

* kolory dostępne po konsultacji z Działem Handlowym

OŚCIEŻNICE

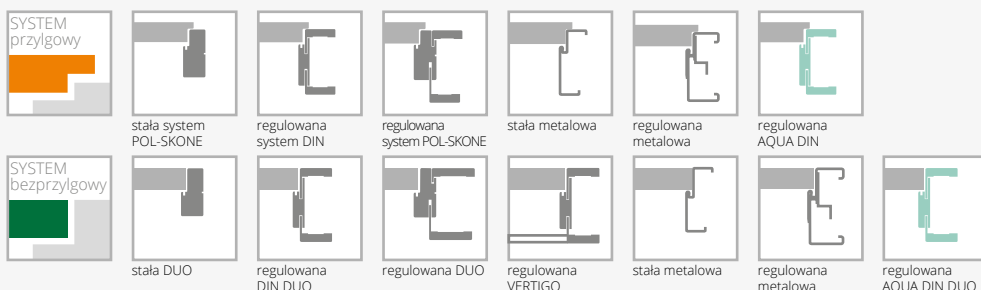

WYPOSAŻENIE

STANDARDOWE		
szkło biały mat lub przezierne o grubości 4 mm		ramiak (umożliwiający samodzielne skrócenie do 50 mm)
wersja 03SD: szkło hartowane biały mat		ramiak (umożliwiający samodzielne skrócenie do 90 mm)
zamek jednopunktowy, rozstaw 72 mm (sys. przylgowy) lub magnetyczny (sys. bezprzylgowy) wpuszczany, na klucz (rozstaw 90 mm), na wkładkę (rozstaw 85 mm) lub do blokady łazienkowej (rozstaw 90 mm)		wzmocnienie pod samozamykacz
zawiasy: typ K srebrny – do ościeżnicy system DIN, typ C – do ościeżnicy drewnianej, typ M – skrzydło do ościeżnicy metalowej lub kryty DUO nikiel satyna („60”-„80” – 2 szt., „90” – 3 szt.)		zabezpieczenie dolnego ramiaka przed nadmiernym działaniem wilgoci (nie dot. skrzydeł z podcięciem wentylacyjnym)
w przypadku skrzydła z samozamykaczem oraz ościeżnicą DIN lub metalową należy zastosować zawiasy typ T w ilości „60”-„80” – 3 szt., „90”-„110” – 4 szt. (wymiana standardowych zawiasów na zawias typ T za dopłatą)		drzwi niższe o 50 mm lub 100 mm (sys. przylgowy)
		drzwi niższe o 55 mm lub 100 mm (sys. bezprzylgowy)
		drzwi wyższe o 50 mm lub 100 mm (wymagany trzeci zawias za dopłatą)
		drzwi wyższe o 150 mm lub 200 mm (wymagany trzeci zawias za dopłatą)
		podcięcie wentylacyjne (str. 245)
DODATKOWE (za dopłatą)		szkło hartowane: wersja 02, 04, 05
rozmiar „100” (wystрій szklenia jak w „90”)	+20%	szkło hartowane przezierne o grubości 4 mm
rozmiar „110” (wystрій szklenia jak w „90”)	+40%	możliwość zamówienia drzwi DECO LUX w III klasie mechanicznej
system REVES (odwrotnej przylgi) (wersja 00)	220/270,60	katalog drzwi technicznych mechanicznej
skrót rekuperacyjny	bez dopłaty	
wypełnienie z płyty wiórowej otworowanej	150/184,50	
wypełnienie z płyty wiórowej pełnej (zalecany trzeci zawias)	205/252,15	
trzeci zawias w skrzydle:		
typ C dla szer. „60”-„80”	40/49,20	
typ K dla szer. „60”-„80”	40/49,20	
typ M dla szer. „60”-„80”	17/20,91	
kryty DUO dla szer. „60”-„80”	110/135,30	

CENA (zł)
netto/brutto
(VAT 23%)

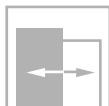
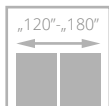
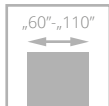

drzwi ETIUDA LUX, wzór A01, ościeżnica regulowana SYSTEM DIN

ETIUDA LUX

od **951**/1169,73
cena skrzydła **netto**/brutto (PLN, VAT 23%)

- solidna konstrukcja - ramiak drewniany
- **drzwi pokryte naturalnymi okleinami**
- **ekologiczny lakier UV** zapewnia trwałość koloru oraz odporność na zarysowania
- hartowana szyba w kolorze biały mat lub grafit grubość 6 mm
- ozdobne listwy przyszybowe w kolorze srebrnym lub czarnym
- regulowany zawias typ K, typ C oraz regulowany typ DUO



aluminiowe listwy przyszybowe w kolorze srebrnym lub czarnym

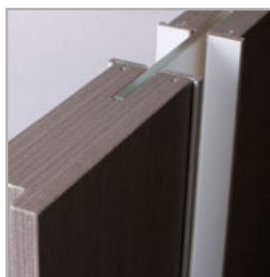

górna krawędź skrzydła bez przyłgi



opcja: aluminiowe listwy dekoracyjne w kolorze czarnym



drzwi ETIUDA LUX, wzór A02, ościeżnica regulowana SYSTEM DIN



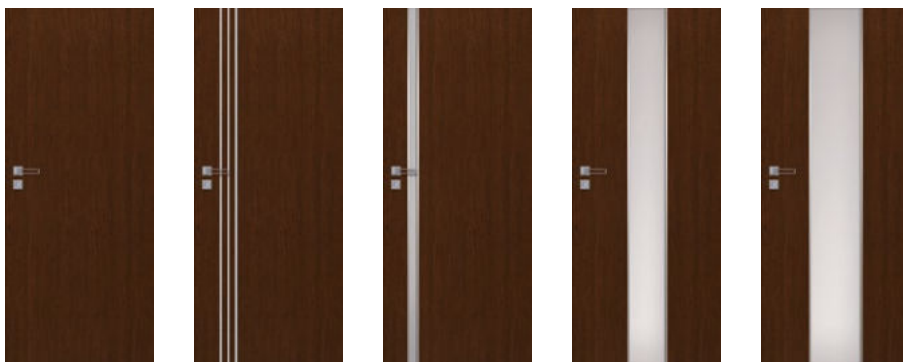

WERSJA	B0 / V00	B1 / VD11	A01 / V1SA	A02 / V2SA	A03 / V3SA
GRUPA A	951/1169,73	1216/1495,68	1424/1751,52	1528/1879,44	1581/1944,63
GRUPA B	1174/1444,02	1452/1785,96	1661/2043,03	1766/2172,18	1819/2237,37

KOLORYSTYKA



OŚCIEŻNICE

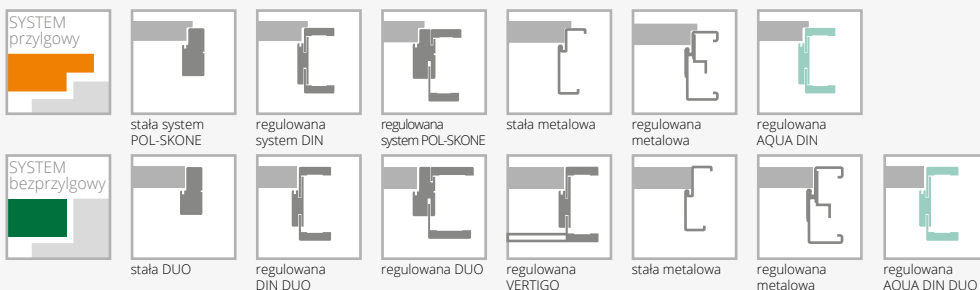

WYPOSAŻENIE

STANDARDOWE		
wzmocnienie pod samozamykacz (nie dot. wersji A01, A02, A03)		25/30,75
szkło hartowane biały/brąz mat grubość 6 mm		
brak możliwości zastosowania szyby w kolorze czarnym		
szerokość szklenia w wersji A01 – 54 mm; A02 – 205 mm, A03 – 276 mm*		
zamek jednopunktowy, rozstaw 72 mm (sys. przylgowy) lub magnetyczny (sys. bezprylgowy) wpuszczany, na klucz (rozstaw 90 mm), na wkładkę (rozstaw 85 mm) lub do blokady łazienkowej (rozstaw 90 mm)		
zawiasy: typ K srebrny – do ościeżnicy system DIN, typ C – do ościeżnicy drewnianej, typ M – skrzydło do ościeżnicy metalowej lub kryty DUO nikiel satyna („60”-„80” – 2 szt., „90” – 3 szt.)		
wersja B1: wypełnienie z płyty pełnej		
DODATKOWE (za dopłatą)		
rozmiar „100”	+20%	
rozmiar „110” (dot. wersji B0, B1)	+40%	
wypełnienie z płyty wiórowej pełnej (wersje B0, A01, A02, A03) (zalecany trzeci zawias)	205/252,15	
trzeci zawias w skrzydle:		
typ C dla szer. „60”-„80”	40/49,20	
typ K dla szer. „60”-„80”	40/49,20	50/61,50
typ M dla szer. „60”-„80”	17/20,91	
kryty DUO dla szer. „60”-„80”	110/135,30	100/123,00
ramiak (umożliwiający samodzielne skrócenie do 50 mm) (dot. wersji B0)	30/36,90	100/123,00
ramiak (umożliwiający samodzielne skrócenie do 90 mm) (dot. wersji B0)	40/49,20	
zmiana koloru listew dekoracyjnych na kolor czarny: wersja B1	75/92,25	
wersja A01-A03	75/92,25	
wzmocnienie dolnego ramiaka przed nadmiernym działaniem wilgoci (nie dot. skrzydeł z podcięciem wentylacyjnym) (nie dot. wersji A01, A02, A03)		20/24,60
drzwi niższe o 50 mm lub 100 mm (sys. przylgowy) (nie dot. wersji A01, A02, A03)		bez dopłaty
drzwi niższe o 55 mm lub 100 mm (sys. bezprylgowy) (nie dot. wersji A01, A02, A03)		bez dopłaty
drzwi wyższe o 50 mm lub 100 mm (wymagany trzeci zawias za dopłatą) (nie dot. wersji A01, A02, A03)		+10%
drzwi wyższe o 150 mm lub 200 mm (wymagany trzeci zawias za dopłatą) (nie dot. wersji A01, A02, A03)		+20%
wersja A01, A02, A03 drzwi niższe o 50 mm (sys. przylgowy)		bez dopłaty
wersja A01, A02, A03 drzwi niższe o 55 mm (sys. bezprylgowy)		bez dopłaty
wersja A01, A02, A03 drzwi wyższe o 100 mm (wymagany trzeci zawias za dopłatą)		+10%
wersja A01, A02, A03 drzwi wyższe o 200 mm (wymagany trzeci zawias za dopłatą)		+20%
podcięcie wentylacyjne (dot. wersji B0) (str. 245)		50/61,50
podcięcie wentylacyjne A01 w szerokościach „60”-„100” (str. 245)		100/123,00
podcięcie wentylacyjne A02, A03 w szerokościach „70”-„100” (str. 245)		100/123,00
szyba hartowana 6 mm w kolorze grafit lub przeźierne		+10%
system przesuwny (nie dot. wersji A01)		str. 238-243

CENA (zł)
netto/brutto
 (VAT 23%)

*tolerancja wymiaru +/- 2 mm

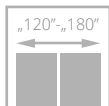
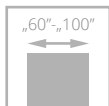

drzwi ESTATO LUX, wzór A01, ościeżnica regulowana DIN

ESTATO LUX

od **1496/1840,08**
cena skrzydła **netto**/brutto (PLN, VAT 23%)

- **solidna konstrukcja - ramiak drewniany**
- **stabilne wypełnienie z płyty otworowanej**
- drzwi pokryte **naturalnymi okleinami**
- ekologiczny lakier UV zapewnia trwałość koloru oraz odporność na zarysowania
- układ **usłojenia pionowy**
- **bezpieczna, hartowana** szyba o grubości 6 mm w kolorze biały/brąz mat lub **laminowana szyba VSG 44.2** o grubości 8,5 mm w kolorze czarnym

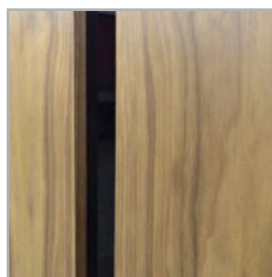

czarna szyba



drzwi ESTATO LUX, wzór A01, ościeżnica regulowana SYSTEM DIN DUO





SZYBA HARTOWANA BIAŁY/BRAŹ MAT

SZYBA LAMINOWANA CZARNA

WERSJA	A01 / V1SA	A02 / V2SA	A03 / V3SA	A01 / V1SA czarna szyba	A02 / V2SA czarna szyba	A03 / V3SA czarna szyba
GRUPA A	1496/1840,08	1496/1840,08	1496/1840,08	1682/2068,86	1854/2280,42	1943/2389,89
GRUPA B	1590/1955,70	1590/1955,70	1590/1955,70	1773/2180,79	1947/2394,81	2031/2498,13



SZYBA LAMINOWANA BIAŁY MAT

WERSJA	A01 / V1SA	A02 / V2SA	A03 / V3SA
GRUPA A	1682/2068,86	1854/2280,42	1943/2389,89
GRUPA B	1773/2180,79	1947/2394,81	2031/2498,13

KOLORYSTYKA

FORNIROWANE GRUPA A	312	334		
	limba	dąb europejski		
FORNIROWANE GRUPA B	323	340	390	404
	dąb rustikal	heban	orzech naturalny	ciemny orzech
	405	421	422	424
	jasny orzech	cappuccino	mokka	teak

OŚCIEŻNICE



SYSTEM przyłgowy	stała system POL-SKONE	regulowana system DIN	regulowana system POL-SKONE	stała metalowa	regulowana metalowa	regulowana AQUA DIN	
SYSTEM bezprzyłgowy	stała DUO	regulowana DIN DUO	regulowana DUO	regulowana VERTIGO	stała metalowa	regulowana metalowa	regulowana AQUA DIN DUO

WYPOSAŻENIE

STANDARDOWE	
szkło hartowane biały/braź mat o grubości 6 mm (wzory A01 – 58 mm, A02 – 208 mm, A03 – 280 mm)*	
szkło laminowane 44.2 w kolorze czarnym lub biały mat o grubości 8,5 mm	
zamek jednopunktowy, rozstaw 72 mm (sys. przyłgowy) lub magnetyczny (sys. bezprzyłgowy) wpuszczany, na klucz (rozstaw 90 mm), na wkładkę (rozstaw 85 mm) lub do blokady łazienkowej (rozstaw 90 mm)	
zawiasy: typ T - do ościeżnicy system DIN oraz metalowej, typ C - do ościeżnicy drewnianej („60”-„80” – 2 szt., „90” – 3 szt.) lub kryty DUO nikiel satyna do systemu bezprzyłgowego („60”-„70” – 2 szt., „80”-„90” – 3 szt.)	
brak możliwości zastosowania samozamykacza	
DODATKOWE (za dopłatą)	
rozmiar „100”	+20%
system REVES (odwrotnej przyłgi)	220/270,60
wypełnienie z płyty wiórowej pełnej (zalecany trzeci zawias)	100/123,00

trzeci zawias w skrzydle:	
typ C dla szer. „60”-„80”	40/49,20
typ T dla szer. „60”-„80”	30/36,90
kryty DUO dla szer. „60”-„70”	110/135,30
wersja A01, A02, A03 drzwi niższe o 50 mm (sys. przyłgowy)	bez dopłaty
wersja A01, A02, A03 drzwi niższe o 55 mm (sys. bezprzyłgowy)	bez dopłaty
wersja A01, A02, A03 drzwi wyższe o 100 mm (wymagany trzeci zawias za dopłatą)	+10%
wersja A01, A02, A03 drzwi wyższe o 200 mm (wymagany trzeci zawias za dopłatą)	+20%
podcięcie wentylacyjne (nie dot. wersji A02, A03) (str. 245)	50/61,50
podcięcie wentylacyjne A01 w szerokościach „60”-„100” (str. 245)	100/123,00
podcięcie wentylacyjne A02, A03 w szerokościach „70”-„100” (str. 245)	100/123,00
szyba hartowana 6 mm w kolorze grafit lub przezierna	+10%
system przesuwny (nie dot. wersji A01)	str. 238-243

CENA (zł)
netto/brutto
(VAT 23%)

*możliwa tolerancja +/- 1-2 mm

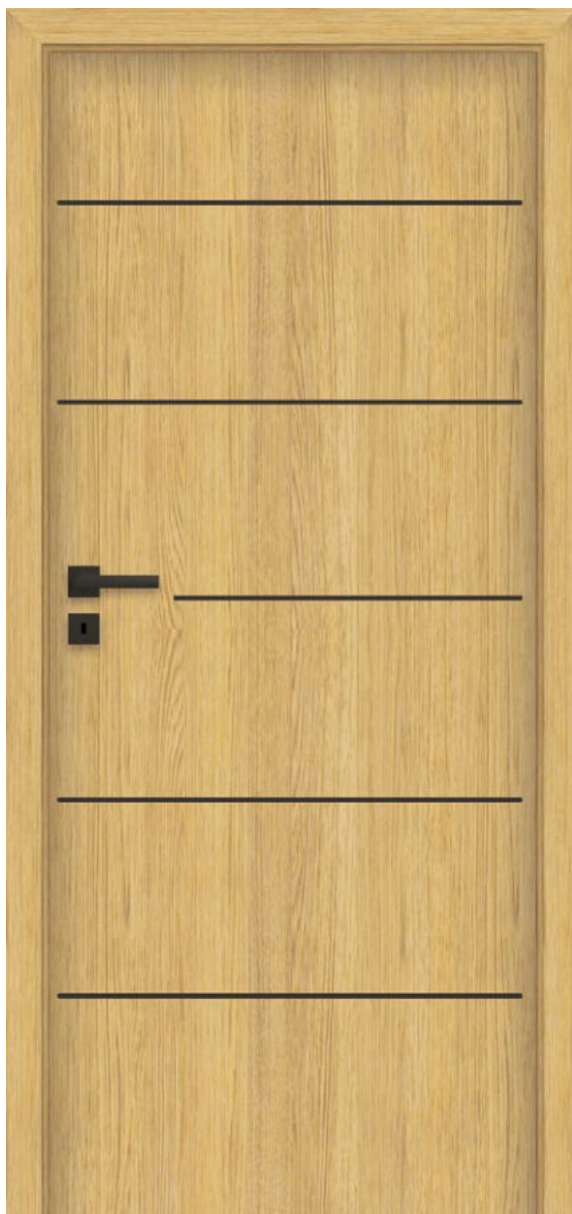
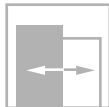
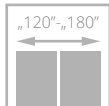
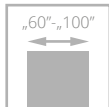

SONATA LUX

od **1470**/1808,10
cena skrzydła **netto**/brutto (PLN, VAT 23%)

- **solidna konstrukcja - ramiak drewniany**
- stabilne wypełnienie **z płyty otworowanej**
- drzwi pokryte **naturalnymi okleinami**
- **ekologiczny lakier UV** zapewnia trwałość koloru oraz odporność na zarysowania
- **ozdobne dekory aluminiowe** w kolorze czarnym
- regulowany zawias typ K, typ C oraz regulowany typ DUO

drzwi SONATA LUX, wzór W5, ościeżnica regulowana SYSTEM DIN



drzwi SONATA LUX, wzór W2, ościeżnica regulowana DIN



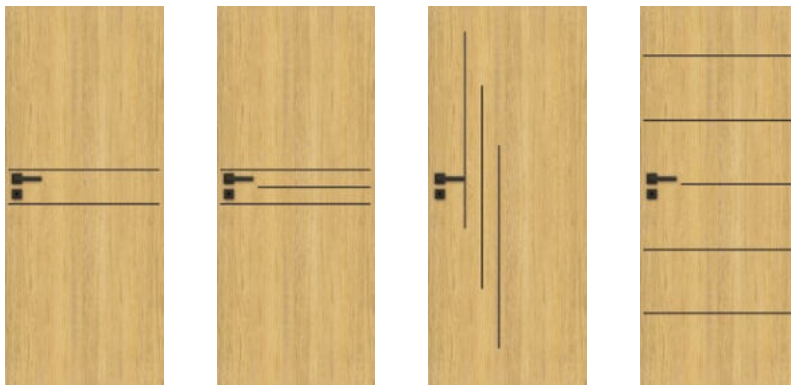

WERSJA	W1 / VD1	W2 / VD2	W4 / VD4	W5 / VD5
	1500/1845,00	1549/1905,27	1549/1905,27	1606/1975,38

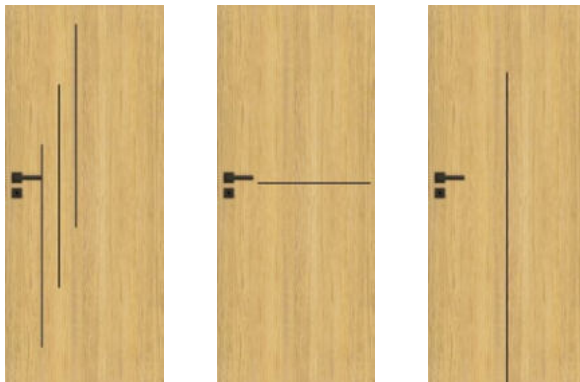

WERSJA	W6 / VD6	W7 / VD7	W8 / VD8
	1549/1905,27	1470/1808,10	1500/1845,00

KOLORYSTYKA

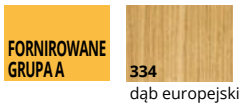

OŚCIEŻNICE



WYPOSAŻENIE

STANDARDOWE		
zamek jednopunktowy, rozstaw 72 mm kolor srebrny (sys. przylgowy) lub magnetyczny (sys. bezprzylgowy) wpuszczany, na klucz (rozstaw 90 mm), na wkładkę (rozstaw 85 mm) lub do blokady łazienkowej (rozstaw 90 mm)		zawias typ T w kolorze czarnym (sys. przylgowy) 95/116,85
zawiasy: typ K – do ościeżnicy system DIN, typ C – do ościeżnicy drewnianej, typ M – skrzydło do ościeżnicy metalowej lub kryty DUO nikiel satyna („60”-„70” – 2 szt., „80”-„90” – 3 szt.)		zmiana koloru zawiasu DUO na kolor czarny (sys. bezprzylgowy) 20/24,60
w przypadku skrzydła z samozamykaczem oraz ościeżnicą DIN lub metalową należy zastosować zawiasy typ T w ilości „60”-„80” – 3 szt., „90”-„100” – 4 szt. (wymiana standardowych zawiasów na zawias typ T za dopłatą)		zmiana koloru zamka DUO na kolor czarny (sys. bezprzylgowy) 20/24,60
dekory aluminiowe w kolorze czarnym		ramiak (umożliwiający samodzielne skrócenie do 50 mm) (nie dot. wzoru W8) 30/36,90
wersja W8: brak możliwości zastosowania szczeliny wentylacyjnej lub kratki wentylacyjnej		ramiak (umożliwiający samodzielne skrócenie do 90 mm) 40/49,20
DODATKOWE (za dopłatą)		wzmocnienie pod samozamykacz 25/30,75
rozmiar „100”	+20%	zabezpieczenie dolnego ramiaka przed nadmiernym działaniem wilgoci (nie dot. skrzydeł z podcięciem wentylacyjnym) 20/24,60
system REVES (odwrotnej przylgi)	220/270,60	drzwi niższe o 50 mm (sys. przylgowy) bez dopłaty
skrót rekuperacyjny	bez dopłaty	drzwi wyższe o 50 mm (sys. bezprzylgowy) bez dopłaty
wypełnienie z płyty wiórowej pełnej (zalecany trzeci zawias)	100/123,00	drzwi wyższe o 150 mm lub 200 mm (wymagany trzeci zawias za dopłatą) +20%
trzeci zawias w skrzydle typ C dla szer. „60”-„80”	40/49,20	podcięcie wentylacyjne (str. 245) 50/61,50
typ K dla szer. „60”-„80”	40/49,20	obrzeże skrzydła w kolorze czarnym bez dopłaty
typ M dla szer. „60”-„80”	17/20,91	
kryty DUO dla szer. „60”-„70”	110/135,30	

CENA (zł)
netto/brutto
 (VAT 23%)

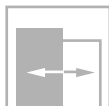
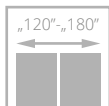
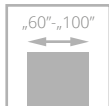

dla skrzydeł z opcją wentylacji



drzwi SEMPRE, wzór W02, ościeżnica regulowana SYSTEM DIN

SEMPRE

od **995/1223,85**
cena skrzydła **netto**/brutto (PLN, VAT 23%)



- **solidna konstrukcja z drewnianej ramy**
- **kolorystyka** z powierzchni LAMISTONE CPL oraz SILKSTONE
- skrzydła posiadają możliwość zastosowania jednostronnej **tablicy magnetycznej (Z/AZ)** oraz **jednostronnego lustra (WL Z, WL A/Z)**
- regulowany zawias typ K, typ C lub regulowany Duo

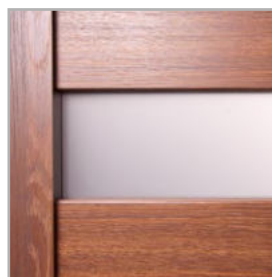

szklenie

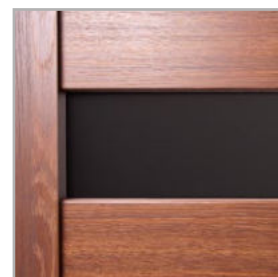

za dopłatą: szyba laminowana VSG 22.1 w kolorze czarnym



DRZWI WEWNĘTRZNE RAMIAKOWE LAMINOWANE



drzwi SEMPRE, wzór W02 (drzwi po lewej), ościeżnica regulowana SYSTEM DIN, wzór W02A (drzwi po prawej), ościeżnica stała POL-SKONE



WERSJA	W00 / V01	W01 / V1SD	W04 / V4SM	W05 / V4SD	tablica* Z A/Z	lustro* WLZ WLA/Z	W02P / V02	W02 / V2S5	W02S1 / V2S1	W02S2 / V2S2
	995/1223,85	995/1223,85	995/1223,85	995/1223,85	1319/1622,37	1319/1622,37	995/1223,85	995/1223,85	995/1223,85	995/1223,85



WERSJA	W02S3 / V2S3	W02S4 / V2S4	W02A / V2SA	W03P / V03	W03 / V3S5	W03S1 / V3S1	W03S2 / V3S2	W03S3 / V3S3	W03S4 / V3S4	W03A / V3SA
	995/1223,85	995/1223,85	995/1223,85	995/1223,85	995/1223,85	995/1223,85	995/1223,85	995/1223,85	995/1223,85	995/1223,85



WERSJA	W06 / V05	W07 / V06	W05 VERSE / V6SD
	995/1223,85	995/1223,85	995/1223,85

* Z, WLZ - tablica/lustro od strony zawiasowej, A/Z, WLA/Z - tablica/lustro od strony przeciwnej do zawiasowej

KOLORYSTYKA

LAMISTONE CPL	231 dąb halif	240 wiąz biały V	241 wiąz piaskowy V	242 wiąz szary V	243 dąb delano	244 czarny	250 dąb terra
260 biały dąb	263 orzech premium	265 wenge	289 szary	531 antracyt	232 orzech segato	NOWOŚĆ 213 super biały	NOWOŚĆ 233 dąb salinas
SILKSTONE	230 dąb gran	276 dąb polski	293 antracyt Royal	294 jesion Royal	295 merbau Royal	297 nugat Royal	UNI MAT PLUS 642 biały NOWOŚĆ

OŚCIEŻNICE

SYSTEM przylgowy	stała system POL-SKONE	regulowana system DIN	regulowana system POL-SKONE	stała metalowa	regulowana metalowa	regulowana AQUA DIN	
SYSTEM bezprylgowy	stała DUO	regulowana DIN DUO	regulowana DUO	regulowana VERTIGO	stała metalowa	regulowana metalowa	regulowana AQUA DIN DUO

WYPOSAŻENIE

STANDARDOWE	szkło biały/braź/grafit lub przeźne 4 mm	wzór W01, W05 szkło hartowane 4 mm	wzór W00, W06, W07 płycina grubość 12 mm	zamek jednopunktowy, rozstaw 72 mm (sys. przylgowy) lub magnetyczny (sys. bezprylgowy) wpuszczany, na klucz (rozstaw 90 mm), na wkładkę (rozstaw 85 mm) lub do blokady łazienkowej (rozstaw 90 mm)	zawiasy: typ K nikiel szczotkowany – do ościeżnicy system DIN, typ C nikiel szczotkowany – do ościeżnicy drewnianej, typ M – do ościeżnicy metalowej lub kryty DUO nikiel satyna („60”-„80” – 2 szt., „90” – 3 szt.)	brak możliwości zastosowania samozamykacza	brak możliwości zastosowania uszczelki opadającej	wersja W05 VERSE – dotyczy szer. „70” – „100”	trzeci zawias w skrzydle: typ C dla szer. „60”-„80” typ K dla szer. „60”-„80” typ M dla szer. „60”-„80” kryty DUO dla szer. „60”-„70”	40/49,20 40/49,20 17/20,91 110/135,30
DODATKOWE (za dopłatą)	rozmiar „100”	szkło laminowane VSG 22.1 kolor czarny (dot. 1 szyby): wersja W02 wersja W03	szkło hartowane przeźne o grubości 4 mm	drzwi niższe o 50 mm (sys. przylgowy) (nie dot. WLZ, WLA/Z)	drzwi niższe o 55 mm (sys. bezprylgowy) (nie dot. WLZ, WLA/Z)	drzwi wyższe o 50 mm lub 100 mm (wymagany trzeci zawias za dopłatą) (nie dot. WLZ, WLA/Z, W05 VERSE)	podcięcie wentylacyjne (str. 245)		bez dopłaty bez dopłaty +10% 35/43,05	

CENA (zł)
netto/brutto
(VAT 23%)

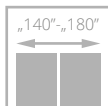
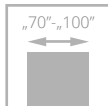

dla skrzydeł z opcją wentylacji



FORTIMO

995/1223,85

cena skrzydła netto/brutto (PLN, VAT 23%)

**NOWE
KOLORY**

- **solidna konstrukcja z drewnianej ramy**
- **kolorystyka** z powierzchni LAMISTONE CPL oraz SILKSTONE
- ramiaki pionowe skrzydła - układ usłojenia pionowy, panel - usłojenie pionowe
- **hartowana szyba** w kolorze biały mat, brąz, grafit lub przeziera grubość 4 mm



drzwi FORTIMO, wzór W01S1, ościeżnica regulowana SYSTEM DIN

szklenie



DRZWI WEWNĘTRZNE RAMIAKOWE LAMINOWANE



drzwi FORTIMO, wzór W01S1, ościeżnica regulowana SYSTEM DIN



WERSJA	W01 / V01	W01S1 / V1S	W03 / V02	W03S1 / V2S
	995/1223,85	995/1223,85	995/1223,85	995/1223,85

KOLORYSTYKA

LAMISTONE CPL	231	240	241	242	243	244	250
	dąb halif	wiąz bielony V	wiąz piaskowy V	wiąz szary V	dąb delano	czarny	dąb terra
260	263	265	289	531	232	NOWOŚĆ 213	NOWOŚĆ 233
biały dąb	orzech premium	wenge	szary	antracyt	orzech segato	super biały	dąb salinas
SILKSTONE	230	276	293	294	295	297	
	dąb gran	dąb polski	antracyt Royal	jesion Royal	merbau Royal	nugat Royal	
UNI MAT PLUS	NOWOŚĆ 642						
	biały						

OŚCIEŻNICE

SYSTEM przylgowy						
	stała system POL-SKONE	regulowana system DIN	regulowana system POL-SKONE	stała metalowa	regulowana metalowa	regulowana AQUA DIN
SYSTEM bezprylgowy						
	stała DUO	regulowana DIN DUO	regulowana DUO	regulowana VERTIGO	stała metalowa	regulowana metalowa
						regulowana AQUA DIN DUO

WYPOSAŻENIE

STANDARDOWE		
szkło hartowane biały mat o grubości 4 mm		
zamek jednopunktowy, rozstaw 72 mm (sys. przylgowy) lub magnetyczny (sys. bezprylgowy) wpuszczany, na klucz (rozstaw 90 mm), na wkładkę (rozstaw 85 mm) lub do blokady łazienkowej (rozstaw 90 mm)		
zawiasy: typ K – do ościeżnicy system DIN, typ C – do ościeżnicy drewnianej, typ M – do ościeżnicy metalowej lub kryty DUO nikiel satyna („70”-„80” – 2 szt., „90” – 3 szt.)		
brak możliwości zastosowania samozamykacza		
DODATKOWE (za dopłatą)		
rozmiar „100”	+20%	
rozmiar „60” (dot. W01, W01S1)	bez dopłaty	
skrót rekuperacyjny (tylko standardowa wysokość)	+10%	
trzeci zawias w skrzydle:		
typ C dla szer. „70”-„80”		40/49,20
typ K dla szer. „70”-„80”		40/49,20
typ M dla szer. „70”-„80”		17/20,91
kryty DUO dla szer. „70”-„80”		110/135,30
drzwi niższe o 50 mm (sys. przylgowy)		bez dopłaty
drzwi niższe o 55 mm (sys. bezprylgowy)		bez dopłaty
podcięcie wentylacyjne (str. 245)		35/43,05
szkło laminowane VSG 22.1 matowe lub przeierne		70/86,10
szkło laminowane VSG 22.1 kolor czarny		120/147,60
szkło hartowane brąz, grafit lub przeierne o grubości 4 mm		+10%

CENA (zł)
netto/brutto
 (VAT 23%)

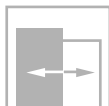
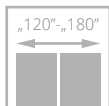
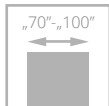

dla skrzydeł z opcją wentylacji

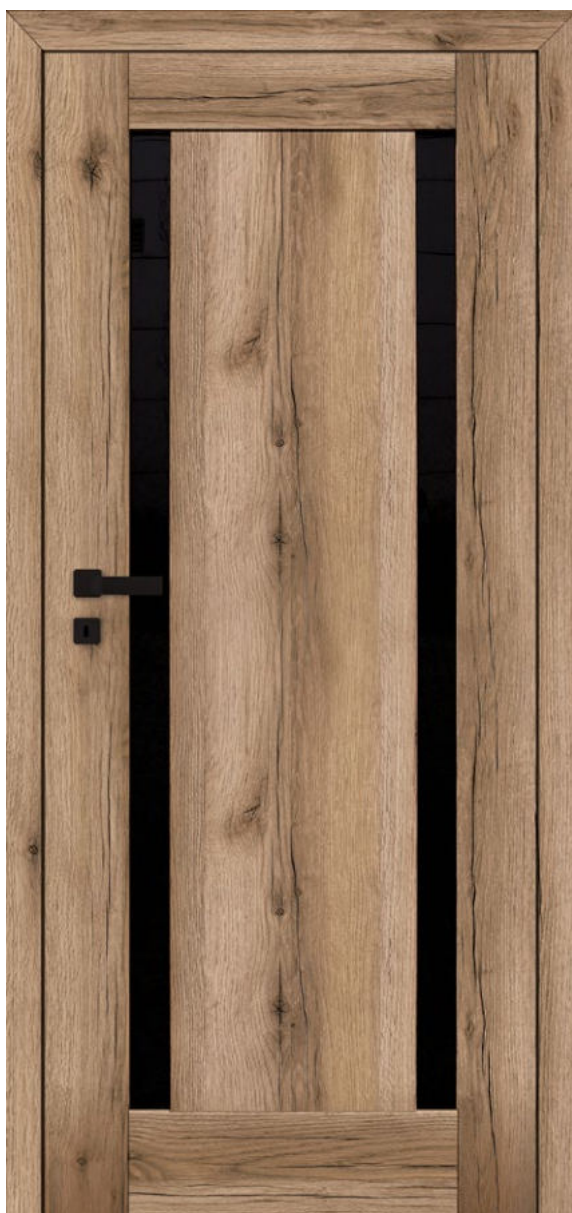

drzwi MONA, wzór W02, ościeżnica regulowana SYSTEM DIN DUO

MONA

995/1223,85

cena skrzydła netto/brutto (PLN, VAT 23%)

NOWE KOLORY

- **solidna konstrukcja z drewnianej ramy**
- **kolorystyka** z powierzchni LAMISTONE CPL
- panel usłojony pionowo, płytina w kolorze czarnym (wersja W01, W02), szyba czarna laminowana (wersja W01S1, W02S2)
- bezpieczna szyba laminowana VSG 22.1 w kolorze czarnym

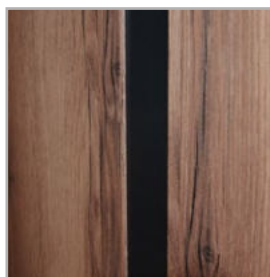

panel w kolorze czarnym

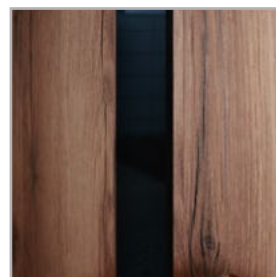

czarna szyba



DRZWI WEWNĘTRZNE RAMIAKOWE LAMINOWANE



drzwi MONA, wzór W02, ościeżnica regulowana SYSTEM DIN DUO



WERSJA	W01 / V01 z czarnym panelem	W02 / V02 z czarnym panelem	W01S1 / V1S z czarną szybą	W02S2 / V2S z czarną szybą
	995/1223,85	995/1223,85	995/1223,85	995/1223,85

KOLORYSTYKA

LAMISTONE CPL			NOWOŚĆ
	231 dąb halif	243 dąb delano	213 super biały

OŚCIEŻNICE

SYSTEM przylgowy						
	stała system POL-SKONE	regulowana system DIN	regulowana system POL-SKONE	stała metalowa	regulowana metalowa	regulowana AQUA DIN
SYSTEM bezprylgowy						
	stała DUO	regulowana DIN DUO	regulowana DUO	regulowana VERTIGO	regulowana AQUA DIN DUO	

WYPOSAŻENIE

STANDARDOWE	DODATKOWE (za dopłatą)
szkło laminowane nieprzeierne VSG 22.1 czarne o grubości 4,2 mm	rozmiar „100” +20%
zamek jednopunktowy, rozstaw 72 mm (sys. przylgowy) lub magnetyczny (sys. bezprylgowy) wpuszczany, na klucz (rozstaw 90 mm), na wkładkę (rozstaw 85 mm) lub do blokady łazienkowej (rozstaw 90 mm)	rozmiar „60” i „60+ „60” (dot. wersji W01, W01S1) bez dopłaty
zawiasy: typ K - do ościeżnicy DIN, typ C - do ościeżnicy drewnianej; typ M - do ościeżnicy metalowej lub kryty DUO nikiel satyna („60”-„80” - 2 szt., „90” - 3 szt.)	skrót rekuperacyjny (tylko standardowa wysokość) +10%
	trzeci zawias w skrzydle: typ C dla szer. „70”-„80” 40/49,20 typ K dla szer. „70”-„80” 40/49,20 typ M dla szer. „70”-„80” 17/20,91 kryty DUO srebrny dla szer. „70”-„80” 110/135,30 kryty DUO czarny dla szer. „70”-„80” 130/159,90
	drzwi niższe o 50 mm (system przylgowy) bez dopłaty
	drzwi niższe o 55 mm (system bezprylgowy) bez dopłaty
	podcięcie wentylacyjne (str. 245) 35/43,05
	system przesuwny do zabudowy, naścienny, Premium str. 238-243

CENA (zł)
netto/brutto
 (VAT 23%)

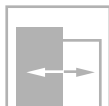
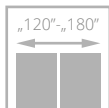
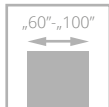

INVERNO

od **987/1214,01**
cena skrzydła **netto**/brutto (PLN, VAT 23%)

**NOWE
KOLORY**

- **solidna konstrukcja - ramiak drewniany**
- stabilne wypełnienie **z płyty pełnej**
- **kolorystyka** z powierzchni LAMISTONE CPL, SILKSTONE oraz UNI MAT PLUS
- regulowany zawias typ K, typ C lub regulowany Duo



drzwi INVERNO, wzór 01, ościeżnica regulowana SYSTEM DIN

profil listwy



DRZWI WEWNĘTRZNE RAMIAKOWE LAMINOWANE



drzwi INVERNO, wzór 00, ościeżnica regulowana SYSTEM DIN



WERSJA	00 / V01	OSD / V1SD	01 / V02	01SD / V2SD
LAMISTONE/ SILKSTONE	987/1214,01	1125/1383,75	987/1214,01	1068/1313,64
UNI MAT PLUS	987/1214,01	1125/1383,75	987/1214,01	1068/1313,64

KOLORYSTYKA

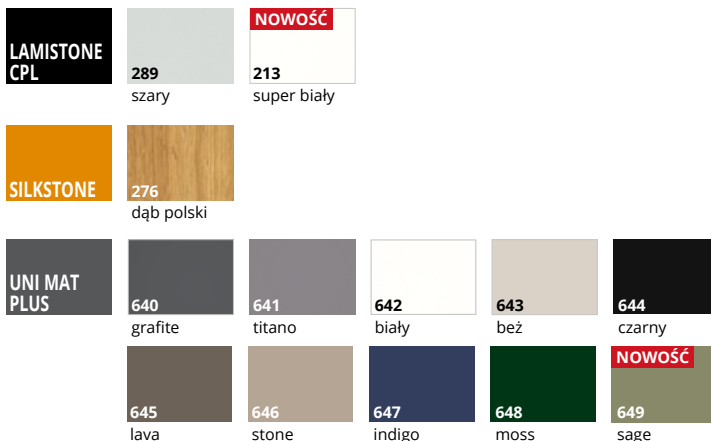

OŚCIEŻNICE

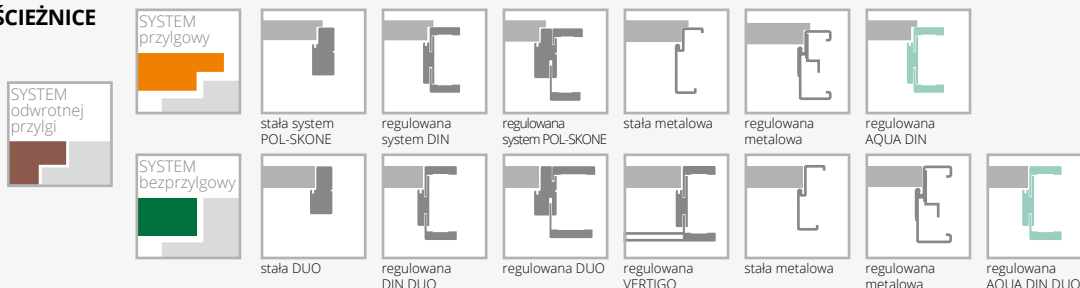

WYPOSAŻENIE

STANDARDOWE	
wersje OSD, 01SD szkło hartowane biały mat o grubości 4 mm	trzeci zawias w skrzydle:
zamek jednopunktowy, rozstaw 72 mm (sys. przylgowy)	typ C dla szer. „60”-„80”
lub magnetyczny (sys. bezprzylgowy) wpuszczany, na klucz (rozstaw 90 mm), na wkładkę (rozstaw 85 mm) lub do blokady łożeniowej (rozstaw 90 mm)	typ K dla szer. „60”-„80”
	typ M dla szer. „60”-„80”
	kryty DUO dla szer. „60”-„80”
	zamiana zawiasu standardowego DUO na kolor biały lub czarny (do 1 szt.)
	wzmocnienie pod samozamykacz
	zabezpieczenie dolnego ramiaka przed nadmiernym działaniem wilgoci (nie dot. skrzydeł z podcięciem wentylacyjnym)
	drzwi niższe o 50 mm lub 100 mm (sys. przylgowy)
	drzwi niższe o 55 mm lub 100 mm (sys. bezprzylgowy)
	drzwi wyższe o 50 mm lub 100 mm (wymagany trzeci zawias za dopłatą)
	drzwi wyższe o 150 mm lub 200 mm (wymagany trzeci zawias za dopłatą)
	podcięcie wentylacyjne (str. 245)
DODATKOWE (za dopłatą)	
rozmiar „100” (wystrój szklenia jak w „90”)	+20%
system REVES (odwrotnej przylgi) (wersja 00, 01) (powyżej zakresu ZW4 kąta otwarcia drzwi wynosi 88°)	220/270,60
skrót rekuperacyjny	bez dopłaty

CENA (zł)
netto/brutto
(VAT 23%)

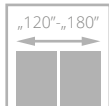
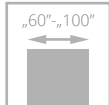

NOSTRE

od **987**/1214,01
cena skrzydła **netto**/brutto (PLN, VAT 23%)

**NOWE
KOLORY**

- **solidna konstrukcja - ramiak drewniany**
- stabilne wypełnienie **z płyty pełnej**
- **kolorystyka** z powierzchni LAMISTONE CPL oraz SILKSTONE
- regulowany zawias typ K, typ C lub regulowany Duo



drzwi NOSTRE, wzór 03, ościeżnica regulowana SYSTEM DIN

listwa dekoracyjna skrzydła NOSTRE



DRZWI WEWNĘTRZNE RAMIAKOWE LAMINOWANE



drzwi NOSTRE, wzór 03, ościeżnica regulowana SYSTEM DIN



WERSJA	00 / V01	0SD / V1SD	01 / V02	01SM / V2SM	01SD / V2SD
	987 /1214,01	1125 /1383,75	987 /1214,01	1033 /1270,59	1068 /1313,64



WERSJA	02 / V03	02S1 / V3S1	02S3 / V3S3	03 / V04	03SD / V4SD
	1210 /1488,30	1210 /1488,30	1310 /1611,30	987 /1214,01	1125 /1383,75

KOLORYSTYKA

LAMISTONE CPL	231 dąb halif	244 czarny	263 orzech premium	289 szary	531 antracyt	232 orzech segato	NOWOŚĆ 213 super biały
	SILKSTONE	276 dąb polski	295 merbau Royal				

OŚCIEŻNICE



SYSTEM przylgowy						
	stała system POL-SKONE	regulowana system DIN	regulowana system POL-SKONE	stała metalowa	regulowana metalowa	regulowana AQUA DIN
SYSTEM bezprylgowy						
	stała DUO	regulowana DIN DUO	regulowana DUO	regulowana VERTIGO	stała metalowa	regulowana metalowa
						regulowana AQUA DIN DUO

WYPOSAŻENIE

STANDARDOWE		
szkło białe mat o grubości 4 mm		skrót rekuperacyjny bez dopłaty
wersje 0SD, 01SD, 03SD szkło hartowane białe mat o grubości 4 mm		trzeci zawias w skrzydle:
zamek jednopunktowy, rozstaw 72 mm (sys. przylgowy)		typ C dla szer. „60”-„80” 40 /49,20
lub magnetyczny (sys. bezprylgowy) wpuszczany, na klucz (rozstaw 90 mm), na wkładkę (rozstaw 85 mm) lub do blokady łazienkowej (rozstaw 90 mm)		typ K dla szer. „60”-„80” 40 /49,20
		typ M dla szer. „60”-„80” 17 /20,91
		kryty DUO dla szer. „60”-„80” 110 /135,30
		wzmocnienie pod samozamykacz 25 /30,75
		zabezpieczenie dolnego ramiaka przed nadmiernym działaniem wilgoci (nie dot. skrzydeł z podcięciem wentylacyjnym) 20 /24,60
		drzwi niższe o 50 mm lub 100 mm (sys. przylgowy) bez dopłaty
		drzwi niższe o 55 mm lub 100 mm (system bezprylgowy) bez dopłaty
		drzwi wyższe o 50 mm lub 100 mm (wymagany trzeci zawias za dopłatą) +10%
		drzwi wyższe o 150 mm lub 200 mm (wymagany trzeci zawias za dopłatą) +20%
DODATKOWE (za dopłatą)		podcięcie wentylacyjne (str. 245) 35 /43,05
rozmiar „100” (wystrój szklenia jak w „90”) +20%		
system REVES (odwrotnej przylgi) (wersja 00, 01, 02, 03) 220 /270,60		
(powyżej zakresu ZW4 kąt otwarcia drzwi wynosi 88°)		

CENA (zł)
netto/brutto
 (VAT 23%)

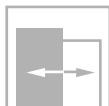
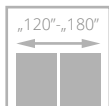
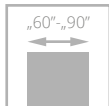

dla skrzydeł z opcją wentylacji



drzwi SEDO, wzór W01S8, ościeżnica regulowana SYSTEM DIN

SEDO

od **885**/1088,55
cena skrzydła netto/brutto (PLN, VAT 23%)

**NOWE
WZORY**

**NOWE
KOLORY**



**SZYBKA
REALIZACJA**
wzór W00

- **solidna konstrukcja** ramiaka z wysokiej jakości MDF
- **bogata kolorystyka powierzchni UNI MAT PLUS** charakteryzująca się jedwabistą haptką oraz specjalną powłoką odporną na ślady po palcach

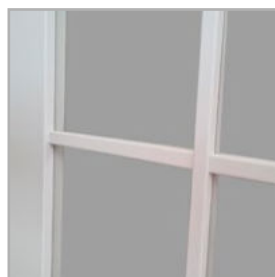

profil szprosu

DRZWI WEWNĘTRZNE RAMIAKOWE LAMINOWANE



drzwi SEDO, wzór W03, ościeżnica regulowana DIN

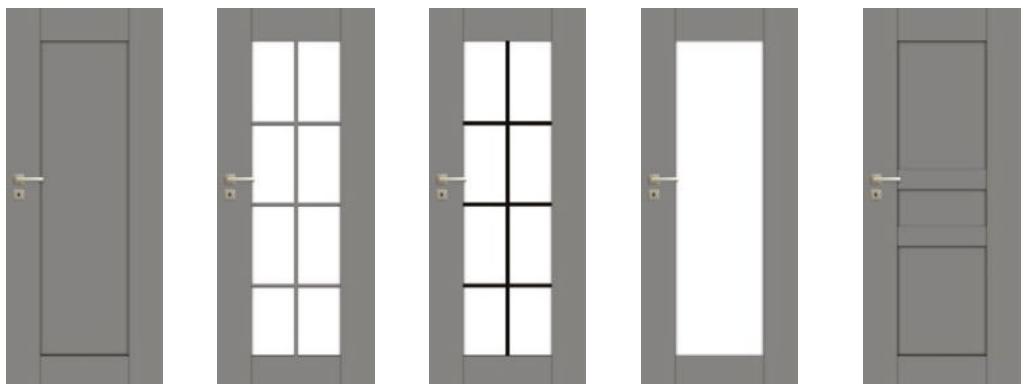

WERSJA	W00 / V01	W01S8 / V1S8	W01S8 czarne szprosy	W01 / V1SD	W02 / V02
wysokość standard	885/1088,55	985/1211,55	985/1211,55	985/1211,55	885/1088,55
wysokość 2140 mm (bezprzylgowe)	975/1199,25	1195/1469,85	1195/1469,85	1025/1260,75	1025/1260,75
wysokość 2240 mm (bezprzylgowe)	1065/1309,95	1305/1605,15	1305/1605,15	1115/1371,45	1115/1371,45

NOWE WZORY



WERSJA	W03 / V03	W04 / V04
wysokość standard	885/1088,55	885/1088,55
wysokość 2140 mm (bezprzylgowe)	1025/1260,75	1025/1260,75
wysokość 2240 mm (bezprzylgowe)	1115/1371,45	1115/1371,45

KOLORYSTYKA

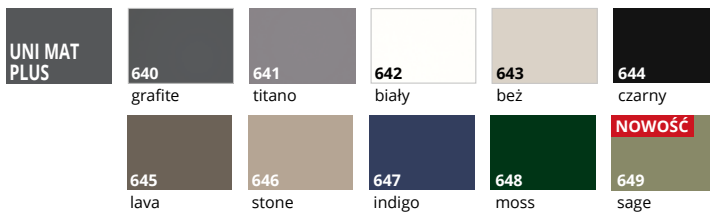

OŚCIEŻNICE

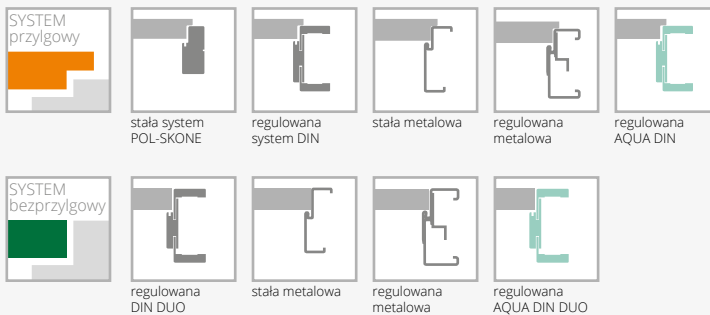

WYPOSAŻENIE

STANDARDOWE
wersja W00, W02, W03, W04: płytna o grubości 12 mm
wersja W01: szyba hartowana biały mat o grubości 4 mm
wersja W01, W01S8: szyba hartowana przezierna lub biały mat 4 mm
brak możliwości zastosowania szyby laminowanej VSG 22.1, VSG 33.1
zamek jednopunktowy, rozstaw 72 mm (sys. przylgowy) lub magnetyczny (sys. bezprzylgowy) wpuszczany, na klucz (rozstaw 90 mm), na wkładkę (rozstaw 85 mm) lub do blokady łazienkowej (rozstaw 90 mm)
czarny 644, sys. przylgowy: zamek w kolorze czarnym, zawiasy w kolorze nikiel szczotkowany
czarny 644, sys. bezprzylgowy: zamek i zawiasy w kolorze czarnym
zawiasy: typ B – do ościeżnicy system DIN, typ M – do ościeżnicy metalowej lub kryty DUO nikiel satyna („60”-„90” – 3 szt.)
czarny 644: zawias kryty DUO w kolorze czarnym
brak możliwości zastosowania elektrozaczełu

DODATKOWE (za dopłatą)	
skrót rekuperacyjny (tylko standardowa wysokość)	+10%
drzwi niższe o 50 mm (sys. przylgowy)	bez dopłaty
drzwi niższe o 55 mm (sys. bezprzylgowy)	bez dopłaty
podcięcie wentylacyjne	35/43,05
wersja W01S8: szprosy w kolorze czarnym	bez dopłaty

CENA (zł)
netto/brutto
 (VAT 23%)

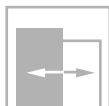
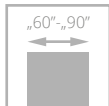

dla skrzydeł z opcją wentylacji

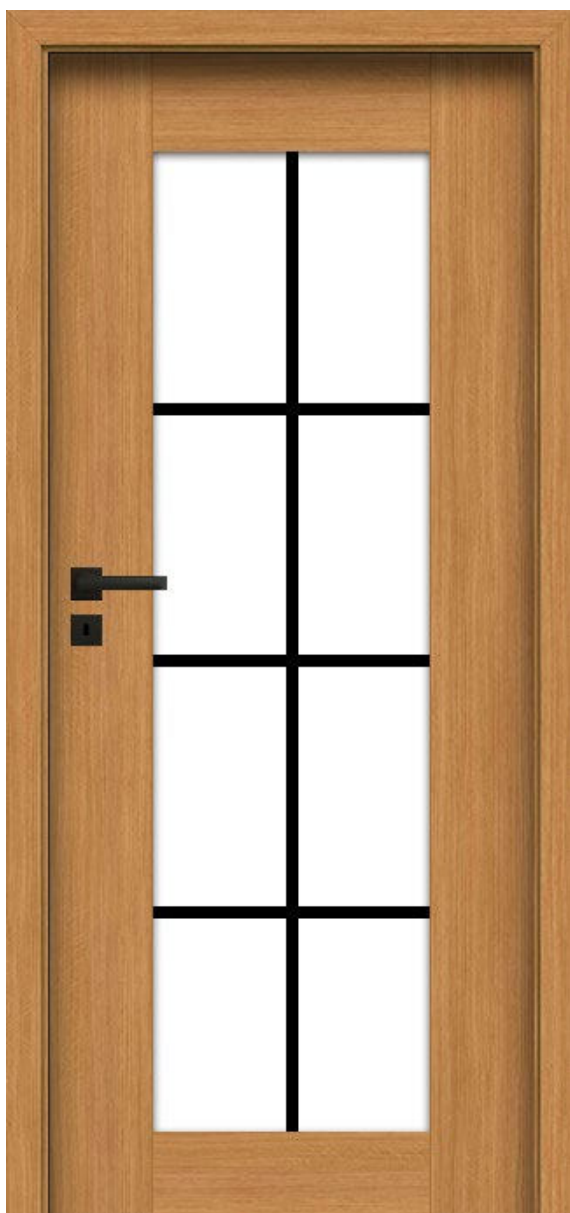

drzwi SAMOS, wzór V1S8, ościeżnica regulowana SYSTEM DIN

SAMOS

od **885**/1088,55
cena skrzydła **netto**/brutto (PLN, VAT 23%)

NOWOŚĆ

NOWE KOLORY

- **solidna konstrukcja** ramiaka z wysokiej jakości MDF
- **ramiaki pionowe** o grubości 40 mm
- **ramiaki poziome** o grubości 35 mm
- **szprosy** w kolorze skrzydła lub czarnym

DRZWI WEWNĘTRZNE RAMIAKOWE LAMINOWANE



drzwi SAMOS, wzór V1S5, ościeżnica regulowana DIN



WERSJA	V01	V1S6	V1S8	V1S1	V1S5	V1S3
	885/1088,55	985/1211,55	985/1211,55	985/1211,55	985/1211,55	985/1211,55

KOLORYSTYKA

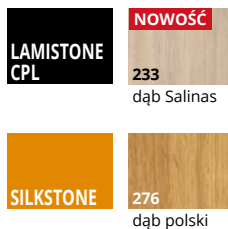

OŚCIEŻNICE

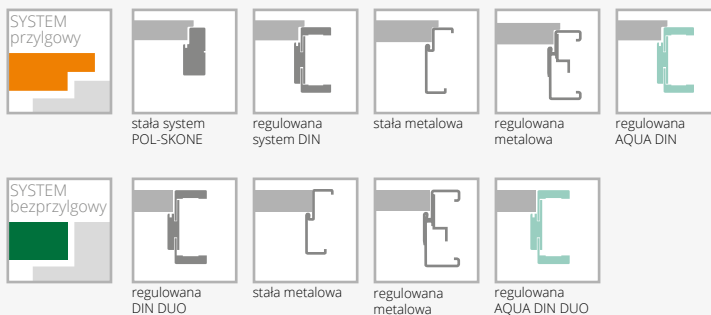

WYPOSAŻENIE

STANDARDOWE
ramiaki pionowe o grubości 40 mm z MDF; ramiaki poziome o grubości 35 mm pokryte laminatem CPL 0,15 z kolekcji LAMISTONE, SILKSTONE.
wzór V01 panel z MDF o grubości 12 mm pokryty powierzchnią laminowaną CPL 0,15 LAMISTONE, SILKSTONE, usłojenie pionowe
wzory V1S6, V1S8, V1S1, V1S5, V1S3 szyba hartowana o grubości 4 mm biały mat lub przezierna
zamek jednopunktowy wpuszczany biały ocynk rozstaw 72 mm (system przylgowy), magnetyczny w kolorze nikiel satyna (system bezprylgowy) wpuszczany na klucz (rozstaw 90 mm) na wkładkę (rozstaw 85 mm) lub do blokady łazienkowej (rozstaw 90 mm)
zawias typ B do ościeżnicy system DIN, typ D – do ościeżnicy drewnianej, typ M – do ościeżnicy metalowej lub kryty DUO nikiel satyna („60” - „90” - 9 szt., „90” - 3 szt.)
zawias kryty DUO nikiel satyna - 3 szt. („60”-„90”)
brak możliwości zastosowania samozamykacza
brak możliwości zastosowania uszczelki opadającej
brak możliwości zastosowania szyby laminowanej VSG 22.1 i VSG 33.1
brak możliwości zastosowania elektrozaczepek

DODATKOWE (za dopłatą)	
skrót rekuperacyjny (tylko standardowa wysokość)	+10%
drzwi niższe o 50 mm (sys. przylgowy)	bez dopłaty
drzwi niższe o 55 mm (sys. bezprylgowy)	bez dopłaty
podcięcie wentylacyjne	35/43,05

CENA (zł)
netto/brutto
 (VAT 23%)

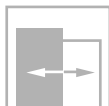
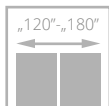
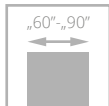

dla skrzydeł z opcją wentylacji



drzwi MODO, wzór W00, ościeżnica regulowana SYSTEM DIN

MODO

od **885**/1088,55
cena skrzydła **netto**/brutto (PLN, VAT 23%)

**NOWE
KOLORY**

- **solidna konstrukcja** – ramiaki z wysokiej jakości MDF
- ramiaki **pionowe i poziome** o tej samej grubości 40 mm
- ramiak z MDF pokryty powierzchnią **UNI MAT PLUS, LAMISTONE, SILKSTONE**
- płyцина z MDF o grubości 12 mm pokryta powierzchnią **UNI MAT PLUS, LAMISTONE, SILKSTONE**
- **przestrzenna** ramka wystrojowa



profil ramki



drzwi MODO, wzór W00, ościeżnica regulowana DIN





WERSJA	W00 / V01	W01 / V1SD	W02 / V02	W03 / V03
wysokość standard	885/1088,55	929/1142,67	929/1142,67	929/1142,67
wysokość 2140 mm (bezprzylgowe)	975/1199,25	1025/1260,75	1025/1260,75	1025/1260,75
wysokość 2240 mm (bezprzylgowe)	1065/1309,95	1115/1371,45	1115/1371,45	1115/1371,45

KOLORYSTYKA

LAMISTONE CPL	250 dąb terra	289 szary	531 antracyt	NOWOŚĆ 213 super biały
	SILKSTONE	230 dąb gran	276 dąb polski	295 merbau Royal
		UNI MAT PLUS	640 grafite	641 titano
644 czarny	645 lava		646 stone	647 indigo
648 moss	649 sage		NOWOŚĆ	

OŚCIEŻNICE

SYSTEM przylgowy					
	regulowana system DIN	stała metalowa	regulowana metalowa	regulowana AQUA DIN	
	SYSTEM bezprzylgowy				
		regulowana DIN DUO	stała metalowa	regulowana metalowa	regulowana AQUA DIN DUO

WYPOSAŻENIE

STANDARDOWE
wzór W01 - szyba hartowana biały mat o grubości 4 mm
zamek jednopunktowy wpuszczany biały ocynk, rozstaw 72 mm (system przylgowy), w kolorze UNI MAT PLUS czarny 644 zamek jednopunktowy wpuszczany w kolorze czarnym, rozstaw 72 mm (system przylgowy) lub magnetyczny w kolorze nikiel satyna (system bezprzylgowy) wpuszczany na klucz (rozstaw 90 mm), na wkładkę (rozstaw 85 mm) lub do blokady łazienkowej (rozstaw 90 mm)
w kolorze UNI MAT PLUS czarny 644 zamek magnetyczny w kolorze czarnym (system bezprzylgowy) wpuszczany na klucz (rozstaw 90 mm), na wkładkę (rozstaw 85 mm) lub do blokady łazienkowej (rozstaw 90 mm)
zawiasy srebrne: typ B – do ościeżnicy system DIN, typ M – do ościeżnicy metalowej lub kryty DUO nikiel satyna („60”-„90” – 3 szt.), w kolorze UNI MAT PLUS czarny 644
zawiasy kryte DUO w kolorze czarnym
brak możliwości zastosowania samozamykacza
brak możliwości zastosowania uszczelki opadającej
brak możliwości zastosowania szyby laminowanej VSG 22.1; VSG 33.1
brak możliwości zastosowania elektrozaczepek

DODATKOWE (za dopłatą)

skrót rekuperacyjny (tylko standardowa wysokość)	+10%
drzwi niższe o 50 mm (sys. przylgowy)	bez dopłaty
drzwi niższe o 55 mm (sys. bezprzylgowy)	bez dopłaty
podcięcie wentylacyjne	35/43,05
szkło hartowane przeźierne o grubości 4 mm	+10%

CENA (zł)
netto/brutto
(VAT 23%)

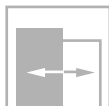
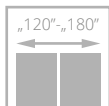
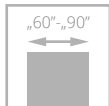

dla skrzydeł z opcją wentylacji



VERI

od **885**/1088,55
cena skrzydła **netto**/brutto (PLN, VAT 23%)

**NOWE
KOLORY**

- **solidna konstrukcja** – ramiaki z wysokiej jakości MDF
- ramiaki **pionowe i poziome** o tej samej grubości 40 mm
- ramiak z MDF pokryty powierzchnią **UNI MAT PLUS, LAMISTONE, SILKSTONE**
- płyцина z MDF o grubości 12 mm pokryta powierzchnią **UNI MAT PLUS, LAMISTONE, SILKSTONE**
- **przestrzenna ramka** wystrojowa



profil ramki



faza na łączeniu ramiaków

drzwi VERI, wzór W02, ościeżnica regulowana SYSTEM DIN



drzwi VERI, wzór W00, ościeżnica regulowana DIN DUO





WERSJA	W00 / V01	W01 / V1SD	W02 / V02	W03 / V03
wysokość standard	885/1088,55	929/1142,67	929/1142,67	929/1142,67
wysokość 2140 mm (bezprzylgowe)	975/1199,25	1025/1260,75	1025/1260,75	1025/1260,75
wysokość 2240 mm (bezprzylgowe)	1065/1309,95	1115/1371,45	1115/1371,45	1115/1371,45

KOLORYSTYKA

LAMISTONE CPL	250 dąb terra	289 szary	531 antracyt	NOWOŚĆ 213 super biały			
	SILKSTONE	230 dąb gran	276 dąb polski	295 merbau Royal			
		UNI MAT PLUS	640 grafite	641 titano	642 biały	643 beż	644 czarny
			645 lava	646 stone	647 indigo	648 moss	NOWOŚĆ 649 sage

OŚCIEŻNICE

SYSTEM przylgowy		regulowana system DIN		stała metalowa		regulowana metalowa		regulowana AQUA DIN	
	SYSTEM bezprzylgowy		regulowana DIN DUO		stała metalowa		regulowana metalowa		regulowana AQUA DIN DUO

WYPOSAŻENIE

STANDARDOWE	DODATKOWE (za dopłatą)
wzór W01 - szyba hartowana biały mat o grubości 4 mm	skróót rekuperacyjny (tylko standardowa wysokość) +10%
zamek jednopunktowy wpuszczany biały ocynk, rozstaw 72 mm (system przylgowy), w kolorze UNI MAT PLUS czarny 644 zamek jednopunktowy wpuszczany w kolorze czarnym, rozstaw 72 mm (system przylgowy) lub magnetyczny w kolorze nikiel satyna (system bezprzylgowy) wpuszczany na klucz (rozstaw 90 mm), na wkładkę (rozstaw 85 mm) lub do blokady łazienkowej (rozstaw 90 mm)	drzwi niższe o 50 mm (sys. przylgowy) bez dopłaty
w kolorze UNI MAT PLUS czarny 644 zamek magnetyczny w kolorze czarnym (system bezprzylgowy) wpuszczany na klucz (rozstaw 90 mm), na wkładkę (rozstaw 85 mm) lub do blokady łazienkowej (rozstaw 90 mm)	drzwi niższe o 55 mm (sys. bezprzylgowy) bez dopłaty
zawiasy srebrne: typ B – do ościeżnicy system DIN, typ M – do ościeżnicy metalowej lub kryty DUO nikiel satyna („60”-„90” – 3 szt.), w kolorze UNI MAT PLUS czarny 644 zawiasy kryte DUO w kolorze czarnym	podcięcie wentylacyjne 35/43,05
brak możliwości zastosowania samozamykacza	szkło hartowane przeierne o grubości 4 mm +10%
brak możliwości zastosowania uszczelki opadającej	
brak możliwości zastosowania szyby laminowanej VSG 22.1; VSG 33.1	
brak możliwości zastosowania elektrozaczełu	

CENA (zł)
netto/brutto
 (VAT 23%)

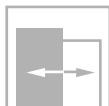
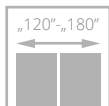
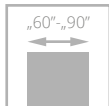

dla skrzydeł z opcją wentylacji



drzwi EGRO, wzór W00, ościeżnica regulowana SYSTEM DIN

EGRO

od **885/1088,55**
cena skrzydła **netto**/brutto (PLN, VAT 23%)

**NOWE
KOLORY**

- **solidna konstrukcja** – ramiaki z wysokiej jakości MDF
- ramiaki **pionowe i poziome** o tej samej grubości 40 mm
- ramiak z MDF pokryty powierzchnią **UNI MAT PLUS, LAMISTONE, SILKSTONE**
- płyцина z MDF o grubości 16 mm pokryta powierzchnią **UNI MAT PLUS, LAMISTONE, SILKSTONE**
- **przestrzenna** płyцина o grubości 16 mm



przestrzenna płyцина

DRZWI WEWNĘTRZNE RAMIAKOWE LAMINOWANE



drzwi EGRO, wzór W00, ościeżnica regulowana DIN



WERSJA	W00 / V01	W01 / V1SD	W02 / V02	W03 / V2SD	W04 / V03	W05 / V3SD
wysokość standard	885/1088,55	929/1142,67	929/1142,67	929/1142,67	929/1142,67	929/1142,67
wysokość 2140 mm (bezprzylgowe)	975/1199,25	1025/1260,75	1025/1260,75	1025/1260,75	1025/1260,75	1025/1260,75
wysokość 2240 mm (bezprzylgowe)	1065/1309,95	1115/1371,45	1115/1371,45	1115/1371,45	1115/1371,45	1115/1371,45

KOLORYSTYKA

LAMISTONE CPL	250 dąb terra	289 szary	531 antracyt	NOWOŚĆ 213 super biały		
	SILKSTONE	230 dąb gran	276 dąb polski	295 merbau Royal		
		UNI MAT PLUS	640 grafite	641 titano	642 biały	643 beż
645 lava			646 stone	647 indigo	648 moss	NOWOŚĆ 649 sage

OŚCIEŻNICE

SYSTEM przylgowy				
	regulowana system DIN	stała metalowa	regulowana metalowa	regulowana AQUA DIN
SYSTEM bezprzylgowy				
	regulowana DIN DUO	stała metalowa	regulowana metalowa	regulowana AQUA DIN DUO

WYPOSAŻENIE

STANDARDOWE

wzór W01, W03, W05 - szyba hartowana biały mat o grubości 4 mm
wzór W00, W02, W04 - plynina przestrzenna o grubości 16 mm
zamek jednopunktowy wpuszczany biały ocynk, rozstaw 72 mm (system przylgowy), w kolorze UNI MAT PLUS czarny 644 zamek jednopunktowy wpuszczany w kolorze czarnym, rozstaw 72 mm (system przylgowy) lub magnetyczny w kolorze nikiel satyna (system bezprzylgowy) wpuszczany na klucz (rozstaw 90 mm), na wkładkę (rozstaw 85 mm) lub do blokady łazienkowej (rozstaw 90 mm) w kolorze UNI MAT PLUS czarny 644 zamek magnetyczny w kolorze czarnym (system bezprzylgowy) wpuszczany na klucz (rozstaw 90 mm), na wkładkę (rozstaw 85 mm) lub do blokady łazienkowej (rozstaw 90 mm)

zawiasy srebrne: typ B – do ościeżnicy system DIN, typ M – do ościeżnicy metalowej lub kryty DUO nikiel satyna („60”-„90” – 3 szt.), w kolorze UNI MAT PLUS czarny 644 zawiasy kryte DUO w kolorze czarnym

brak możliwości zastosowania samozamykacza

brak możliwości zastosowania uszczelki opadającej

brak możliwości zastosowania szyby laminowanej VSG 22.1; VSG 33.1

brak możliwości zastosowania elektrozaczepu

DODATKOWE (za dopłatą)

skróć rekuperacyjny (tylko standardowa wysokość)	+10%
drzwi niższe o 50 mm (sys. przylgowy)	bez dopłaty
drzwi niższe o 55 mm (sys. bezprzylgowy)	bez dopłaty
podcięcie wentylacyjne	35/43,05
szkło hartowane przeierne o grubości 4 mm	+10%

CENA (zł)
netto/brutto
(VAT 23%)

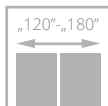
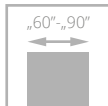

dla skrzydeł z opcją wentylacji



ESTO

680/836,40

cena skrzydła netto/brutto (PLN, VAT 23%)

NOWOŚĆ

NOWE KOLORY



- **solidna konstrukcja** z wysokiej jakości MDF
- **ramiaki pionowe** o grubości 40 mm
- **ramiaki poziome** (górny i dolny) o grubości 35 mm
- **panele** o grubości 22 mm

drzwi ESTO, wzór V3SS, ościeżnica regulowana SYSTEM DIN

DRZWI WEWNĘTRZNE RAMIAKOWE LAMINOWANE



drzwi ESTO, wzór V3SS, ościeżnica regulowana DIN



WERSJA	V03	V3S1	V3S2
	680/836,40	680/836,40	680/836,40



WERSJA	V3S3	V3S4	V3S5
	680/836,40	680/836,40	680/836,40

KOLORYSTYKA



OSZCIEŻNICE

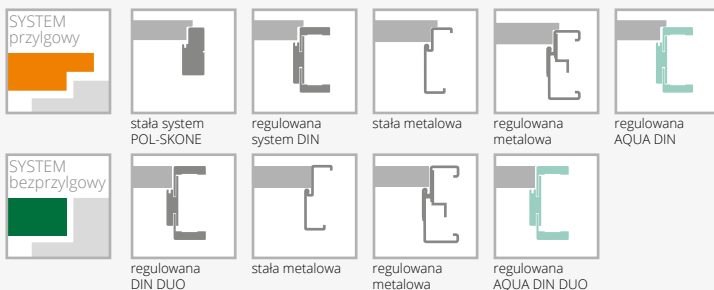

WYPOSAŻENIE

STANDARDOWE	DODATKOWE (za dopłatą)
solidna konstrukcja z wysokiej jakości MDF	skróćt rekuperacyjny (tylko standardowa wysokość) +10%
ramiaki pionowe o grubości 40 mm	drzwi niższe o 50 mm (sys. przylgowy) bez dopłaty
ramiaki poziome (górny i dolny) o grubości 35 mm	drzwi niższe o 55 mm (sys. bezprylgowy) bez dopłaty
panele o grubości 22 mm	podcięcie wentylacyjne 35/43,05
szkło biały mat o grubości 4 mm	szkło hartowane przeierne o grubości 4 mm +10%
zamek jednopunktowy wpuszczany biały ocynk, rozstaw 72 mm (system przylgowy), w kolorze czarny 244 zamek jednopunktowy wpuszczany w kolorze czarnym, rozstaw 72 mm (system przylgowy) lub magnetyczny w kolorze nikiel satyna (system bezprylgowy) wpuszczany na klucz (rozstaw 90 mm), na wkładkę (rozstaw 85 mm) lub do blokady łazienkowej (rozstaw 90 mm)	
w kolorze czarny 244 zamek magnetyczny w kolorze czarnym (system bezprylgowy) wpuszczany na klucz (rozstaw 90 mm), na wkładkę (rozstaw 85 mm) lub do blokady łazienkowej (rozstaw 90 mm)	
zawiasy srebrne: typ B – do oszkieźnicy system DIN, typ M – do oszkieźnicy metalowej lub kryty DUO nikiel satyna („60”-„90” – 3 szt.)	
czarny 244: zawiasy DUO w kolorze czarnym	
brak możliwości zastosowania elektrozaczeplu	

CENA (zł)
netto/brutto
 (VAT 23%)

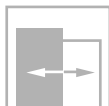
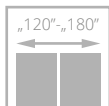
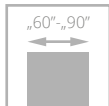

dla skrzydeł z opcją wentylacji



drzwi ARCO, wzór W03P, ościeżnica regulowana SYSTEM DIN

ARCO

od **625**/768,75
cena skrzydła **netto**/brutto (PLN, VAT 23%)



- **solidna konstrukcja** ramiaka z wysokiej jakości MDF
- Certyfikat FSC® Mix dostępny tylko pod zapytania Klienta

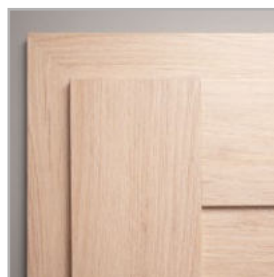

ramiak usłojenie pionowe, panele i pływina poziome



panele, szklenie



za dopłatą: **szyba laminowana VSG 22.1 w kolorze czarnym**



Znak odpowiedzialnej gospodarki leśnej

ARCO z Certyfikatem FSC® Mix dostępny tylko pod zapytania klienta



drzwi ARCO, wzór W02 (drzwi po lewej i po prawej), ościeżnica regulowana DIN



WERSJA	W02P / V02	W2S / V2S2	W02 / V2S5	W2D / V1S1D	W03P / V03	W3S / V3S2	W03 / V3S5	W5P / V4S2	W5S / V4S4	W05 / V4S3
ECO TOP	625/768,75	625/768,75	625/768,75	715/879,45	625/768,75	625/768,75	625/768,75	625/768,75	715/879,45	625/768,75
LAMISTONE SILKSTONE	725/891,75	725/891,75	725/891,75	820/1008,60	725/891,75	725/891,75	725/891,75	725/891,75	820/1008,60	725/891,75



WERSJA	W06 / V05	W6S1 / V5S1	W6S2 / V5S2	W6S3 / V5S3	W07 / V06	W07S1 / V6S1	W07S3 / V6S3	W08 / V07	W08S1 / V7S1	W08S4 / V7S4
ECO TOP	625/768,75	625/768,75	625/768,75	715/879,45	625/768,75	625/768,75	625/768,75	625/768,75	625/768,75	625/768,75
LAMISTONE SILKSTONE	725/891,75	725/891,75	725/891,75	820/1008,60	725/891,75	725/891,75	725/891,75	725/891,75	725/891,75	725/891,75

KOLORYSTYKA



OŚCIEŻNICE

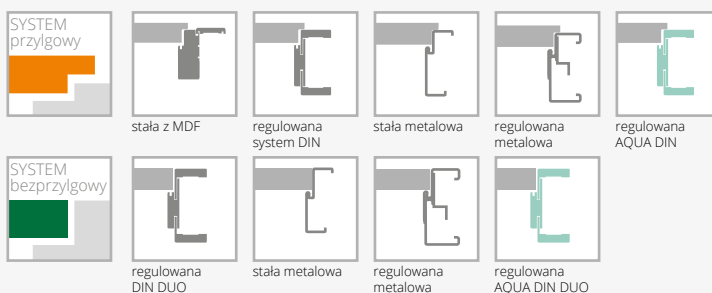

WYPOSAŻENIE

STANDARDOWE	DODATKOWE (za dopłatą)
szkło biały/brąz mat lub przezierne o grubości 4 mm	skróć rekuperacyjny (tylko standardowa wysokość) +10%
wzory W2D, W5S, W05, W6S1, W6S2, W6S3	drzwi niższe o 50 mm (sys. przylgowy) bez dopłaty
standard – szyba hartowana	drzwi niższe o 55 mm (sys. bezprzylgowy) bez dopłaty
zamek jednopunktowy, rozstaw 72 mm (sys. przylgowy) lub magnetyczny (sys. bezprzylgowy) wpuszczany, na klucz (rozstaw 90 mm), na wkładkę (rozstaw 85 mm) lub do blokady łazienkowej (rozstaw 90 mm)	podcięcie wentylacyjne (str. 245) 35/43,05
zawiasy: typ B – do ościeżnicy system DIN, typ D – do ościeżnicy MDF, typ M – do ościeżnicy metalowej lub kryty DUO nikiel satyna („60”-„90” – 3 szt.)	szkło laminowane VSG 22.1 kolor biały lub przezierne (dot. 1 szyby): wersja W02, W08 30/36,90 wersja W03 25/30,75
brak możliwości zastosowania samozamykacza	szkło hartowane przezierne o grubości 4 mm +10%
brak możliwości zastosowania uszczelki opadającej	szkło laminowane VSG 22.1 kolor czarny (dot. 1 szyby): wersja W02, W08 30/36,90 wersja W03 25/30,75
brak możliwości zastosowania elektrozaczepu	

CENA (zł)
netto/brutto
(VAT 23%)

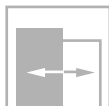
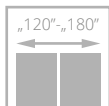
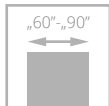

dla skrzydeł z opcją wentylacji



drzwi UNITO, wzór W03P, ościeżnica regulowana SYSTEM DIN

UNITO

698/858,54

cena skrzydła netto/brutto (PLN, VAT 23%)

NOWOŚĆ

NOWE KOLORY

- **solidna konstrukcja** ramiaka z wysokiej jakości MDF
- **bogata kolorystyka** powierzchni UNI MAT PLUS charakteryzująca się jedwabistą haptką oraz specjalną powłoką odporną na ślady po palcach
- **ramiaki pionowe** o grubości 40 mm
- **ramiaki poziome** o grubości 35 mm
- **panele** o grubości 16 mm



ramiak



panele, szklenie



za dopłatą: **szyba laminowana VSG 22.1 w kolorze czarnym**



drzwi UNITO, wzór W02, ościeżnica regulowana DIN





WERSJA	W02P / V02	W2S / V2S2	W02 / V2S5	W03P / V03	W3S / V3S2	W03 / V3S5
	698/858,54	698/858,54	698/858,54	698/858,54	698/858,54	698/858,54

KOLORYSTYKA

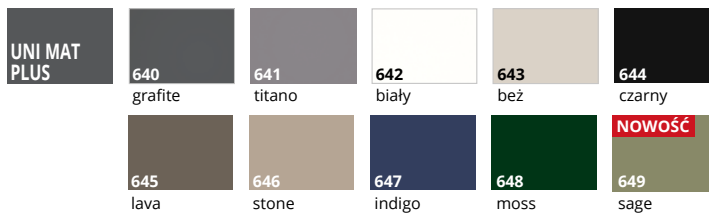

OŚCIEŻNICE

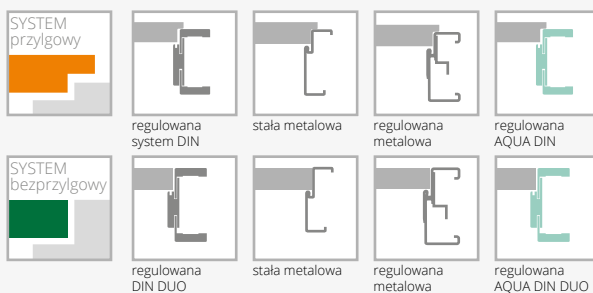

WYPOSAŻENIE STANDARDOWE

ramiaki pionowe o grubości 40 mm z MDF; ramiaki poziome o grubości 35 mm pokryte powierzchnią UNI MAT PLUS

panele o grubości 16 mm wykonane z MDF pokryte powierzchnią UNI MAT PLUS

szkło białe mat lub brąz mat grubość 4 mm wzory W2S/V2S2; W02/V2S5; W3S/V3S2; W03/V3S5

wzór W02P/V02 – płytka grubość 4 mm w kolorze skrzydła o powierzchni UNI MAT PLUS

zamek jednopunktowy wpuszczany, rozstaw 72 mm, na klucz WK, WB, WC lub zamek magnetyczny wpuszczany na klucz (rozstaw 90 mm), na wkładkę (rozstaw 85 mm) lub do blokady łazienkowej (rozstaw WC)

zawiasy typ B do ościeżnicy DIN, typ D do ościeżnicy MDF, typ M do ościeżnicy metalowej lub zawias bezprzylgowy kryty DUO 3 szt. („60”-„90”)

Kolor 642 biały: system przylgowy - zawiasy kolor srebrny; zamek w kolorze białym

system bezprzylgowy - zawiasy i zamek w kolorze białym

Kolor 644 czarny: system przylgowy - zawiasy kolor srebrny; zamek w kolorze czarnym

system bezprzylgowy - zawiasy i zamek w kolorze czarnym

brak możliwości zastosowania samozamykacza

brak możliwości zastosowania uszczelki opadającej

brak możliwości zastosowania elektrozaczepek

DODATKOWE (za dopłatą)

drzwi niższe o 50 mm (system przylgowy)	bez dopłaty
drzwi niższe o 55 mm (system bezprzylgowy)	bez dopłaty
podcięcie wentylacyjne	35/43,05
skróty rekuperacyjne (tylko standardowe wysokości)	+10%
szkło laminowane VSG 22.1 kolor czarny	
wersja W02	30/36,90
wersja W03	25/30,75

CENA (zł)
netto/brutto
(VAT 23%)

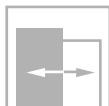
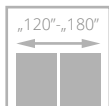
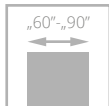

dla skrzydeł z opcją wentylacji



FIORI

760/934,80

cena skrzydła netto/brutto (PLN, VAT 23%)

**NOWE
KOLORY**

- **solidna konstrukcja** – ramiaki z **wysokiej jakości MDF**
- **ramiaki pionowe i poziome** o tej samej grubości 40 mm

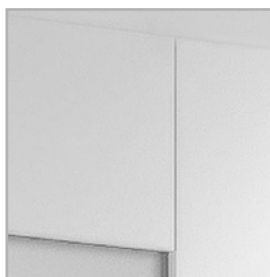

specjalna fazka na połączeniu ramiaka pionowego i poziomego



za dopłatą: **szyba laminowana VSG 22.1 w kolorze czarnym**

drzwi FIORI, wzór W02S2P, ościeżnica regulowana SYSTEM DIN



drzwi FIORI, wzór W02, ościeżnica regulowana DIN

DRZWI WEWNĘTRZNE RAMIAKOWE LAMINOWANE





WERSJA	W02 / V4S4	W02P / V04	W02S2P / V4S2
	760/934,80	760/934,80	760/934,80

KOLORYSTYKA

LAMISTONE CPL	244 czarny	250 dąb terra	289 szary	531 antracyt	NOWOŚĆ 213 super biały
	SILKSTONE	230 dąb gran	276 dąb polski	295 merbau Royal	

OŚCIEŻNICE

SYSTEM przylgowy			
	stała system POL-SKONE	regulowana system DIN	regulowana AQUA DIN
SYSTEM beprzylgowy			
	stała DUO	regulowana DIN DUO	regulowana AQUA DIN DUO

WYPOSAŻENIE

STANDARDOWE		
szkło biały/brąz mat lub przezierne o grubości 4 mm	zmiana zawiasu standardowego DUO na kolor biały lub czarny (do 1 szt.)	20/24,60
zamek jednopunktowy, rozstaw 72 mm (sys. przylgowy) lub magnetyczny (sys. beprzylgowy) wpuszczany, na klucz (rozstaw 90 mm), na wkładkę (rozstaw 85 mm) lub do blokady łazienkowej (rozstaw 90 mm)	drzwi niższe o 50 mm (sys. przylgowy)	bez dopłaty
zawiasy: typ B – do ościeżnicy system DIN, typ D – do ościeżnicy drewnianej lub kryty DUO nikiel satyna („60°„90° – 3 szt.)	drzwi niższe o 55 mm (sys. beprzylgowy)	bez dopłaty
brak możliwości zastosowania samozamykacza	podcięcie wentylacyjne (str. 245)	35/43,05
brak możliwości zastosowania uszczelki opadającej	szkło laminowane VSG 22.1 mleczne lub przezierne (dot. 1 szyby)	25/30,75
brak możliwości zastosowania elektrozaczepu	szkło hartowane przezierne o grubości 4 mm	+10%
DODATKOWE (za dopłatą)	szkło laminowane VSG 22.1 kolor czarny (dot. 1 szyby): wersja W02, W02S2P	30/36,90
skrót rekuperacyjny (tylko standardowa wysokość)	zmiana kolorystyki zamka DUO na kolor złoty połysk	20/24,60
zamek w kolorze czarnym system przylgowy		10/12,30

CENA (zł)
netto/brutto
(VAT 23%)

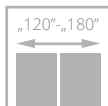
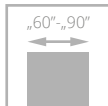

dla skrzydeł z opcją wentylacji



drzwi ARIA, wzór W01, ościeżnica regulowana SYSTEM DIN

ARIA

od **995**/1223,85
cena skrzydła **netto**/brutto (PLN, VAT 23%)

NOWOŚĆ

NOWE KOLORY

SKOMPONUJ SWOJĄ ARIĘ

wybierz **samodzielnie**
kolorystykę szprosów

- solidna **konstrukcja ramiaka z wysokiej jakości MDF**
- szpros naklejane o szerokości 30 mm pokryte powierzchnią **UNI MAT PLUS** lub **SILKSTONE**
- grubość płyciny 12 mm
- ramiaki pionowe i poziome **o tej samej grubości 40 mm**
- bogata kolorystyka powierzchni UNI MAT PLUS charakteryzująca się **jedwabistą haptką** oraz specjalną **powłoką odporną na ślady** po palcach



szpros

DRZWI WEWNĘTRZNE RAMIAKOWE LAMINOWANE



drzwi ARIA, wzór W03, ościeżnica regulowana DIN





WERSJA	W01 / V01	W01S* / V1SD	W02 / V02	W02S* / V2SD	W03 / V03	W03S* / V3SD
	995/1223,85	1085/1334,55	995/1223,85	1085/1334,55	995/1223,85	1085/1334,55

*wersja szklona



KOLORYSTYKA

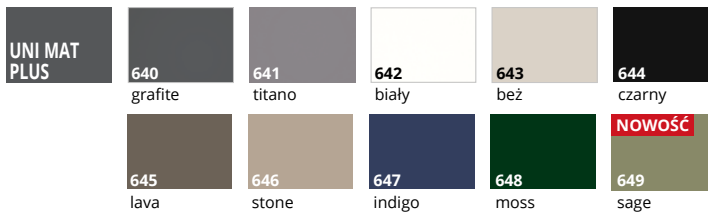

OŚCIEŻNICE

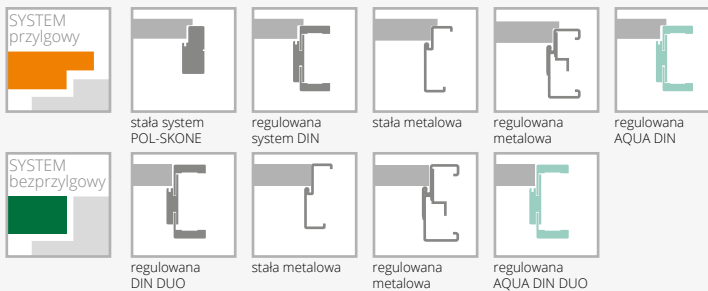

WYPOSAŻENIE

STANDARDOWE	DODATKOWE (za dopłatą)
wzór W01S, W02S, W03S - szyba hartowana biały mat o grubości 4 mm	skrót rekuperacyjny (tylko standardowa wysokość) +10%
solidna konstrukcja ramiaka z wysokiej jakości MDF	drzwi niższe o 50 mm (sys. przylgowy) bez dopłaty
plycina z MDF o grubości 12 mm pokryta powierzchnią UNI MAT PLUS	drzwi niższe o 55 mm (sys. bezprzylgowy) bez dopłaty
ramiaki pionowe i poziome o tej samej grubości 40 mm	podcięcie wentylacyjne 35/43,05
szprosły naklejane o szerokości 30 mm pokryte powierzchnią UNI MAT PLUS lub SILKSTONE	szkło hartowane przeierne o grubości 4 mm +10%
zamek jednopunktowy wpuszczany biały ocynk, rozstaw 72 mm (system przylgowy), w kolorze UNI MAT PLUS czarny 644 zamek jednopunktowy wpuszczany w kolorze czarnym, rozstaw 72 mm (system przylgowy) lub magnetyczny w kolorze nikiel satyna (system bezprzylgowy) wpuszczany na klucz (rozstaw 90 mm), na wkładkę (rozstaw 85 mm) lub do blokady łazienkowej (rozstaw 90 mm)	
w kolorze UNI MAT PLUS czarny 644 zamek magnetyczny w kolorze czarnym (system bezprzylgowy) wpuszczany na klucz (rozstaw 90 mm), na wkładkę (rozstaw 85 mm) lub do blokady łazienkowej (rozstaw 90 mm)	
zawiasy srebrne: typ B – do ościeżnicy system DIN, typ M – do ościeżnicy metalowej lub kryty DUO nikiel satyna („60”-„90” – 3 szt.), w kolorze UNI MAT PLUS czarny 644 zawiasy kryte DUO w kolorze czarnym	

CENA (zł)
netto/brutto
 (VAT 23%)

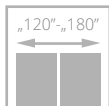
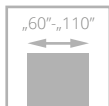

LOFTY

od **656/806,88**
cena skrzydła **netto**/brutto (PLN, VAT 23%)

**NOWE
KOLORY**

- **solidna konstrukcja - ramiak drewniany**
- stabilne wypełnienie **z płyty pełnej**
- regulowany, wzmocniony zawias typ T oraz regulowany typ DUO w kolorze czarnym

drzwi LOFTY, wzór W00, ościeżnica regulowana SYSTEM DIN kolor black

DRZWI WEWNĘTRZNE PŁYTOWE LAMINOWANE



drzwi LOFTY, wzór W00, ościeżnica regulowana DIN kolor czarny 244



CENA ZESTAWU
 =
CENA SKRZYDŁA
 +
CENA OŚCIEŻNICY DIN/DIN DUO
 (244 lub 644 czarny)
 lub
CENA OŚCIEŻNICY HARMONY
 (BLACK RAL 9005)
 lub
CENA OŚCIEŻNICY METALOWEJ

WERSJA W00 / V00

ECO TOP	656/806,88
LAMISTONE CPL	750/922,50
SILKSTONE	750/922,50
FORNIROWANE GRUPA A	1101/1354,23
FORNIROWANE GRUPA D	1481/1821,63









KOLORYSTYKA

ECO TOP	 121 dąb	 141 dąb Salinas	 160 dąb sonoma	 161 dąb halif
SILKSTONE	 230 dąb gran	 276 dąb polski		
LAMISTONE CPL	 231 dąb halif	 243 dąb delano	 250 dąb terra	
FORNIROWANE GRUPA A	 334 dąb europejski	FORNIROWANE GRUPA D	 311 jasny dąb*	<div style="background-color: red; color: white; padding: 2px; display: inline-block; font-size: 8px;">NOWOŚĆ</div>  313 dąb classic  460 makassar

* kolory dostępne po konsultacji z Działem Handlowym

OŚCIEŻNICE



SYSTEM przylgowy				
SYSTEM bezprylgowy				

WYPOSAŻENIE

STANDARDOWE	
zamek jednopunktowy w kolorze czarnym, rozstaw 72 mm (sys. przylgowy) lub magnetyczny (sys. bezprylgowy) wpuszczany, na klucz (rozstaw 90 mm), na wkładkę (rozstaw 85 mm) lub do blokady łazienkowej (rozstaw 90 mm)	
zawiasy: typ T – do ościeżnicy metalowej lub kryty DUO w kolorze czarnym („60”-„80” – 2 szt., „90” – 3 szt.)	
w przypadku skrzydła z samozamykaczem oraz ościeżnicą DIN lub metalową należy zastosować zawiasy typ T w ilości „60”-„80” – 3 szt., „90”-„110” – 4 szt. (wymiana standardowych zawiasów na zawias typ T za dopłatą)	
DODATKOWE (za dopłatą)	
rozmiar „100”	+20%
rozmiar „110”	+40%
system REVES (odwrotnej przylgi)	220/270,60
skrót rekuperacyjny	bez dopłaty
trzeci zawias w skrzydle lub zawias czopowy regulowany (cena za 1 szt.):	
typ T kolor czarny dla szer. „60”-„80”	95/116,85
kryty DUO kolor czarny dla szer. „60”-„80”	130/159,90

ramiak (umożliwiający samodzielne skrócenie do 50 mm)	30/36,90
ramiak (umożliwiający samodzielne skrócenie do 90 mm)	40/49,20
wzmocnienie pod samozamykacz	25/30,75
zabezpieczenie dolnego ramiaka przed nadmiernym działaniem wilgoci (nie dot. skrzydeł z podcięciem wentylacyjnym)	20/24,60
drzwi niższe o 50 mm lub 100 mm (sys. przylgowy)	bez dopłaty
drzwi niższe o 55 mm lub 100 mm (sys. bezprylgowy)	bez dopłaty
drzwi wyższe o 50 mm lub 100 mm (wymagany trzeci zawias za dopłatą)	+10%
drzwi wyższe o 150 mm lub 200 mm (wymagany trzeci zawias za dopłatą)	+20%
podcięcie wentylacyjne (str. 245)	35/43,05
obrzeże skrzydła w kolorze czarnym	bez dopłaty
obrzeże ABS w kolorze czarnym lub dąb polski (nie dot. system REVES)	bez dopłaty

CENA (zł)
netto/brutto
 (VAT 23%)

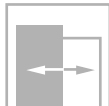
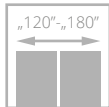
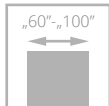

drzwi ZENN, wzór W00, ościeżnica regulowana DIN

ZENN

od **749/921,27**
cena skrzydła **netto**/brutto (PLN, VAT 23%)

NOWOŚĆ

**NOWE
KOLORY**

- nowa unikalna powierzchnia CPL 0,15 ze strukturą tkaniny lnianej przeplatanej metalicznym blaskiem
- solidna konstrukcja - ramiak drewniany
- stabilne wypełnienie z płyty otworowanej
- bezpieczna, hartowana szyba przezierna lub w kolorze czarnym mat lub białym mat

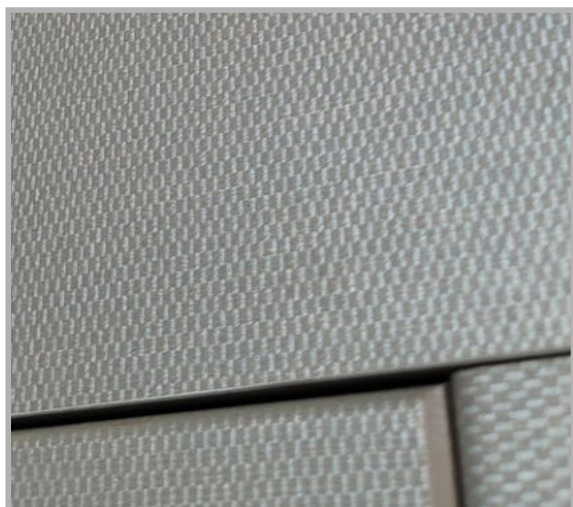

struktura powierzchni

DRZWI WEWNĘTRZNE PŁYTOWE LAMINOWANE



drzwi ZENN, wzór A01, ościeżnica regulowana DIN

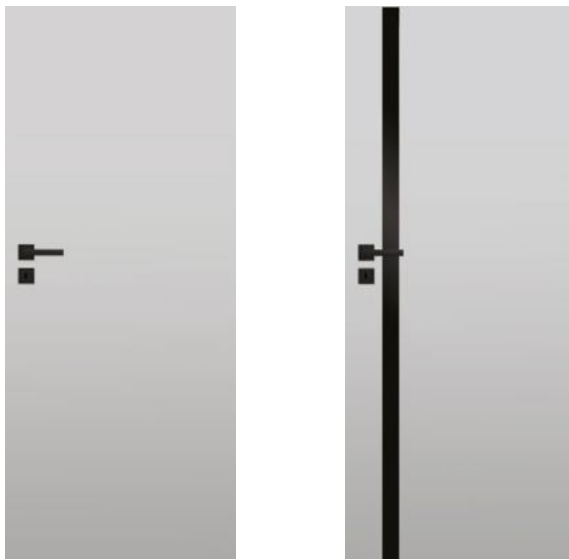

WERSJA	W00 / V01	A01 / V1SA
	749/921,27	1227/1509,21



kolor filo – obrzeże stone



kolor fibra – obrzeże lava



kolor lino – obrzeże titano



nowa **unikalna powierzchnia** CPL 0,15 ze strukturą **tkaniny Inianej** przeplatanej **metalicznym blaskiem**

KOLORYSTYKA

LAMISTONE CPL	NOWOŚĆ 210 filo	NOWOŚĆ 211 fibra	NOWOŚĆ 212 lino
----------------------	------------------------------	-------------------------------	------------------------------

OŚCIEŻNICE



SYSTEM przylgowy					
	regulowana system DIN	stała metalowa	regulowana metalowa	regulowana AQUA DIN	
SYSTEM bezprzylgowy					
	regulowana DIN DUO	regulowana VERTIGO	stała metalowa	regulowana metalowa	regulowana AQUA DIN DUO

WYPOSAŻENIE

STANDARDOWE	DODATKOWE (za dopłatą)
wzór A01: szyba laminowana VSG 44.2 w kolorze czarny mat o grubości 8,4 mm	rozmiar „100” +20%
SYSTEM PRZYLGOWY	wypełnienie z płyty wiórowej pełnej (W00) (zalecany trzeci zawias w skrzydle za dopłatą) 205/252,15
zamek jednopunktowy, wpuszczany rozstaw 72 mm, na klucz (WK), na wkładkę (WB), lub do blokady łazienkowej (WC) kolor czarny	trzeci zawias w skrzydle lub zawias czopowy regulowany (cena za 1 szt.):
zawias typ T kolor czarny („60”-„80” – 2 szt., „90” – 3 szt.)	typ T dla szer. „60”-„80” 65/79,95
SYSTEM BEZPRZYLGOWY	kryty DUO dla szer. „60”-„80” 110/135,30
zamek magnetyczny, wpuszczany, na klucz (WK) - rozstaw 90 mm, do blokady łazienkowej (WC) - rozstaw 90 mm; na wkładkę (WB) - rozstaw 85 mm – kolor czarny	zabezpieczenie dolnego ramiaka przed nadmiernym działaniem wilgoci za pomocą obrzeża ABS (nie dot. skrzydeł z podcięciem wentylacyjnym oraz wersji A01) bez dopłaty
zawiasy bezprzylgowe kryte (system bezprzylgowy DUO) - czarny („60”-„80” – 2 szt., „90” – 3 szt.)	podcięcie wentylacyjne (nie dot. A01) (str. 245) 35/43,05
	podcięcie wentylacyjne (wersja A01) 100/123,00
	obrzeże o powierzchni UNI MAT PLUS: kolor filo – obrzeże stone, kolor fibra – obrzeże lava, kolor lino – obrzeże titano bez dopłaty
	system przesuwny do zabudowy, naścienny, Premium (nie dot. A01) str. 238-243

CENA (zł)
netto/brutto
(VAT 23%)

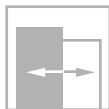
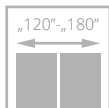
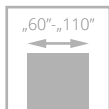

DECO

od **614/755,22**
cena skrzydła **netto**/brutto (PLN, VAT 23%)



- **solidna konstrukcja - ramiak drewniany**
- **powierzchnia pokryta laminatem CPL o grubości 0,2 mm, 0,5 mm lub 0,7 mm odporna na wycieranie i chemię**
- drzwi dostępne również w **III klasie mechanicznej**
- regulowany zawias typ K, typ C lub regulowany Duo



ramka



szklenie

drzwi DECO, wzór 00, ościeżnica regulowana SYSTEM DIN

DRZWI WEWNĘTRZNE PŁYTOWE LAMINOWANE



drzwi DECO, wzór 05, ościeżnica regulowana SYSTEM DIN



W celu uzyskania III klasy mechanicznej konieczne jest zamówienie skrzydła z ościeżnicą metalową, drewnianą lub regulowaną DIN III klasa mechaniczna. Ościeżnica DIN III klasa wytrzymałości ze wzmocnieniem pod blachę zaczepową w postaci listwy sosnowej; blacha zaczepowa kątowna - dopłata **+10%** do ceny ościeżnicy regulowanej DIN.

WERSJA	00 / V00	02 / V2S	03SD / V3SD	04 / V4SD	05 / V5SD
LAMINOWANE CPL 0,2 mm	614/755,22	744/915,12	851/1046,73	744/915,12	744/915,12
LAMINOWANE CPL 0,2 mm III klasa mechaniczna	786/966,78	1026/1261,98	1071/1317,33	1026/1261,98	1026/1261,98

KOLORYSTYKA

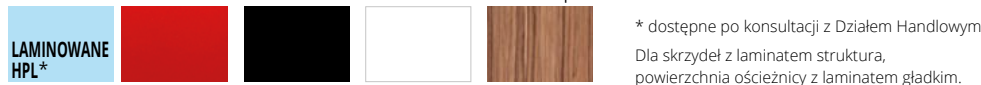
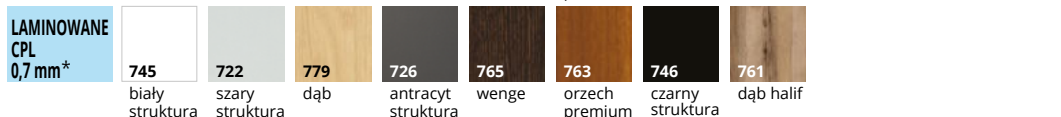
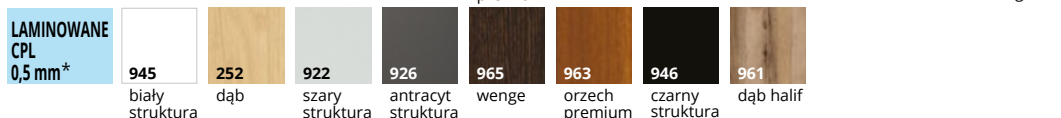
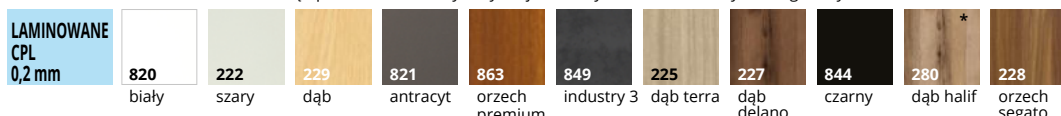

OŚCIEŻNICE

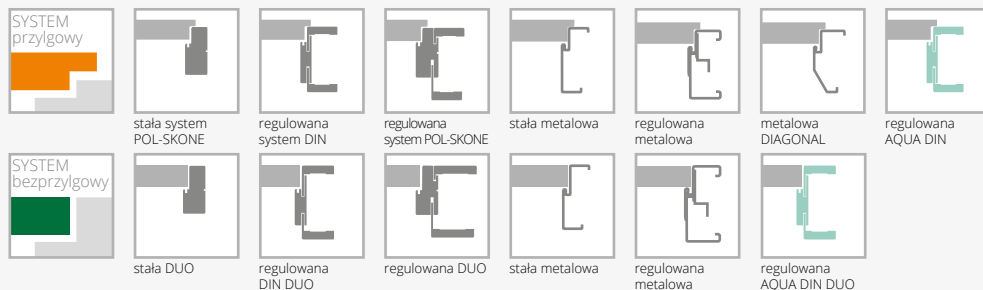

WYPOSAŻENIE

STANDARDOWE

szkło biały mat lub przezierne o grubości 4 mm
szkło hartowane biały mat (wersja 03SD, skrzydła III klasa mechaniczna)
zamek jednopunktowy, rozstaw 72 mm (sys. przylgowy)
lub magnetyczny (sys. bezprzylgowy) wpuszczany, na klucz (rozstaw 90 mm), na wkładkę (rozstaw 85 mm) lub do blokady łazienkowej (rozstaw 90 mm); zamek z blachą czółową ze stali nierdzewnej (skrzydła III klasa mechaniczna)
zawiasy: typ K srebrny – do ościeżnicy system DIN, typ C srebrny – do ościeżnicy drewnianej, typ M – do ościeżnicy metalowej lub kryty DUO nikiel satyna („60”-„80” – 2 szt., „90” – 3 szt.)
zawiasy: typ K (skrzydła III klasa mechaniczna) – 3 szt.
w przypadku skrzydła z samozamykaczem oraz ościeżnicą DIN lub metalową należy zastosować zawiasy typ T w ilości „60”-„80” – 3 szt., „90”-„110” – 4 szt. (wymiana standardowych zawiasów na zawias typ T za dopłatą)

DODATKOWE (za dopłatą)

rozmiar „100” (wystrój szklenia jak w „90”)	40/49,20
rozmiar „110” (wystrój szklenia jak w „90”)	80/98,40
system REVES (odwrotnej przylgi) (wersja 00)	220/270,60
skrót rekuperacyjny	bez dopłaty
dopłata za laminat CPL 0,5 mm („60” - „90”)*	160/196,80
dopłata za laminat CPL 0,7 mm („60” - „90”)*	170/209,10
dopłata za laminat CPL 0,5 mm („90+” - „110”)*	180/221,40
dopłata za laminat CPL 0,7 mm („90+” - „110”)*	190/233,70
kolorystyka SILKSTONE CPL 0,5 mm (ramka w przypadku skrzydeł szklonych oraz ościeżnica wykonywane są w powierzchni SILKSTONE)	350/430,50
wypełnienie z płyty wiórowej otworowanej	150/184,50

wypełnienie z płyty wiórowej pełnej (zalecany trzeci zawias)	205/252,15
trzeci zawias w skrzydle lub zawias czopowy regulowany (cena za 1 szt):	
typ C dla szer. „60”-„80”	40/49,20
typ K dla szer. „60”-„80”	40/49,20
typ M dla szer. „60”-„80”	17/20,91
typ T	30/36,90
kryty DUO dla szer. „60”-„70”	110/135,30
ramiak (umożliwiający samodzielne skrócenie do 50 mm)	30/36,90
ramiak (umożliwiający samodzielne skrócenie do 90 mm)	40/49,20
wzmocnienie pod samozamykacz	25/30,75
zabezpieczenie dolnego ramiaka przed nadmiernym działaniem wilgoci (nie dot. skrzydeł z podcięciem wentylacyjnym)	20/24,60
drzwi niższe o 50 mm lub 100 mm (sys. przylgowy)	bez dopłaty
drzwi niższe o 55 mm lub 100 mm (sys. bezprzylgowy)	bez dopłaty
nietypowo wysokość	+10%
drzwi wyższe o 50 mm lub 100 mm (wymagany trzeci zawias za dopłatą)	+10%
drzwi wyższe o 150 mm lub 200 mm (wymagany trzeci zawias za dopłatą)	+20%
podcięcie wentylacyjne (str. 245)	35/43,05
szkło hartowane: wersja 02, 04, 05	40/49,20
szkło hartowane przezierne o grubości 4 mm	+10%
możliwość wykonania obrzeża w innym kolorze - black, szary, grafit	120/147,60
obrzeża ABS w kolorze czarnym, białym, tytano, dąb polski lub antracyt (nie dot. system REVES)	bez dopłaty

CENA (zł)
netto/brutto
(VAT 23%)

* dopłata do standardowej wysokości drzwi

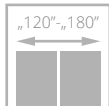
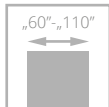

II klasa



HAPTIC

od **549/675,27**
cena skrzydła **netto**/brutto (PLN, VAT 23%)

**NOWY
KOLOR**

- **solidna konstrukcja - ramiak drewniany**
- **bogata kolorystyka powierzchni UNI MAT PLUS** charakteryzująca się jedwabistą haptką oraz specjalną powłoką odporną na ślady po palcach
- regulowany zawias typ K, typ C lub regulowany Duo

drzwi HAPTIC, wzór 00, ościeżnica regulowana DIN

DRZWI WEWNĘTRZNE PŁYTOWE LAMINOWANE



drzwi HAPTIC, wzór 00, ościeżnica regulowana DIN



WERSJA	00 / V00	02 / V2S	04 / V4SD	05 / V5SD	03SD / V3SD
	549/675,27	688/846,24	758/932,34	758/932,34	887/1091,01



OBRZEŻA ABS

bez dopłaty

KOLORYSTYKA

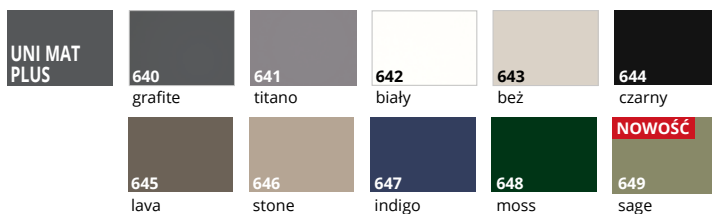

OŚCIEŻNICE

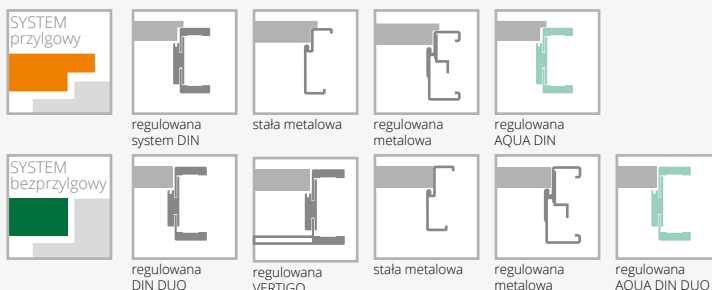

WYPOSAŻENIE

STANDARDOWE		
szkło biały/brąz mat lub przezierne o grubości 4 mm		
wzór 03SD standard - szyba hartowana biały/brąz mat 4 mm		
zamek jednopunktowy, rozstaw 72 mm (sys. przylgowy) lub magnetyczny (sys. bezprzylgowy) wpuszczany, na klucz (rozstaw 90 mm), na wkładkę (rozstaw 85 mm) lub do blokady łazienkowej (rozstaw 90 mm)		
zawiasy: typ K srebrny – do ościeżnicy system DIN, typ M – do ościeżnicy metalowej lub kryty DUO nikiel satyna („60”-„80” – 2 szt., „90” – 3 szt.)		
w przypadku skrzydła z samozamykaczem oraz ościeżnicą DIN lub metalową należy zastosować zawiasy typ T w ilości „60”-„80” – 3 szt., „90”-„110” – 4 szt. (wymiana standardowych zawiasów na zawias typ T za dopłatą)		
DODATKOWE (za dopłatą)		
rozmiar „100” (wystrój szklenia jak w „90”)	40/49,20	
rozmiar „110” (wystrój szklenia jak w „90”)	80/98,40	
system REVES (odwrotnej przylgi) (wersja 00)	220/270,60	
skrót rekuperacyjny	bez dopłaty	
wypełnienie z płyty wiórowej otworowanej	150/184,50	
wypełnienie z płyty wiórowej pełnej (zalecany trzeci zawias)	205/252,15	
trzeci zawias w skrzydle lub zawias czopowy regulowany (cena za 1 szt.):		
typ K dla szer. „60”-„80”	40/49,20	
typ M dla szer. „60”-„80”	17/20,91	
kryty DUO dla szer. „60”-„80”	110/135,30	
zmiana kolorystyki zamka DUO na kolor czarny lub złoty połysk	20/24,60	
ramiak (umożliwiający samodzielne skrócenie do 50 mm)	30/36,90	
ramiak (umożliwiający samodzielne skrócenie do 90 mm)	40/49,20	
wzmocnienie pod samozamykacz	25/30,75	
zabezpieczenie dolnego ramiaka przed nadmiernym działaniem wilgoci (nie dot. skrzydeł z podcięciem wentylacyjnym)	20/24,60	
drzwi niższe o 50 mm lub 100 mm (sys. przylgowy)	bez dopłaty	
drzwi niższe o 55 mm lub 100 mm (sys. bezprzylgowy)	bez dopłaty	
drzwi wyższe o 50 mm lub 100 mm (wymagany trzeci zawias za dopłatą)	+10%	
drzwi wyższe o 150 mm lub 200 mm (wymagany trzeci zawias za dopłatą)	+20%	
podcięcie wentylacyjne (str. 245)	35/43,05	
szkło hartowane (wersja 02, 04, 05)	45/55,35	
szkło hartowane przezierne o grubości 4 mm	+10%	
obrzeże ABS w kolorze czarnym, białym, titano, dąb polski lub antracyt (nie dot. system REVES)	bez dopłaty	

CENA (zł)
netto/brutto
(VAT 23%)

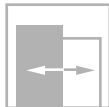
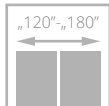
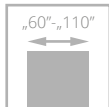

IMPULS

od **549/675,27**
cena skrzydła **netto**/brutto (PLN, VAT 23%)



- **solidna konstrukcja - ramiak drewniany**
- **bogata kolorystyka** z powierzchni LAMISTONE CPL oraz SILKSTONE
- regulowany zawias typ K, typ C lub regulowany Duo



profil ramki



ościeżnica

drzwi IMPULS, wzór W06, ościeżnica regulowana SYSTEM DIN

DRZWI WEWNĘTRZNE PŁYTOWE LAMINOWANE



drzwi IMPULS, wzór W13 (drzwi po lewej), wzór W01 (drzwi po prawej), ościeżnica regulowana SYSTEM DIN

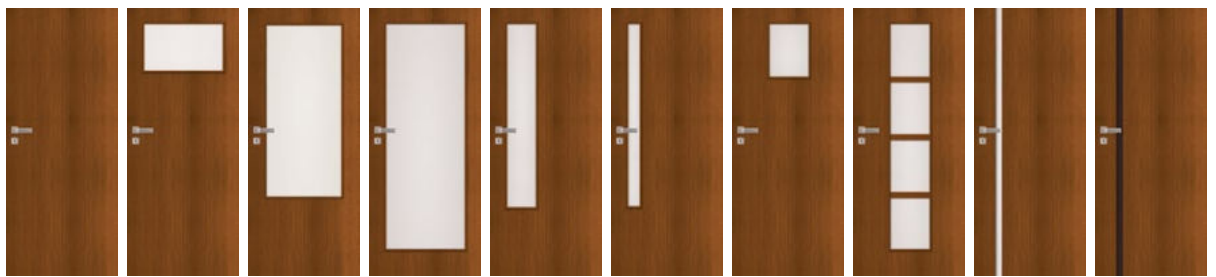

WERSJA	W01 / V00	W02 / V2S	W03 / V3SD	W05 / V1SD	W06 / V4SD	W07 / V5SD	W12D1 / V6S1	W12 / V6S4	W13 / V1SA	W14 / V1SA
SILKSTONE LAMISTONE CPL	549/675,27	632/777,36	812/998,76	812/998,76	758/932,34	758/932,34	632/777,36	812/998,76	1095/1346,85	1383/1701,09
SILKSTONE CPL 0,5	899/1105,77	982/1207,86	1162/1429,26	1162/1429,26	1108/1362,84	1108/1362,84	982/1207,86	1162/1429,26	1445/1777,35	1733/2131,59

KOLORYSTYKA

LAMISTONE CPL	231 dąb halif	240 wiąz bielony V	241 wiąz piaskowy V	242 wiąz szary V	243 dąb delano	244 czarny	250 dąb terra	258 biały
	260 biały dąb	263 orzech premium	265 wenge	289 szary	531 antracyt	232 orzech segato		
SILKSTONE	230 dąb gran	276 dąb polski	293 antracyt Royal	294 jesion Royal	295 merbau Royal	297 nugat Royal		
	SILKSTONE CPL 0,5 mm	976 dąb polski	993 antracyt Royal	994 jesion Royal	995 merbau Royal	997 nugat Royal		

OŚCIEŻNICE

SYSTEM odwrótny przylgi	SYSTEM przylgowy	stała system POL-SKONE	regulowana system DIN	regulowana system POL-SKONE	stała metalowa	regulowana metalowa	regulowana AQUA DIN
	SYSTEM bezprzylgowy	stała DUO	regulowana DIN DUO	regulowana DUO	regulowana VERTIGO	stała metalowa	regulowana metalowa

WYPOSAŻENIE

STANDARDOWE		
szkło biały/brąz mat lub przezierne o grubości 4 mm		ramiak (umożliwiający samodzielne skrócenie do 50 mm) (nie dot. wersji W13, W14) 30/36,90
szkło hartowane biały/brąz mat wzór W03, W05, wersja W13: szkło hartowane biały/brąz mat o grubości 6 mm		ramiak (umożliwiający samodzielne skrócenie do 90 mm) (nie dot. wersji W13, W14) 40/49,20
wersja W14: szkło laminowane VSG 44.2 o grubości 8,5 mm w kolorze czarnym		wzmocnienie pod samozamykacz (nie dot. wersji W13, W14) 25/30,75
zamek jednopunktowy, rozstaw 72 mm (sys. przylgowy) lub magnetyczny (sys. bezprzylgowy) wpuszczany, na klucz (rozstaw 90 mm), na wkładkę (rozstaw 85 mm) lub do blokady łazienkowej (rozstaw 90 mm)		zabezpieczenie dolnego ramiaka przed nadmiernym działaniem wilgoci (nie dot. skrzydeł z podcięciem wentylacyjnym) (nie dot. wersji W13, W14) 20/24,60
zawiasy: typ K srebrny – do ościeżnicy system DIN, typ C srebrny – do ościeżnicy drewnianej, typ M – do ościeżnicy metalowej lub kryty DUO nikiel satyna („60”-„80” – 2 szt., „90” – 3 szt.)		drzwi niższe o 50 mm lub 100 mm (sys. przylgowy) (nie dot. wersji W13, W14) bez dopłaty
w przypadku skrzydła z samozamykaczem oraz ościeżnicą DIN lub metalową należy zastosować zawiasy typ T w ilości „60”-„80” – 3 szt., „90”-„110” – 4 szt. (wymiana standardowych zawiasów na zawias typ T za dopłatą)		drzwi niższe o 55 mm lub 100 mm (sys. bezprzylgowy) (nie dot. wersji W13, W14) bez dopłaty
		drzwi wyższe o 50 mm lub 100 mm (wymagany trzeci zawias za dopłatą) (nie dot. wersji W13, W14) +10%
		drzwi wyższe o 150 mm lub 200 mm (wymagany trzeci zawias za dopłatą) (nie dot. wersji W13, W14) +20%
DODATKOWE (za dopłatą)		wersja W13, W14 drzwi niższe 1970 mm (sys. przylgowy), 1985 mm (sys. bezprzylgowy) bez dopłaty
rozmiar „100” (wystrój szklenia jak w „90”) +20%		wersja W13, W14 drzwi wyższe o 100 mm (wymagany trzeci zawias za dopłatą) +10%
rozmiar „110” (wystrój szklenia jak w „90”) +40%		wersja W13, W14 drzwi wyższe o 200 mm (wymagany trzeci zawias za dopłatą) +20%
system REVES (odwrótny przylgi) (wersje W01, W13, W14) 220/270,60		podcięcie wentylacyjne (str. 245) 35/43,05
skrót rekuperacyjny (nie dot. wersji W13, W14) bez dopłaty		system przesuwany (nie dot. wersji W13, W14) str. 238-243
wypełnienie z płyty wiórowej otworowanej 150/184,50		szkło hartowane:
wypełnienie z płyty wiórowej pełnej (zalecany trzeci zawias) 205/252,15		wersje W02, W12D1 45/55,35
trzeci zawias w skrzydle lub zawias czopowy regulowany (cena za 1 szt.):		wersje W06, W07, W12 65/79,95
typ C dla szer. „60”-„80” 40/49,20		szkło hartowane przezierne o grubości 4 mm +10%
typ K dla szer. „60”-„80” 40/49,20		obrzeże ABS w kolorze czarnym, białym, tytano, dąb polski lub antracyt (nie dot. system REVES) bez dopłaty
typ M dla szer. „60”-„80” 17/20,91		
kryty DUO dla szer. „60”-„80” 110/135,30		
zmiana kolorystyki zamka DUO na kolor czarny lub złoty połysk 20/24,60		

CENA (zł)
netto/brutto
(VAT 23%)

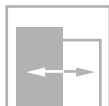
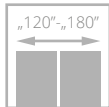
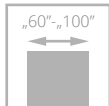

MAESTO

od **885**/1088,55
cena skrzydła **netto**/brutto (PLN, VAT 23%)



- **solidna konstrukcja - ramiak drewniany**
- **bogata kolorystyka powierzchni UNI MAT PLUS** charakteryzująca się jedwabistą haptką oraz specjalną powłoką odporną na ślady po palcach
- ozdobne **dekory aluminiowe w kolorze miedź mat lub czarny mat** o szerokości 25 mm
- ramka wystrojowa o szerokości 30 mm w kolorze skrzydła
- stabilne wypełnienie z płyty otworowanej



profil ramki wystrojowej



dedykowana klamka w kolorze miedź

drzwi MAESTO, wzór W01, ościeżnica regulowana DIN

DRZWI WEWNĘTRZNE PŁYTOWE LAMINOWANE



drzwi MAESTO, wzór W02, ościeżnica regulowana DIN



WERSJA	W01 / VD1	W02 / VD2	W03 / VD3
	885/1088,55	985/1211,55	1285/1580,55

KOLORYSTYKA

UNI MAT PLUS	640 grafite	641 titano	642 biały	643 beż	644 czarny
	645 lava	646 stone	647 indigo	648 moss	649 sage NOWOŚĆ

OŚCIEŻNICE



SYSTEM przylgowy	regulowana system DIN	stała metalowa	regulowana metalowa	regulowana AQUA DIN
SYSTEM bezprzylgowy	regulowana DIN DUO	regulowana VERTIGO	stała metalowa	regulowana metalowa
				regulowana AQUA DIN DUO

WYPOSAŻENIE

STANDARDOWE – SYSTEM PRZYLGOWY

dekory aluminiowe kolor czarny/miedź: zamek jednopunktowy, wpuszczany rozstaw 72 mm, na klucz (WK), na wkładkę (WB) lub do blokady łazienkowej (WC) kolor czarny
kolor biały 642: zamek w kolorze białym

dekory aluminiowe kolor czarny/miedź: zawias typ T kolor czarny („60”-„80” – 2 szt., „90” – 3 szt.)
kolor biały 642: zawiasy w kolorze białym

STANDARDOWE – SYSTEM BEZPRZYLGOWY

dekory aluminiowe kolor czarny/miedź: zamek magnetyczny, wpuszczany, na klucz (rozstaw 90 mm), do blokady łazienkowej (rozstaw 90 mm), na wkładkę (rozstaw 85 mm) kolor czarny
kolor biały 642: zamek w kolorze białym

dekory aluminiowe kolor czarny/miedź: zawiasy kryty DUO kolor czarny („60”-„80” – 2 szt., „90” – 3 szt.)
kolor biały 642: zawiasy w kolorze białym

STANDARDOWE

istnieje możliwość zamiany koloru zamka na kolor srebrny, biały – bez dopłaty

system REVES (odwrotnej przylgi): ze względu na ramkę wystrojową na skrzydle system REVES od zakresu regulacji ZW3 maksymalny kąt otwarcia skrzydła 80°

system HARMONY: ze względu na ramkę wystrojową na skrzydle system HARMONY ODW od grubości muru 115 mm maksymalny kąt otwarcia skrzydła 80°

DODATKOWE (za dopłatą)

rozmiar „100”	+20%
system REVES (odwrotnej przylgi)	220/270,60
trzeci zawias w skrzydle lub zawias czopowy regulowany (cena za 1 szt.):	
typ T dla szer. „60”-„80”	30/36,90
kryty DUO dla szer. „60”-„80”	110/135,30
podcięcie wentylacyjne	35/43,05
zabezpieczenie dolnego ramiaka przed nadmiernym działaniem wilgoci (nie dot. skrzydeł z podcięciem wentylacyjnym)	20/24,60
system przesuwny	str. 238-243

CENA (zł)
netto/brutto
(VAT 23%)

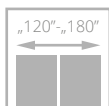
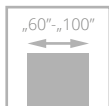

drzwi CREATO, wzór A02, ościeżnica regulowana SYSTEM DIN

CREATO

od **1127/1386,21**
cena skrzydła **netto**/brutto (PLN, VAT 23%)

**NOWY
KOLOR**

- **solidna konstrukcja - ramiak drewniany**
- **stabilne wypełnienie z płyty otworowanej**
- **bogata kolorystyka powierzchni UNI MAT PLUS** charakteryzująca się jedwabistą haptką oraz specjalną powłoką odporną na ślady po palcach
- **bezpieczna laminowana** szyba VSG 44.2 w kolorze czarnym lub białym
- **wzmocniony zawias typ T lub regulowany Duo**



zawias kryty biały - opcja

DRZWI WEWNĘTRZNE PŁYTOWE LAMINOWANE



drzwi CREATO, wzór A01, ościeżnica regulowana SYSTEM DIN





SZYBA PRZEZIERNĄ, LAMINOWANA BIAŁY MAT LUB CZARNA SZYBA LINEA CZARNA

WERSJA	A01 / V1SA	A02 / V2SA	A03 / V3SA	A01 / V1SA
	1127/1386,21	1220/1500,60	1266/1557,18	1327/1632,21

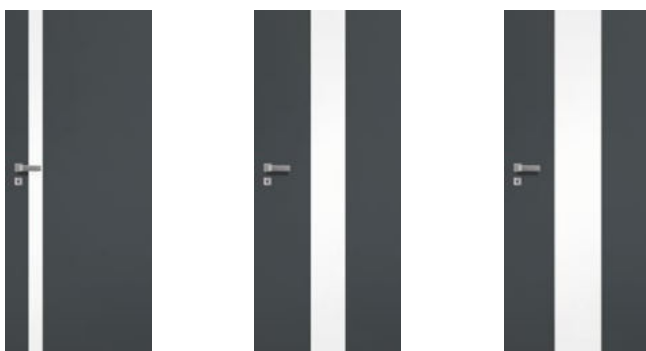

SZYBA HARTOWANA BIAŁY MAT LUB GRAFIT O GRUBOŚCI 6 MM

WERSJA	A01 / V1SA	A02 / V2SA	A03 / V3SA
	1127/1386,21	1220/1500,60	1266/1557,18

KOLORYSTYKA

UNI MAT PLUS	640	641	642	643	644
	grafite	titano	biały	beż	czarny
	645	646	647	648	649
	lava	stone	indigo	moss	sage NOWOŚĆ



szyba LINEA czarna VSG 44.2 z obustronnym ornamentem (wer. AS)



szyba przezierna, biały mat, czarna lub grafit (wer. A01, A02, A03)

OŚCIEŻNICE



SYSTEM przylgowy	stała system POL-SKONE	regulowana system DIN	stała metalowa	regulowana metalowa	regulowana AQUA DIN	
SYSTEM bezprzylgowy	regulowana DIN DUO	stała DUO	regulowana VERTIGO	stała metalowa	regulowana metalowa	regulowana AQUA DIN DUO

WYPOSAŻENIE

STANDARDOWE	
szkło laminowane 44.2 w kolorze czarnym, przeziernym lub białym mat o grubości 8,5 mm (wzory A01- 58 mm, A02 - 208 mm, A03 - 280 mm)*	
wersje z szybą laminowaną czarną: zamek w kolorze czarnym, zawiasy typ T lub DUO w kolorze czarnym	
wersje z szybą laminowaną przezierną lub biały mat: zamek i zawiasy w kolorze srebrnym	
zamek jednopunktowy, rozstaw 72 mm (sys. przylgowy) lub magnetyczny (sys. bezprzylgowy) wpuszczany, na klucz (rozstaw 90 mm), na wkładkę (rozstaw 85 mm) lub do blokady łazienkowej (rozstaw 90 mm)	
zawiasy: typ T czarny - do ościeżnicy system DIN oraz metalowej, typ C, D srebrny - do ościeżnicy drewnianej („60“-„80” - 2 szt., „90” - 3 szt.) lub kryty DUO czarny do systemu bezprzylgowego („60“-„70” - 2 szt., „80“-„90” - 3 szt.)	
brak możliwości zastosowania samozamykacza	
brak możliwości zastosowania zabezpieczenia dolnego ramiaka przed nadmiernym działaniem wilgoci	
DODATKOWE (za dopłatą)	
rozmiar „100”	+20%
system REVES (odwrotnej przyłgi)	220/270,60
wypełnienie z płyty wiórowej pełnej (zalecany trzeci zawias)	100/123,00

trzeci zawias w skrzydle:	
typ D dla szer. „60“-„80”	17/20,91
typ C dla szer. „60“-„80”	40/49,20
typ T dla szer. „60“-„80”	30/36,90
kryty DUO dla szer. „60“-„70”	110/135,30
zamiana zawiasu standardowego typ T na kolor czarny	65/79,95
zamiana zawiasu standardowego DUO na kolor czarny	20/24,60
wersje A01, A02, A03 drzwi niższe o 50 mm (sys. przylgowy)	bez dopłaty
wersje A01, A02, A03 drzwi niższe o 55 mm (sys. bezprzylgowy)	bez dopłaty
wersje A01, A02, A03 drzwi wyższe o 100 mm (wymagany trzeci zawias za dopłatą)	+10%
wersje A01, A02, A03 drzwi wyższe o 200 mm (wymagany trzeci zawias za dopłatą)	+20%
obrzeże skrzydła w kolorze czarnym (nie dot. system REVES)	bez dopłaty
system przesuwny (nie dot. wersji A01)	str. 238-243
podcięcie wentylacyjne A01 w szerokościach „60“-„100” (str. 245)	100/123,00
podcięcie wentylacyjne A02, A03 w szerokościach „70“-„100” (str. 245)	100/123,00

CENA (zł)
netto/brutto
(VAT 23%)

*tolerancja wymiaru +/- 2 mm

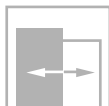
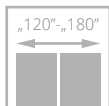
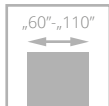

drzwi ETIUDA, wzór B1, ościeżnica regulowana SYSTEM DIN

ETIUDA

od **549/675,27**
cena skrzydła **netto**/brutto (PLN, VAT 23%)

- **solidna konstrukcja - ramiak drewniany**
- **kolorystyka** z powierzchni LAMISTONE CPL oraz SILKSTONE
- **hartowana szyba** w kolorze biały mat lub grafit grubość 6 mm
- ozdobne listwy przyszybowe w kolorze srebrnym lub czarnym
- regulowany zawias typ K, typ C oraz regulowany typ DUO

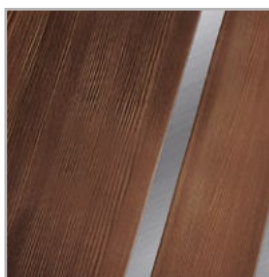

alumiunowe listwy dekoracyjne

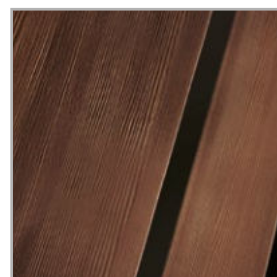

opcja: alumiunowe listwy dekoracyjne w kolorze czarnym

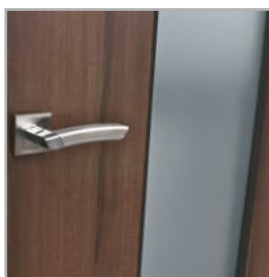

opcja: alumiunowe listwy przyszybowe w kolorze czarnym



górną krawędź skrzydła bez przyłgi

DRZWI WEWNĘTRZNE PŁYTOWE LAMINOWANE



drzwi ETIUDA, wzór B1 (drzwi po lewej), wzór A01 (drzwi po prawej), ościeżnica stała SYSTEM POL-SKONE



WERSJA	B0 / V00	B1 / VD11	A01 / V1SA	A02 / V2SA	A03 / V3SA
	549/675,27	863/1061,49	1157/1423,11	1245/1531,35	1289/1585,47

KOLORYSTYKA

LAMISTONE CPL	231 dąb halif	240 wiąz bielony V	241 wiąz piaskowy V	242 wiąz szary V	243 dąb delano	244 czarny	250 dąb terra	258 biały
	260 biały dąb	263 orzech premium	265 wenge	289 szary	531 antracyt	232 orzech segato		
SILKSTONE	230 dąb gran	254 antracyt Royal H	255 jesion polski H	276 dąb polski	293 antracyt Royal	294 jesion Royal		
	295 merbau Royal	297 nugat Royal	299 jesion Royal H					

OŚCIEŻNICE

SYSTEM przylgowy						
	stała system POL-SKONE	regulowana system DIN	regulowana system POL-SKONE	stała metalowa	regulowana metalowa	regulowana AQUA DIN
SYSTEM bezprzylgowy						
	stała DUO	regulowana DIN DUO	regulowana DUO	regulowana VERTIGO	stała metalowa	regulowana metalowa

WYPOSAŻENIE

STANDARDOWE		
szkło hartowane biały/brąz mat o grubości 6 mm		40/49,20
brak możliwości zastosowania szyby w kolorze czarnym		
szerokość szklenia w wersji A01 – 54 mm; A02 – 205 mm, A03 – 276 mm*		
zamek jednopunktowy, rozstaw 72 mm (sys. przylgowy) lub magnetyczny (sys. bezprzylgowy) wpuszczany, na klucz (rozstaw 90 mm), na wkładkę (rozstaw 85 mm) lub do blokady łazienkowej (rozstaw 90 mm)		20/24,60
zawiasy: typ K srebrny – do ościeżnicy system DIN, typ C srebrny – do ościeżnicy drewnianej, typ M – do ościeżnicy metalowej lub kryty DUO nikiel satyna („60”-„80” – 2 szt., „90” – 3 szt.)		bez dopłaty
w przypadku skrzydła z samozamykaczem oraz ościeżnicą DIN lub metalową należy zastosować zawiasy typ T w ilości „60”-„80” – 3 szt., „90”-„110” – 4 szt. (wymiana standardowych zawiasów na zawias typ T za dopłatą)		bez dopłaty
wersja B1: wypełnienie z płyty pełnej		bez dopłaty
DODATKOWE (za dopłatą)		
rozmiar „100”	+20%	
rozmiar „110” (dot. wersji B0, B1)	+40%	
wypełnienie z płyty wiórowej otworowanej (wersje B0, A01, A02, A03)	150/184,50	
wypełnienie z płyty wiórowej pełnej (wersje B0, A01, A02, A03) (zalecany trzeci zawias)	205/252,15	
trzeci zawias w skrzydle lub zawias czopowy regulowany (cena za 1 szt.):		
typ C dla szer. „60”-„80”	40/49,20	
typ K dla szer. „60”-„80”	40/49,20	
typ M dla szer. „60”-„80”	17/20,91	
kryty DUO dla szer. „60”-„80”	110/135,30	
zmiana kolorystyki zamka DUO na kolor czarny lub złoty połysk	20/24,60	
ramiak (umożliwiający samodzielne skrócenie do 50 mm) (dot. wersji B0)	30/36,90	
ramiak (umożliwiający samodzielne skrócenie do 90 mm) (dot. wersji B0)		40/49,20
wzmocnienie pod samozamykacz (nie dot. wersji A01, A02, A03)		25/30,75
zabezpieczenie dolnego ramiaka przed nadmiernym działaniem wilgoci (nie dot. skrzydeł z podcięciem wentylacyjnym) (nie dot. wersji A01, A02, A03)		20/24,60
drzwi niższe o 50 mm lub 100 mm (sys. przylgowy) (nie dot. wersji A01, A02, A03)		bez dopłaty
drzwi niższe o 55 mm lub 100 mm (sys. bezprzylgowy) (nie dot. wersji A01, A02, A03)		bez dopłaty
drzwi wyższe o 50 mm lub 100 mm (wymagany trzeci zawias za dopłatą) (nie dot. wersji A01, A02, A03)		+10%
drzwi wyższe o 150 mm lub 200 mm (wymagany trzeci zawias za dopłatą) (nie dot. wersji A01, A02, A03)		+20%
wersje A01, A02, A03 drzwi niższe o 50 mm (sys. przylgowy)		bez dopłaty
wersje A01, A02, A03 drzwi niższe o 55 mm (sys. bezprzylgowy)		bez dopłaty
wersje A01, A02, A03 drzwi wyższe o 100 mm (wymagany trzeci zawias za dopłatą)		+10%
wersje A01, A02, A03 drzwi wyższe o 200 mm (wymagany trzeci zawias za dopłatą)		+20%
podcięcie wentylacyjne (dot. wersji B0, B1) (str. 245)		35/43,05
podcięcie wentylacyjne A01 w szerokościach „60”-„100” (str. 245)		100/123,00
podcięcie wentylacyjne A02, A03 w szerokościach „70”-„100” (str. 245)		100/123,00
szyba hartowana 6 mm w kolorze grafit lub przeźroczysta		+10%
zmiana koloru listew dekoracyjnych na kolor czarny: wersja B1		75/92,25
wersja A01-A03		75/92,25
system przesuwany (nie dot. wersji A01)		str. 238-243

CENA (zł)
netto/brutto
(VAT 23%)

*tolerancja wymiaru +/- 2 mm

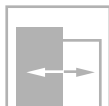
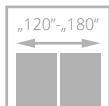
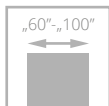

drzwi SONATA, wzór W4, ościeżnica regulowana SYSTEM DIN

SONATA

od **930/1143,90**
cena skrzydła **netto**/brutto (PLN, VAT 23%)

**NOWE
WZORY**

**NOWE
KOLORY**



- **solidna konstrukcja - ramiak drewniany**
- stabilne wypełnienie z **płyty otworowanej**
- **kolorystyka** z powierzchni LAMISTONE CPL, SILKSTONE oraz UNI MAT PLUS
- regulowany zawias typ K, typ C oraz regulowany Duo



dekory aluminiowe na powierzchni skrzydła w kolorze miedź mat (wzór W09, W10, W11)



dekory aluminiowe na powierzchni skrzydła w kolorze czarny mat (wzór W09, W10, W11)

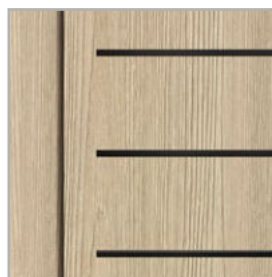

dekory aluminiowe na powierzchni skrzydła w kolorze czarny, złoty połysk, chrom połysk (opcja) – str. 250

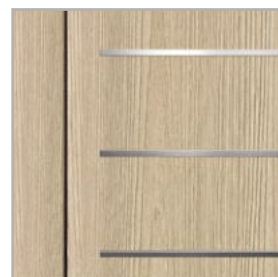

dekory aluminiowe na powierzchni skrzydła w kolorze chrom mat (standard)

DRZWI WEWNĘTRZNE PŁYTOWE LAMINOWANE



drzwi SONATA, wzór W2, ościeżnica regulowana VERTIGO



WERSJA	W1 / VD1	W2 / VD2	W4 / VD4	W5 / VD5	W6 / VD6
LAMISTONE, SILKSTONE	930/1143,90	930/1143,90	930/1143,90	1000/1230,00	930/1143,90
UNI MAT PLUS	930/1143,90	930/1143,90	930/1143,90	1000/1230,00	930/1143,90



WERSJA	W7 / VD7	W8 / VD8	W9 / VD9	W10 / VD10	W11 / VD11
LAMISTONE, SILKSTONE	930/1143,90	930/1143,90	975/1199,25	975/1199,25	1075/1322,25
UNI MAT PLUS	930/1143,90	930/1143,90	-	-	-

KOLORYSTYKA

LAMISTONE CPL	240 wiąz bielony V	241 wiąz piaskowy V	242 wiąz szary V	SILKSTONE	230 dąb gran	276 dąb polski	
	UNI MAT PLUS	640 grafite	641 titano		642 biały	643 beż	644 czarny
		645 lava	646 stone		647 indigo	648 moss	649 sage
NOWOŚĆ							

OŚCIEŻNICE

SYSTEM odwrotnej przyłgi	SYSTEM przyłgowy	stała system POL-SKONE	regulowana system DIN	regulowana system POL-SKONE	stała metalowa	regulowana metalowa	regulowana AQUA DIN
	SYSTEM beprzyłgowy	stała DUO	regulowana DIN DUO	regulowana DUO	regulowana VERTIGO	stała metalowa	regulowana metalowa

WYPOSAŻENIE

STANDARDOWE		
zamek jednopunktowy, rozstaw 72 mm (sys. przyłgowy) lub magnetyczny (sys. beprzyłgowy) wpuszczany, na klucz (rozstaw 90 mm), na wkładkę (rozstaw 85 mm) lub do blokady łazienkowej (rozstaw 90 mm)		40/49,20 40/49,20 17/20,91 110/135,30
zawiasy: typ K – do ościeżnicy system DIN, typ C – do ościeżnicy drewnianej, typ M – do ościeżnicy metalowej („60”-„80” – 2 szt., „90” – 3 szt.) lub kryty DUO nikiel satyna („60”-„70” – 2 szt., „80”-„90” – 3 szt.)		30/36,90 40/49,20
w przypadku skrzydła z samozamykaczem oraz ościeżnicą DIN lub metalową należy zastosować zawiasy typ T w ilości „60”-„80” – 3 szt., „90”-„100” – 4 szt. (wymiana standardowych zawiasów na zawias typ T za dopłatą)		25/30,75
wzory W09, W10, W11 dekory aluminiowe o szerokości 25 mm i 10 mm w kolorze chrom mat, czarny mat, miedz mat		
wzory W1-W8 dekory aluminiowe o szerokości 25 mm i 10 mm w kolorze czarnym, chrom połysk, złoty połysk		
wzory W8, W09, W10, W11: brak możliwości zastosowania szczeliny wentylacyjnej lub kratki wentylacyjnej		
DODATKOWE (za dopłatą)		
rozmiar „100”	+20%	35/43,05
system REVES (odwrotnej przyłgi)	220/270,60	60/73,80
skrót rekuperacyjny	bez dopłaty	
wypełnienie z płyty wiórowej pełnej (zalecany trzeci zawias)	100/123,00	
trzeci zawias w skrzydle:		
typ C dla szer. „60”-„80”		40/49,20
typ K dla szer. „60”-„80”		40/49,20
typ M dla szer. „60”-„80”		17/20,91
kryty DUO dla szer. „60”-„70”		110/135,30
ramiak (umożliwiający samodzielne skrócenie do 50 mm) (nie dot. wzoru W8, W09, W10, W11)		30/36,90
ramiak (umożliwiający samodzielne skrócenie do 90 mm) (nie dot. wzoru W8, W09, W10, W11)		40/49,20
wzmocnienie pod samozamykacz		25/30,75
zabezpieczenie dolnego ramiaka przed nadmiernym działaniem wilgoci (nie dot. skrzydeł z podcięciem wentylacyjnym)		20/24,60
drzwi niższe o 50 mm lub 100 mm (sys. przyłgowy)		bez dopłaty
drzwi niższe o 55 mm lub 100 mm (sys. beprzyłgowy)		bez dopłaty
drzwi wyższe o 50 mm lub 100 mm (wymagany trzeci zawias za dopłatą)		+10%
drzwi wyższe o 150 mm lub 200 mm (wymagany trzeci zawias za dopłatą)		+20%
podcięcie wentylacyjne (str. 245)		35/43,05
obrzeże aluminiowe (system beprzyłgowy)		60/73,80
obrzeże skrzydła w kolorze czarnym, szarym lub grafit (nie dot. system REVES)		bez dopłaty

CENA (zł)
netto/brutto
(VAT 23%)

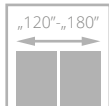
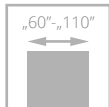

II klasa



drzwi INTER-AMBER, wzór F00, ościeżnica regulowana SYSTEM DIN

INTER-AMBER

od **415/510,45**
cena skrzydła **netto**/brutto (PLN, VAT 23%)

- **solidna konstrukcja - ramiak drewniany**
- **bogata kolorystyka** z powierzchni ECO TOP oraz HIGH TOP
- wzór AS4, 03SD - **bezpieczna, hartowana szyba** o grubości 4 mm w kolorze biały lub brąz mat



szpros AS4

DRZWI WEWNĘTRZNE PŁYTKOWE LAMINOWANE



drzwi INTER-AMBER, wzór F06 (drzwi po lewej), wzór A00 (drzwi po prawej), ościeżnica regulowana SYSTEM DIN



WERSJA	A00 / V00	A01 / V2S	AS4 / V2SD	03SD / V3SD	C00 / V03	C01 / V3S1	C02 / V3S2	C03 / V3S3
ECO TOP	415/510,45	554/681,42	863/1061,49	841/1034,43	841/1034,43	841/1034,43	841/1034,43	841/1034,43
HIGH TOP	415/510,45	554/681,42	863/1061,49	841/1034,43	841/1034,43	841/1034,43	841/1034,43	841/1034,43



WERSJA	F00 / V06	F01 / V6S1	F02 / V6S2	F06 / V6S6	04SD / V4SD	05SD / V5SD
ECO TOP	899/1105,77	899/1105,77	899/1105,77	899/1105,77	841/1034,43	841/1034,43
HIGH TOP	899/1105,77	899/1105,77	899/1105,77	899/1105,77	841/1034,43	841/1034,43

KOLORYSTYKA



OŚCIEŻNICE

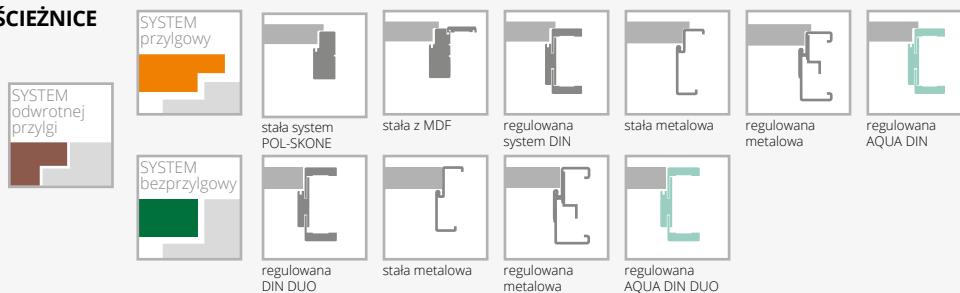

WYPOSAŻENIE

STANDARDOWE

szkło biały/brąz mat lub przeierne o grubości 4 mm
wzór AS4, 03SD standard - szyba hartowana biały/brąz mat 4 mm
zamek jednopunktowy, rozstaw 72 mm (sys. przylgowy)
lub magnetyczny (sys. bezprzylgowy) wpuszczany, na klucz
(rozstaw 90 mm), na wkładkę (rozstaw 85 mm) lub do blokady
łazienkowej (rozstaw 90 mm)
zawiasy: typ B – do ościeżnicy system DIN, typ D – do ościeżnicy
drewnianej lub MDF, typ M – do ościeżnicy metalowej lub kryty DUO
nikiel satyna („60”-„80” – 2 szt., „90” – 3 szt.)
w przypadku skrzydła z samozamykaczem oraz ościeżnicą DIN lub
metalową należy zastosować zawiasy typ T w ilości „60”-„80” – 3 szt.,
„90”-„110” – 4 szt. (wymiana standardowych zawiasów na zawias
typ T za dopłatą)

DODATKOWE (za dopłatą)

rozmiar „100” (wystrój szklenia jak w „90”)	40/49,20
rozmiar „110” (wystrój szklenia jak w „90”)	80/98,40
system REVES (odwrotnej przylgi) (wersja A00, C00, F00)	220/270,60
skrót rekuperacyjny	bez dopłaty
wypełnienie z płyty wiórowej otworowanej	150/184,50
wypełnienie z płyty wiórowej pełnej (zalecany trzeci zawias)	205/252,15

trzeci zawias w skrzydle lub zawias czopowy regulowany (cena za 1 szt.):	
typ B, typ D, typ M dla szer. „60”-„80”	17/20,91
typ C	40/49,20
typ K	40/49,20
kryty DUO dla szer. „60”-„80”	110/135,30
ramiak (umożliwiający samodzielne skrócenie do 50 mm)	30/36,90
ramiak (umożliwiający samodzielne skrócenie do 90 mm)	40/49,20
wzmocnienie pod samozamykacz	25/30,75
zabezpieczenie dolnego ramiaka przed nadmiernym działaniem wilgoci (nie dot. skrzydeł z podcięciem wentylacyjnym)	20/24,60
drzwi niższe o 50 mm lub 100 mm (sys. przylgowy)	bez dopłaty
drzwi niższe o 55 mm lub 100 mm (sys. bezprzylgowy)	bez dopłaty
drzwi wyższe o 50 mm lub 100 mm (wymagany trzeci zawias za dopłatą) (nie dot. ość. stałej z MDF)	+10%
drzwi wyższe o 150 mm lub 200 mm (wymagany trzeci zawias za dopłatą) (nie dot. ość. stałej z MDF)	+20%
podcięcie wentylacyjne (str. 245)	35/43,05
szkło hartowane (dot. 1 szyby):	
wersja C, F	65/79,95
wersja 04SD, 05SD	45/55,35
szkło hartowane przeierne o grubości 4 mm	+10%

CENA (zł)
netto/brutto
(VAT 23%)

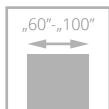

LUMEN

od **998**/1227,54
cena skrzydła **netto**/brutto (PLN, VAT 23%)

Drzwi zbudowane są z tafli szkła hartowanego zawieszanej na regulowanej ościeżnicy LUMEN występującej w pełnej kolorystyce: ECO TOP, LAMISTONE CPL, SILKSTONE, laminowanej i fornirowanej.



klamka



zawias

drzwi LUMEN, wzór I, ościeżnica regulowana LUMEN



drzwi LUMEN, wzór I, ościeżnica regulowana LUMEN



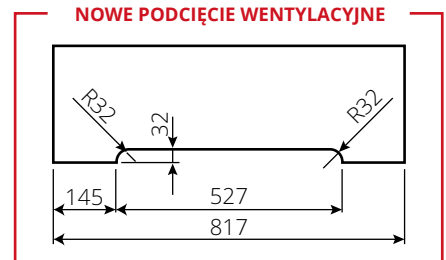

WERSJA I	szerokość „60” – „80”	szerokość „90”	szerokość „100”
tafla szkło przeźierne, satyna biała	998 /1227,54	1094 /1345,62	1203 /1479,69
tafla szkło satyna brąz, satyna grafit	1340 /1648,20	1486 /1827,78	1635 /2011,05

OŚCIEŻNICA REGULOWANA LUMEN (ZL)



SZEROKOŚĆ						
drzwi jednoskrzydłowe						
typ	S _o	S _d	S _s	S _{opA}	S _{opB}	
„60”	676	646	617	748	788	
„70”	776	746	717	848	888	
„80”	876	846	817	948	988	
„90”	976	946	917	1048	1088	
„100”	1076	1046	1017	1148	1188	
WYSOKOŚĆ						
	H _o	H _d	H _s	H _{opA}	H _{opB}	
	2053	2043	2016	2093	2113	

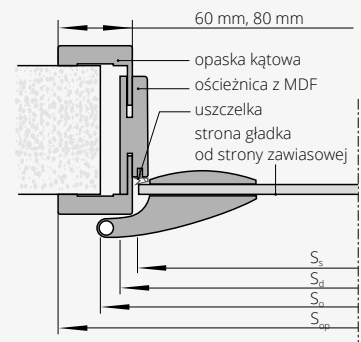

So – szerokość otworu montażowego
 Sd – szerokość drzwi po zewnętrznej stronie ościeżnicy
 Ss – szerokość skrzydła
 SopA – szerokość ościeżnicy po opaskach „60”
 SopB – szerokość ościeżnicy po opaskach „80”

Ho – wysokość otworu montażowego
 Hd – wysokość drzwi po zewnętrznej stronie ościeżnicy
 Hs – wysokość skrzydła
 HopA – wysokość ościeżnicy po opaskach „60”
 HopB – wysokość ościeżnicy po opaskach „80”

LUMEN	stopień regulacji (mm)	ECO TOP	do laminowanych			FORNIROWANE			
			HIGH TOP	MALOWANE* biały	MALOWANE* szary, beż	BLACK czarny, sage	GRUPA A	GRUPA B	GRUPA C, D
ZL 1A	75-85	467/574,41	527/648,21	774/952,02	874/1075,02	974/1198,02	954/1173,42	1094/1345,62	1152/1416,96
ZL 1B	85-95	467/574,41	527/648,21	774/952,02	874/1075,02	974/1198,02	954/1173,42	1094/1345,62	1152/1416,96
ZL 2	95-120	480/590,40	544/669,12	805/990,15	905/1113,15	1005/1236,15	979/1204,17	1129/1388,67	1183/1455,09
ZL 3	120-140	497/611,31	559/687,57	834/1025,82	934/1148,82	1034/1271,82	1010/1242,30	1160/1426,80	1218/1498,14
ZL 4	140-160	509/626,07	574/706,02	852/1047,96	952/1170,96	1052/1293,96	1040/1279,20	1198/1473,54	1256/1544,88
ZL 5	160-180	524/644,52	592/728,16	897/1103,31	997/1226,31	1097/1349,31	1069/1314,87	1228/1510,44	1291/1587,93
ZL 6	180-200	541/665,43	613/753,99	922/1134,06	1022/1257,06	1122/1380,06	1107/1361,61	1275/1568,25	1339/1646,97
ZL 7	200-220	561/690,03	632/777,36	956/1175,88	1056/1298,88	1156/1421,88	1154/1419,42	1316/1618,68	1382/1699,86
ZL 8	220-240	583/717,09	653/803,19	990/1217,70	1090/1340,70	1190/1463,70	1184/1456,32	1369/1683,87	1435/1765,05
ZL 9	240-260	601/739,23	675/830,25	1025/1260,75	1125/1383,75	1225/1506,75	1225/1506,75	1412/1736,76	1479/1819,17
ZL 10	260-280	620/762,60	695/854,85	1073/1319,79	1173/1442,79	1273/1565,79	1263/1553,49	1452/1785,96	1525/1875,75
ZL 11	280-300	645/793,35	726/892,98	1125/1383,75	1225/1506,75	1325/1629,75	1320/1623,60	1525/1875,75	1601/1969,23

*ościeżnica LUMEN w kolorystyce MALOWANE dostępna tylko z opaskami o szerokości 80 mm, w pozostałej kolorystyce opaski o szerokości 60 mm i 80 mm

WYPOSAŻENIE

STANDARDOWE

szkło hartowane satyna biały/brąz/grafit lub przeźierne o grubości 8 mm
 ornament od strony przeciwnej do zawiasów
 wysokość klamki przy standardowej wysokości tafli szklanej – 1038 mm
 od dolnej krawędzi tafli

DODATKOWE (za dopłatą)

ościeżnica stała i regulowana metalowa	str. 230-231
podcięcie wentylacyjne (str. 245)	120 /147,60
tafla szklana o nietypowej wysokości 1966 mm	bez dopłaty
elektrozaczep awersyjny JIS 1710 12-24 V AC/DC	213 /261,99
(w tym blacha zaczepowa i frezowanie pod elektrozaczep)	
elektrozaczep awersyjny BIRA HARTTE XS12U 12V AC/DC	195 /239,85
(w tym blacha zaczepowa i frezowanie pod elektrozaczep)	
elektrozaczep awersyjny z wyłącznikiem BIRA HARTTE XS12UW 12V AC/DC	200 /246,00
(w tym blacha zaczepowa i frezowanie pod elektrozaczep)	
elektrozaczep rewersyjny BIRA HARTTE XS12R 12V DC	250 /307,50
(w tym blacha zaczepowa i frezowanie pod elektrozaczep)	
okucia DORMA	wg tabeli
opaski łączone pod kątem 90° (wersja C 90°)	30 /36,90

OKUCIA DORMA	aluminium EV1-Deco 114	aluminium stal nierdzewna 107	czarny**
klamka + mały zamek + zawiasy	990 /1217,70	1351 /1661,73	1319 /1622,37
klamka + WB + zawiasy	990 /1217,70	1351 /1661,73	1319 /1622,37
klamka + WC + zawiasy	1208 /1485,84	1617 /1988,91	1700 /2091,00
klamko-galka + mały zamek + zawiasy*	1150 /1414,50	1483 /1824,09	1495 /1838,85

*kompletacja drzwi z elektrozaczepem

** dolny zawias z czarną osłonką, górny zawias czarny malowany

WB - do wkładki

WC - do blokady łazienkowej

CENA (zł)
netto/brutto
 (VAT 23%)

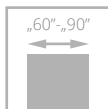

LUMEN LOFT

od **850**/1045,50
cena skrzydła **netto**/brutto (PLN, VAT 23%)

- szkło hartowane o grubości 8 mm
- decor **czarny lub biały**

Drzwi zbudowane są z tafli szkła hartowanego zawieszanej na regulowanej ościeżnicy LUMEN występującej w pełnej kolorystyce: ECO TOP, LAMISTONE CPL, SILKSTONE, laminowanej i fornirowanej.



klamka



zawias

drzwi LUMEN LOFT, wzór V4, ościeżnica regulowana LUMEN

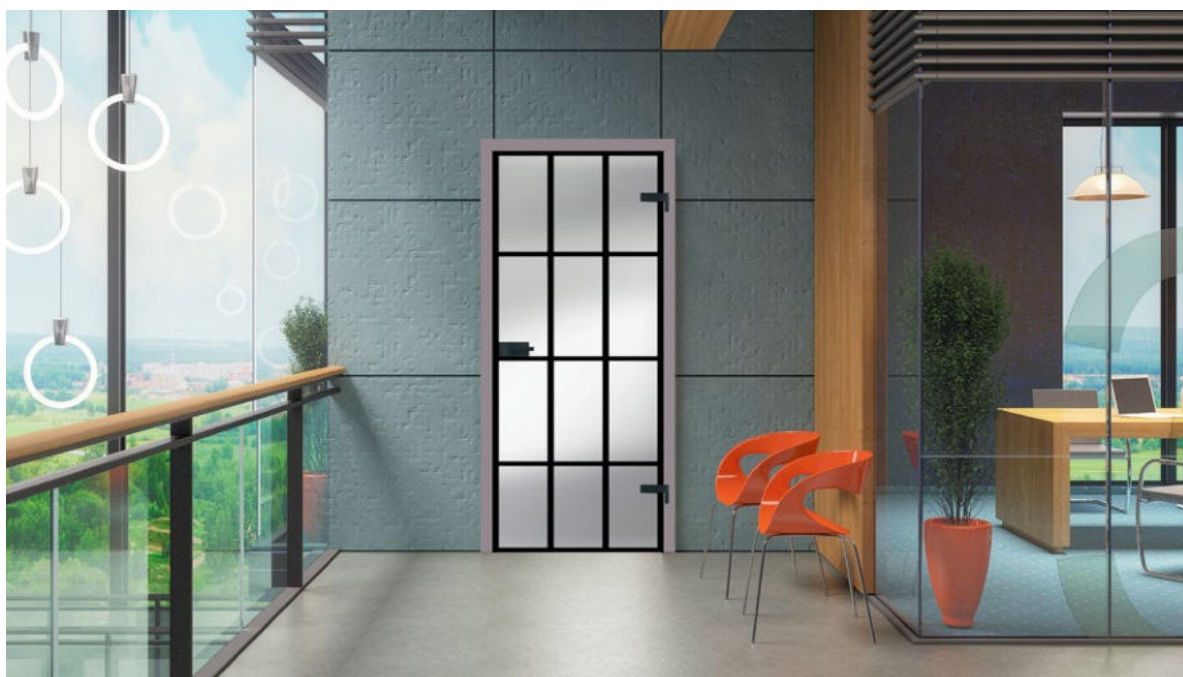

drzwi LUMEN LOFT, wzór V2, ościeżnica regulowana LUMEN





WERSJA	V1	V2	V3	V4
		„60” - „80”		„90”
szkło przeźierne, dekor biały lub czarny		850/1045,50		930/1143,90
szkło satyna biała, dekor biały lub czarny		860/1057,80		950/1168,50

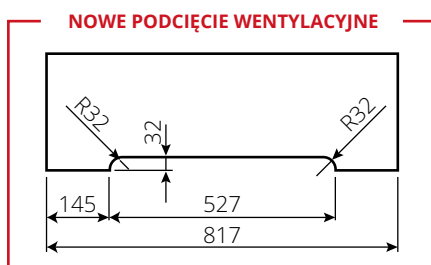

OŚCIEŻNICE



stała metalowa
LUMEN



regulowana
metalowa
LUMEN



regulowana
system DIN
LUMEN

szczegółowe wymiary i ceny ościeżnicy regulowanej LUMEN – str. 129

WYPOSAŻENIE

STANDARDOWE

tafla hartowana, grubość 8 mm przezierna z jednostronnym dekolorem czarnym lub białym wykonanym metodą sitodruku
wysokość klamki przy standardowej wysokości tafli szklanej – 1038 mm od dolnej krawędzi tafli

DODATKOWE (za dopłatą)

ościeżnica stała i regulowana metalowa	str. 230-231
podcięcie wentylacyjne	120/147,60
elektrozaczep awersyjny JIS 1710 12-24 V AC/DC (w tym blacha zaczepowa i frezowanie pod elektrozaczep)	213/261,99
elektrozaczep awersyjny BIRA HARTTE XS12U 12V AC/DC (w tym blacha zaczepowa i frezowanie pod elektrozaczep)	195/239,85
elektrozaczep awersyjny z wyłącznikiem BIRA HARTTE XS12UW 12V AC/DC (w tym blacha zaczepowa i frezowanie pod elektrozaczep)	200/246,00
elektrozaczep rewersyjny BIRA HARTTE XS12R 12V DC (w tym blacha zaczepowa i frezowanie pod elektrozaczep)	250/307,50
okucia DORMA	wg tabeli

OKUCIA DORMA	aluminium EV1-Deco 114	aluminium stal nierdzewna 107	czarny**
klamka + mały zamek + zawiasy	990/1217,70	1351/1661,73	1319/1622,37
klamka + WB + zawiasy	990/1217,70	1351/1661,73	1319/1622,37
klamka + WC + zawiasy	1208/1485,84	1617/1988,91	1700/2091,00
klamko-gałka + mały zamek + zawiasy*	1150/1414,50	1483/1824,09	1495/1838,85

* kompletacja drzwi z elektrozaczepem

** dolny zawias z czarną osłonką, górny zawias czarny malowany

CENA (zł)
netto/brutto
(VAT 23%)

SYSTEM
bezprylgowy

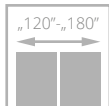
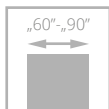

SKŁADANE

od **1017/1250,91**
cena skrzydła netto/brutto (PLN, VAT 23%)



Skrzydło drzwiowe zbudowane z **ramiaka drewnianego** obłożonego dwiema gładkimi płytami HDF laminowanymi lub forniowanymi. Standardowe wypełnienie stanowi warstwa o strukturze „plastra miodu”.

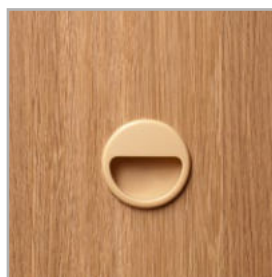

drzwi SKŁADANE, wzór 00, ościeżnica regulowana SYSTEM DIN DUO

uchwyt



drzwi SKŁADANE, wzór 00, ościeżnica regulowana DIN DUO

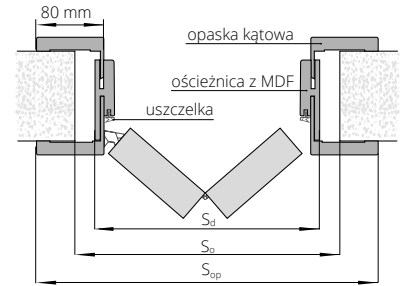

WERSJA	00 / V00	00 / V00 dwuskrzydłowe
MALOWANE biały	1423/1750,29	2807/3452,61
MALOWANE szary, beż	1523/1873,29	3007/3698,61
ECO TOP	1017/1250,91	2001/2461,23
UNI MAT PLUS	1142/1404,66	2248/2765,04
HIGH TOP	1142/1404,66	2248/2765,04
LAMISTONE CPL	1142/1404,66	2248/2765,04
LAMINOWANE CPL	1142/1404,66	2248/2765,04
SILKSTONE	1142/1404,66	2248/2765,04
SILKSTONE CPL 0,5 mm	1492/1835,16	2598/3195,54
FORNIROWANE GRUPA A	1657/2038,11	3267/4018,41
FORNIROWANE GRUPA B	1718/2113,14	3393/4173,39
FORNIROWANE GRUPA C, D	1866/2295,18	3685/4532,55

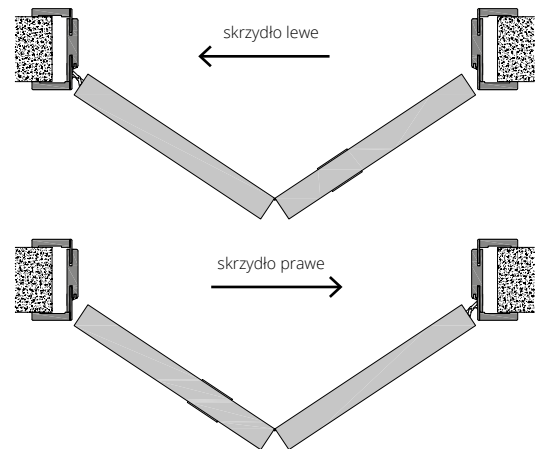

KOLORYSTYKA



*nie dot. ościeżnicy stałej DUO
**nie dot. ościeżnicy regulowanej DUO



OŚCIEŻNICE

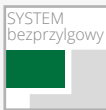

stała DUO

regulowana
DIN DUO*

regulowana DUO

regulowana
AQUA DIN

Drzwi składane ościeżnica DIN DUO							
drzwi jednoskrzydłowe				drzwi dwuskrzydłowe			
typ	So	Sd	Sop	typ	So	Sd	Sop
„60”	690	652	792	„60”+„60”	1305	1267	1407
„70”	790	752	892	„70”+„70”	1505	1467	1607
„80”	890	852	992	„80”+„80”	1705	1667	1807
„90”	990	952	1092	„90”+„90”	1905	1867	2007
WYSOKOŚĆ		Ho	Hd	Hs	Hop		
		2085	2079	2040	2133		

Drzwi składane ościeżnica stała drewniana DUO					
drzwi jednoskrzydłowe			drzwi dwuskrzydłowe		
typ	So	Sd	typ	So	Sd
„60”	713	693	„60”+„60”	1328	1308
„70”	813	793	„70”+„70”	1528	1508
„80”	913	893	„80”+„80”	1728	1708
„90”	1013	993	„90”+„90”	1928	1908
WYSOKOŚĆ		Ho	Hd	Hs	
		2093	2083	2040	

Drzwi składane ościeżnica regulowana drewniana DUO							
drzwi jednoskrzydłowe				drzwi dwuskrzydłowe			
typ	So	Sd	Sop	typ	So	Sd	Sop
„60”	713	693	836	„60”+„60”	1328	1308	1451
„70”	813	793	936	„70”+„70”	1528	1508	1651
„80”	913	893	1036	„80”+„80”	1728	1708	1851
„90”	1013	993	1136	„90”+„90”	1928	1908	2051
WYSOKOŚĆ		Ho	Hd	Hs	Hop		
		2093	2083	2040	2154		

Sd, Hd - wymiary drzwi po zewnętrznej stronie ościeżnicy
So, Ho - proponowany wymiar montażowy
Sop, Hop - wymiary po zewnętrznej stronie opaski
Hs - wysokość skrzydła

WYPOSAŻENIE

STANDARDOWE	
przewodnica i zawiasy kryte regulowane w skrzydle	
zawiasy: kryte regulowane nikiel satyna „60”-„80” – 2 szt., „90”- 3 szt.	
uchwyt okrągły plastikowy	
DODATKOWE (za dopłatą)	
wypełnienie z płyty wiórowej otworowanej	150/184,50
wypełnienie z płyty wiórowej pełnej (zalecany trzeci zawias)	205/252,15
drzwi niższe o 55 mm	bez dopłaty

drzwi wyższe o 50 mm, 100 mm	+10%
drzwi wyższe o 150 mm, 200 mm	+20%
trzeci zawias w skrzydle kryty DUO dla szerokości „60”-„80”	110/135,30
zamek jednopunktowy wpuszczany, hakowy WB (tylko jednoskrzydłowe)	120/147,60
uchwyty do skrzydeł składanych	str. 250

CENA (zł)
netto/brutto
(VAT 23%)

**drzwi wewnętrzne
wejściowe**

**drzwi antywłamaniowe,
akustyczne do 42 dB, specjalne**

**drzwi przeciwpożarowe
o odporności ogniowej
30 min i 60 min**

**rozbudowany asortyment
uzupełniający**

DRZWI WEJŚCIOWE I TECHNICZNE

Drzwi wejściowe i techniczne o wysokich parametrach odporności ogniowej i dźwiękoszczelności gwarantują bezpieczeństwo oraz komfort osób przebywających wewnątrz budynku. Istnieje możliwość wykonania drzwi przeciwpożarowych o wysokości równej nawet 2,5 m. Dodatkowo bogaty wachlarz wykończeń stolarki obejmujący ponad 80 kolorów, dają dużą swobodę jej dopasowania do indywidualnych wymagań funkcjonalnych i estetycznych.



2
7





**DRZWI UKRYTE
NA OBIEKTY
INWESTYCYJNE
WG PATENTU
POL-SKONE**



**DRZWI TECHNICZNE
I DEDYKOWANE DO NICH
OŚCIEŻNICE
W LAMINACIE
CPL 0,2 mm**



**DRZWI TECHNICZNE
W FORNIRACH
NATURALNYCH**



**PANELE ŚCIENNE
TRUDNOZAPALNE
NRO**

- Drewno jako główny materiał konstrukcyjny dla naszych produktów (drewno wyprodukowane we własnych tartakach)
- Deklarowane parametry produktów potwierdzone testami w akredytowanych laboratoriach
- Szeroka oferta skrzydeł drzwiowych i ościeżnic (malowane, laminowane, fornirowane)
- Spójna kolorystyka drzwi wewnętrznych, drzwi technicznych, paneli ściennych, listew przypodłogowych, drzwi szachtowych.
- Oferta drzwi dwukolorowych
- Możliwość personalizowania drzwi poprzez wystroje ozdobne, dekory aluminiowe, panele ze stali nierdzewnej, piktogramy
- Zabezpieczenia krawędzi skrzydeł obrzeżem ABS lub profilami ze stali nierdzewnej
- Własna produkcja ościeżnic metalowych, możliwość wyboru kolorystyki, struktury powierzchni, możliwość zamówienia ościeżnic regulowanych dwukolorowych
- Progi stalowe lub drewniane, dopasowane kolorystycznie do innych elementów drzwi
- Ościeżnice regulowane na grubość muru oraz zabudowy panelowe / portale do drzwi inwestycyjnych
- Szerokość inwestycyjna w standardowej cenie
- Drzwi przeciwpożarowe przeszklone oraz naświetla p. pożarowe EI30, drzwi ewakuacyjne
- Parametry akustyczne drzwi aż do 42 dB
- Szeroka oferta ościeżnic ukrytych aluminiowych - HARMONY; HARMONY INVEST; HARMONY INVEST PRO

ZESTAWIENIE PARAMETRÓW AKUSTYCZNYCH DRZWI POL-SKONE

Nazwa drzwi	Wynik z badania Rw	Klasa Rw	RA1 [dB]	RA2 [dB]	Klasa D1	Klasa D2
HARMONY INVEST	38 (-1;-2)	37	37	36	35	30
FR EI30 SR42, FR EI30 SR42 DM	43 (-1;-4)	42	42	39	40	35
RC3 ościeżnica drewniana, uszczelka opadająca	33 (-1;-1)	32	32	32	30	30
RC4, RC4 EI30	37 (0; -1)	37	37	36	35	30
B-30, C-30, SR37	38 (0; -1)	37	38	37	35	35
RC3 ościeżnica drewniana, próg stalowy	35 (-1; -1)	32	34	34	30	30
RC3, RC3 INVEST	33 (-1; -1)	32	32	32	30	30
Cerber Plus, Cerber Plus RC2 płyta wiórowa otworowa, ościeżnica drewniana, uszczelka opadająca	30 (0;0)	27	30	30	25	25
Cerber Plus, Cerber Plus RC2 płyta wiórowa pełna, ościeżnica drewniana, uszczelka opadająca	31 (0;-1)	27	31	30	25	25
Cerber Plus, Cerber Plus RC2 płyta wiórowa pełna, ościeżnica metalowa, uszczelka opadająca	31 (-1; -1)	27	30	30	25	25
Cerber Plus, Cerber Plus RC2 płyta wiórowa wypełnienie POL-SKONE, ościeżnica drewniana, uszczelka opadająca	37 (-2; -3)	37	35	34	30	30
Cerber Plus, Cerber Plus RC2 płyta wiórowa wypełnienie POL-SKONE, ościeżnica drewniana, próg	40 (-1; -4)	37	39	36	35	30
Cerber Plus, Cerber Plus RC2 płyta wiórowa wypełnienie POL-SKONE, ościeżnica metalowa, uszczelka opadająca	37 (-1; -3)	37	36	34	30	30
RC3 INVEST 37 dB	37 (-1; -2)	37	36	35	30	30
AKUSTIK 42 dB	42 (-1;-4)	42	41	38	35	35

Na co zwrócić uwagę w przypadku zamówień inwestycyjnych tj. szpitale, szkoły, urzędy, przychodnie itp.

1. TYP SKRZYDŁA

Zaleca się oferowanie skrzydeł płaskich o konstrukcji płytowej tj. DECO, DECO INVEST, IMPULS, HAPTIC, INTER-AMBER, CAMBIO itp.

2. ODPOWIEDNI DOBÓR KLASY MECHANICZNEJ DRZWI

Minimalna **2 klasa mechaniczna** wg PN-EN 1192:2001. Zaleca się oferowanie drzwi wewnętrzzłokalowych w 3 klasie mechanicznej. Specjalna wzmocniona konstrukcja: zawiasy typ C, typ K lub zawiasy trójdzielne typ T, zamek LOB z blachą czołową ze stali nierdzewnej.

3. SPEŁNIENIE WYMOGÓW ŚWIATŁA PRZEJŚCIA

W przypadku drzwi otwieranych na kąt 90 stopni należy proponować szerokość „90 Plus”. Szerokość drzwi „90 plus” pozwala uzyskać światło przejścia min. 900 mm w przypadku otwarcia skrzydła o kąt 90°.

4. ODPOWIEDNIE ZAWIASY

Zaleca się oferowanie zawiasów:
- typ T do ościeżnicy stalowej i DIN,
- typ C do ościeżnicy drewnianej oraz typu K do ościeżnicy DIN.

5. ODPOWIEDNIA OŚCIEŻNICA

Zaleca się oferowanie przede wszystkim ościeżnic stalowych, ościeżnic DIN, drewniana (stała i regulowana). Nie oferujemy do obiektów użyteczności publicznej ościeżnicy stałej MDF.

6. WYPEŁNIENIE SKRZYDŁA

Należy oferować wypełnienie w postaci płyty otworowanej. Opcjonalnie płyta pełna.

7. ODPOWIEDNIA POWŁOKA SKRZYDEŁ I OŚCIEŻNIC

Zaleca się oferowanie minimum powierzchni LAMISTONE. Rekomendowane powłoki CPL, HPL. Jako dodatkowe zabezpieczenie, sugerować panele z blachy nierdzewnej na wysokości klamki oraz na dole skrzydła drzwiowego. Osłony krawędzi ze stali nierdzewnej.

8. DO POMIESZCZEŃ o podwyższonej wilgotności oferować drzwi HIGRO.

Drzwi przeznaczone do pomieszczeń w których dopuszczalna wilgotność względna powietrza wynosi do 90% a temperatura nie przekracza 65°C. Drzwi nie mogą być narażone bezpośrednio na działanie wody.

9. DO SZPITALI, SZKÓŁ

Zaleca się oferować drzwi DECO INVEST i skrzydła na ościeżnicy metalowej oraz panele i osłony ze stali nierdzewnej. Możliwość wykonania obrzeża ABS o grubości 0,8 mm.

10. SAMOZAMYKACZ

Należy dobrać odpowiedni samozamykacz do typu drzwi. W drzwiach stosować wzmocnienie pod samozamykacz.

ZESTAWIENIE AKUSTYCZNE DRZWI POL-SKONE WG NORMY PN-B-02151-3:2015

Rodzaj budynku	Przykładowe zastosowanie	Wymagania	Przykładowe nazwy drzwi
budynki wielorodzinne	drzwi do mieszkań	$R_{a1R} \geq 30$ dB	B-30, C-30, RC3, SR37, Cerber Plus SR37, Cerber Plus RC2 SR37, RC4, RC4 EI30, RC3 INVEST, RC3 INVEST 37 dB
hotele wyższej kategorii	drzwi między pokojem hotelowym a obszarem komunikacji ogólnej (korytarze, hole, klatki schodowe)	$R_{a1R} \geq 35$ dB	EI30 systemu Pol-Skone SR42, Typ B DUO, Harmony Invest
hotele niższej kategorii	hotele turystyczne, pensjonaty, domy wypoczynkowe	$R_{a1R} \geq 30$ dB	EI30 system Pol-Skone, EI30 system Pol-Skone SR42, EI30 Plus, EI60 Plus, Typ B, Typ B DUO, Harmony Invest
budynki zamieszkania zbiorowego	domy studenckie, internaty i bursy szkolne, hotele robotnicze, domy dziecka, domy opieki społecznej	$R_{a1R} \geq 30$ dB	B-30, C-30, RC3, SR37, Cerber Plus SR37, Cerber Plus RC2 SR37, RC4, RC4 EI30, RC3 INVEST, Harmony Invest
szpitale	gabiny lekarskie	$R_{a1R} \geq 35$ dB	EI30 systemu Pol-Skone SR42, Typ B DUO, Harmony Invest
	pokoje lekarzy i pielęgniarek	$R_{a1R} \geq 30$ dB	EI30 system Pol-Skone, EI30 system Pol-Skone SR42, EI30 Plus, EI60 Plus, Typ B, Typ B DUO, Harmony Invest

ZESTAWIENIE DRZWI ANTYWŁAMANIOWYCH POL-SKONE

Rodzaj budynku	Odporność na włamanie	Nazwa drzwi
budynki wielorodzinne – drzwi do mieszkań	klasa RC4 (wg PN-EN 1627:2012)	RC4, RC4 EI30
	klasa RC2 (wg PN-EN 1627:2012)	Cerber Plus RC2
	klasa RC3 (wg PN-EN 1627:2012)	B-30, C-30, RC3, RC3 INVEST, RC3 INVEST 37 dB
	Klasa C (wg PN-B-92270:1990)	C-30, RC4, RC4 EI30

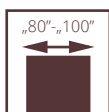

drzwi B-30, wzór W00, ościeżnica regulowana jednostronnie

ANTYWŁAMANIOWE POL-SKONE

B-30/C-30

UWAGA! W celu spełnienia warunków odporności ogniowej do drzwi należy stosować samozamykacz spełniający wymagania normy PN-EN 1154:1999/A1:2004/AC:2010, klamki drzwiowe spełniające wymagania normy PN-EN 1906:2012 (min. klasa B w zakresie związanym z odpornością ogniową oraz min. klasę 3 odporności na włamanie), wkładki bębnekowe spełniające wymagania normy PN-EN 1303:2015 (min. klasę 4 odporności związanej z kluczem, min. klasę 1 odporności na atak oraz klasę B w zakresie związanym z odpornością ogniową).

Drzwi wewnętrzne wejściowe z korytarzy lub klatek schodowych do np. mieszkań w budynkach wielorodzinnych, czy pomieszczeń w budynkach użyteczności publicznej.

Skrzydło zbudowane z ramiaka drewnianego obłożonego dwiema płytami HDF. Wypełnienie stanowi specjalna konstrukcja POL-SKONE. Grubość skrzydła wynosi 56 mm.

Odporność na włamanie

POL-SKONE B-30 – klasa RC3 wg PN-EN 1627:2012

POL-SKONE C-30 – klasa RC3 wg PN-EN 1627:2012

– klasa C wg PN-B-92270:1990

Dymoszczelność – klasa Sa, S₂₀₀

Odporność ogniowa – klasa EI₃₀

Izolacyjność akustyczna – D1-35, D2-35, Rw=37 dB

4 klasa wytrzymałości mechanicznej wg PN-EN 1192:2001

Krajowa Ocena Techniczna ITB –KOT-2018/0713 wydanie 1

Krajowy Certyfikat Stałości Właściwości Użytkowych

Nr 020-UWB-2728/W



drzwi B-30, wzór W00, ościeżnica stała drewniana



B-30



C-30



**OŚCIEŻNICA REGULOWANA
DO DRZWI WEJŚCIOWYCH**
- str. 174

WERSJA	W00
LAMISTONE CPL	2529/3110,67
UNI MAT PLUS	2529/3110,67
SILKSTONE	2529/3110,67
SILKSTONE CPL 0,5 mm	2879/3541,17
LAMINOWANE CPL 0,2 mm	2673/3287,79
MALOWANE (RAL 9003)*	3019/3713,37
MALOWANE - beż, szary	3119/3836,37
MALOWANE - czarny, sage	3219/3959,37
FORNIROWANE GRUPA A	3294/4051,62
FORNIROWANE GRUPA B	3461/4257,03
FORNIROWANE GRUPA C, D	3625/4458,75
SILKWOOD	3625/4458,75

*standardowy kolor skrzydeł i ościeżnic drewnianych - biały RAL 9003.

WERSJA	W00
LAMISTONE CPL	3288/4044,24
UNI MAT PLUS	3288/4044,24
SILKSTONE	3288/4044,24
SILKSTONE CPL 0,5 mm	3638/4474,74
LAMINOWANE CPL 0,2 mm	3430/4218,90
MALOWANE (RAL 9003)*	3723/4579,29
MALOWANE - beż, szary	3823/4702,29
MALOWANE - czarny, sage	3923/4825,29
FORNIROWANE GRUPA A	4061/4995,03
FORNIROWANE GRUPA B	4661/5733,03
FORNIROWANE GRUPA C, D	4856/5972,88
SILKWOOD	4856/5972,88

dopłata do koloru podstawowego biały (RAL 9003)
wg grup kolorystycznych RAL, NCS (str. 264)

Grupa I	Grupa II	Grupa III	Grupa IV	Grupa V
399/490,77	499/613,77	599/736,77	699/859,77	799/982,77

dopłata CPL 0,5 mm, CPL 0,7 mm do drzwi w powłoce CPL
(dopłata do standardowej wysokości drzwi)

CPL 0,5 mm („60” - „90”)	CPL 0,7 mm („60” - „90”)	CPL 0,5 mm („90+” - „110”)	CPL 0,7 mm („90+” - „110”)
160/196,80	170/209,10	180/221,40	190/233,70



próg dębowy



zamek listwowy

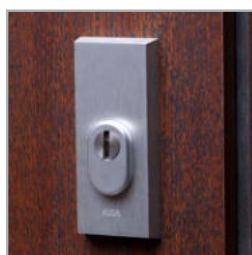

rozeta górna



zawias



bolce antywyważeniowe



zamek listwowy

WYMIARY DRZWI

Ościeżnica drewniana stała lub regulowana:

standard: 1012x2075 mm
opcjonalnie: 980x2075 mm, 880x2075 mm, 1012x2000 mm,
980x2000 mm, 880x2000 mm, 1012x1950 mm, 980x1950 mm,
880x1950 mm

max. szerokość 1112 mm, max. wysokość 2175 mm

UWAGA! drzwi C-30 powyżej szerokości 1012 mm lub wysokości 2075 mm nie posiadają parametru dymoszczelności

SZEROKOŚĆ INWESTYCYJNA!

Szerokość 90 Plus - 1032x2075 mm.

Szerokość drzwi 1032 mm pozwala uzyskać światło przejścia min. 900 mm w przypadku otwarcia skrzydła o kąt 90°.

WYKOŃCZENIE SKRZYDŁA

Powierzchnia gładka malowana, fornirowana, pokryta laminatem CPL o grubości od 0,2 do 0,7 mm, laminatem HPL o grubości od 0,7 do 1,0 mm lub folią drewnopodobną.

Dostępne wystrójki płaskie, wykonane z ozdobnych listew profilowanych, dekory aluminiowe (po konsultacji z Działem Sprzedaży).

OŚCIEŻNICE

Ościeżnica malowana, fornirowana, oklejona laminatem CPL 0,15 mm, CPL 0,2 mm lub folią dopasowaną do kolorystyki skrzydła.

Drewniana stała sosnowa - opcjonalnie z listwami maskującymi, ćwierćwałkiem.

Drewniana regulowana z panelami poszerzającymi, opaskami

kątowymi oraz listwą maskującą. Opcjonalnie: opaska boczna o szerokości 210 mm i grubości 16 mm (elementy pionowe) - str. 257.

AKCESORIA I WYPOSAŻENIE

Wyposażenie standardowe drzwi B-30:

- zawiasy czopowe regulowane w 3 płaszczyznach firmy OTLAW
- zamek listwowy firmy LOB z czteropunktowym ryglowaniem (2 rygle, 2 haki) na wkładkę bębnową z rozstawem 72 mm
- bolce antywyważeniowe - 5 szt.
- próg dębowy w kolorze naturalnego dębu, czarnym, szarym, brązowym z listwą aluminiową zabezpieczającą przed nadmierną eksploatacją

Wyposażenie standardowe drzwi C-30:

- zawiasy czopowe regulowane w 3 płaszczyznach firmy OTLAW
- zamek listwowy firmy LOB z pięciopunktowym ryglowaniem (2 rygle, 3 haki) na wkładkę bębnową z rozstawem 72 mm
- komplet wkładek klasy 6
- klamka oraz rozeta górna GARDA z zabezpieczeniem wkładki - kolor inox
- bolce antywyważeniowe - 5 szt.
- próg dębowy w kolorze naturalnego dębu, czarnym, szarym, brązowym z listwą aluminiową zabezpieczającą przed nadmierną eksploatacją

Wyposażenie dodatkowe B-30:

- dekory aluminiowe, wystrójki, samozamykacz nawierzchniowy lub kryty, zwora elektromagnetyczna firmy DORMAKABA, kontaktron
- klamka GARDA w kolorze inox - **225/276,75**
- rozeta GARDA w kolorze inox - **90/110,70**
- komplet wkładek klasy 6 w kolorze nikiel-mat - od **180/221,40**
- klamka GARDA w kolorze czarnym - **255/313,65**

- rozeta górna GARDA w kolorze czarnym - **100/123,00**
- komplet wkładek klasy 6 w kolorze czarnym - od **235/289,05**
- szerokość 1112 mm **+10%**
- wysokość 2175 mm **+10%**
- wizjer panoramiczny - stal nierdzewna **90/110,70**; mosiądz, antracyt, czarny mat **95/116,85**

Wyposażenie dodatkowe C-30:

- wystrójki, samozamykacz nawierzchniowy lub kryty, zwora elektromagnetyczna firmy DORMAKABA, kontaktron,
- aluminiowe dekory, nowe wzory - str. 201
- zmiana koloru klamki GARDA na kolor czarny - **30/36,90**
- zmiana koloru rozety górnej GARDA na kolor czarny - **10/12,30**
- zmiana koloru wkładki klasy 6 na kolor czarny - **60/73,80**
- szerokość 1112 mm **+10%**
- wysokość 2175 mm **+10%**
- zmiana koloru progu dębowego standard na kolor czarny, szary, brąz - **bez dopłaty** (str. 207)
- zmiana koloru obrzeża na kolor szary, grafit, czarny - **60/73,80**
- wizjer panoramiczny - stal nierdzewna **90/110,70**; mosiądz, antracyt, czarny mat **95/116,85**

CENA (zł)
netto/brutto
(VAT 23%)

CENA (zł) **netto**/brutto (VAT 23%)

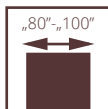

ANTYWŁAMANIOWE POL-SKONE

RC4

Drzwi wewnętrzne wejściowe stanowiące zamknięcia otworów budowlanych w ścianach wewnętrznych między klatką schodową lub korytarzem a pomieszczeniami. Otwierane do wewnątrz i na zewnątrz pomieszczenia. Specjalna konstrukcja POL-SKONE oparta na solidnym **ramiaku drewnianym** wzmocnionym sklejką. Wypełnienie stanowi pakiet płyt wiórowych wzmocnionych prętami stalowymi. Grubość skrzydła 50 mm. Ościeżnica stała metalowa wykonana z blachy DC01 o grubości 1,5 mm, próg ze stali nierdzewnej o grubości 1,5 mm.

Odporność na włamanie: **klasa RC4** wg PN-EN 1627:2012
oraz **klasa C** wg PN-B-92270:1990
Izolacyjność akustyczna: **Rw= 37 dB, D₁-35, D₂-30**
Wytrzymałość mechaniczna: **klasa 4** wg PN-EN 1192:2001
Trwałość mechaniczna: **klasa 5** wg PN-EN 12400:2004
Krajowa ocena techniczna: **ITB-KOT-2019/0804 wydanie 2**

drzwi RC4, wzór 00, ościeżnica stała metalowa



drzwi RC4, wzór 00, ościeżnica stała metalowa





OŚCIEŻNICA STAŁA METALOWA

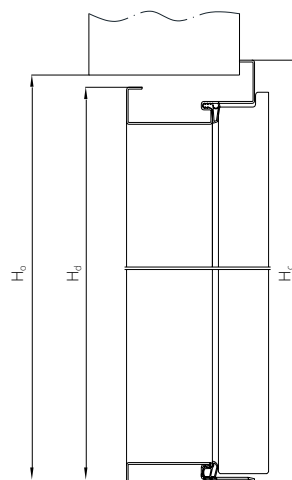
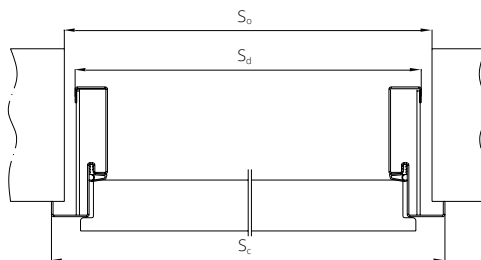

WERSJA

skrzydło pełne 00

UNI MAT PLUS	2781/3420,63
LAMINOWANE CPL 0,2 mm	2830/3480,90
LAMISTONE CPL	2830/3480,90
SILKSTONE	2830/3480,90
SILKSTONE CPL 0,5 mm	3180/3911,40
MALOWANE - biały	2949/3627,27
MALOWANE - szary, beż	3049/3750,27
MALOWANE - czarny, sage	3149/3873,27
FORNIROWANE GRUPA A	3392/4172,16
FORNIROWANE GRUPA B	3736/4595,28
FORNIROWANE GRUPA C, D	4288/5274,24
SILKWOOD	4288/5274,24

Ościeżnica metalowa stała RC4
blacha DC01 grubość 1,5 mm

1051/1292,73

Próg ze stali nierdzewnej grubość
1,5 mm

170/209,10

Cena skrzydła zawiera **wkładki oraz klamkę**. Podane parametry techniczne dotyczą zestawu w postaci skrzydła, ościeżnicy metalowej oraz progu ze stali nierdzewnej. **W celu spełnienia warunków krajowej oceny technicznej wymagany jest zakup całego kompletu drzwi tj. skrzydła, ościeżnicy metalowej oraz progu ze stali nierdzewnej.**

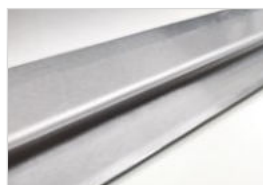

próg ze stali nierdzewnej



zamek listwowy



zamek listwowy

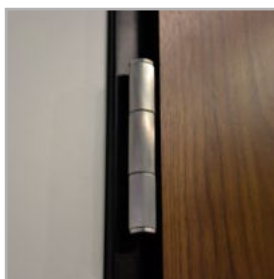

zawias

WYMIARY
DRZWI

Drzwi z ościeżnicą metalową:

904x2066 mm, 1004x2066 mm, 1104x2066 mm
Istnieje możliwość wykonania drzwi na niestandardowe wysokości. Maksymalny wymiar 1104x2166 mm

WYKOŃCZENIE
SKRZYDŁA

Powierzchnia gładka malowana, fornirowana, pokryta laminatem CPL o grubości od 0,2 do 0,7 mm, laminatem HPL o grubości od 0,7 do 1,0 mm lub folią drewnopodobną. Dostępne wystrój wykonane z ozdobnych listew profilowanych.

OŚCIEŻNICE

Stała metalowa wykonana z blachy DC01 o grubości 1,5 mm malowana proszkowo w kolorze białym (RAL 9016 i RAL 9003),

szarym (RAL 7047), brązowym (RAL 8014), beżowym (RAL 1001), grafitowym (RAL 7024), czarnym (RAL 9005).

AKCESORIA
I WYPOSAŻENIE

Wyposażenie standardowe kompletu

- zamek listwowy z pięciopunktowym ryglowaniem
- zawiasy obiektywne, kątowe regulowane 3D - 2 szt.
- bolce antywyważeniowe - 5 szt.
- komplet wkładek klasy 6 w kolorze nikiel-mat
- klamka oraz rozeta TORONTO firmy Axa - kolor srebrny
- ościeżnica stała metalowa z blachy DC01 o grubości 1,5 mm
1051/1292,73
- próg stalowy ze stali nierdzewnej o grubości 1,5 mm - 170/209,10
- brak możliwości zastosowania samozamykacza krytego

* dopłata do standardowej wysokości drzwi

CENA (zł)
netto/brutto
(VAT 23%)

	szerokość [mm]			wysokość [mm]		
	Sc	Sd	So	Hc	Hd	Ho
„80”	904	860	880	1966	1944	1954
„90”	1004	960	980	2066	2044	2054
„90 Plus”	1024	980	1000	2166	2144	2154
„100”	1104	1060	1080			

Kolorystyka ościeżnic metalowych (str. 223)

*dopłata do koloru podstawowego biały (RAL 9003) wg grup kolorystycznych RAL, NCS (str. 264)

Grupa I	Grupa II	Grupa III	Grupa IV	Grupa V
399/490,77	499/613,77	599/736,77	699/859,77	799/982,77

SZEROKOŚĆ INWESTYCYJNA

Wersja 90 Plus (pozwala uzyskać światło przejścia min. 900 mm przy otwarciu skrzydła o kąt 90°) 1024x2066 mm

Wyposażenie dodatkowe

- dopłata do laminatu CPL 0,5 mm*:
szerokość „80”, „90” - 160/196,80; szerokość „90+”, „100” - 180/221,40
szerokość 1104 mm +10%, wysokość 2166 mm +10%
- dopłata do laminatu CPL 0,7 mm*:
szerokość „80”, „90” - 170/209,10; szerokość „90+”, „100” - 190/233,70
- dopłata za szerokość 1104 mm +10%
- dopłata za wysokość 2166 mm +10%
- zmiana koloru klamki TORONTO na kolor czarny - 70/86,10
- zmiana koloru rozety górnej TORONTO na kolor czarny - 50/61,50
- zmiana koloru wkładki klasy 6 na kolor czarny - od 55/67,65
- samozamykacz nawierzchniowy, kontaktron - str. 203-207
- zmiana koloru obrzeża na kolor szary, grafit, czarny - 60/73,80
- wizjer panoramiczny - stal nierdzewna 90/110,70; mosiądz, antracyt, czarny mat 95/116,85

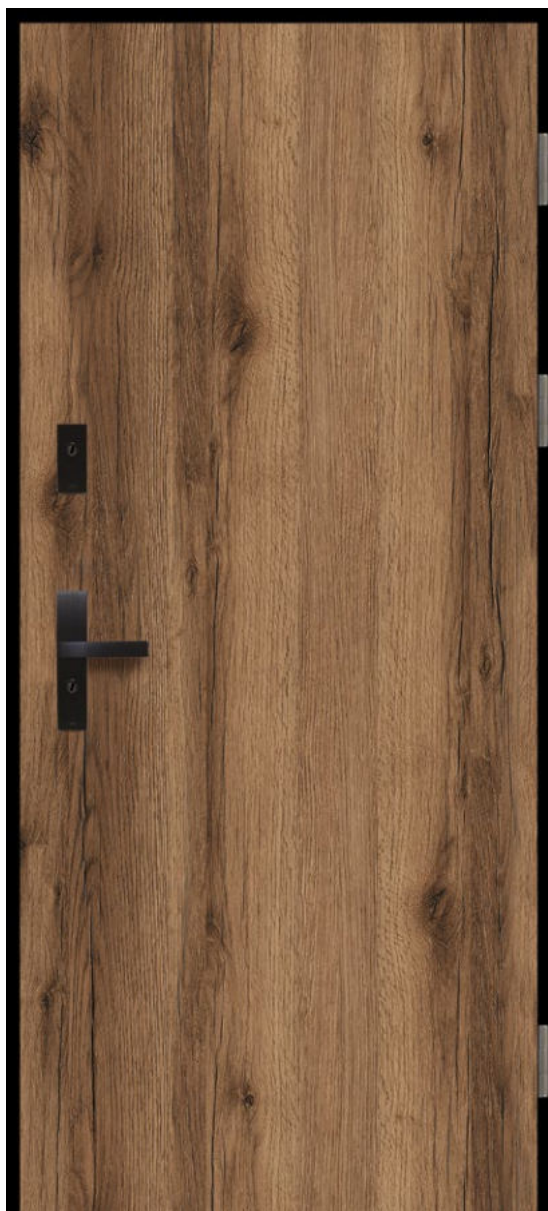
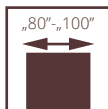

drzwi RC4 EI30, wzór 00, ościeżnica stała metalowa

RC4 EI30

UWAGA! W celu spełnienia warunków odporności ogniowej do drzwi należy stosować samozamykacz spełniający wymagania normy PN-EN 1154:1999/A1:2004/AC:2010.

Drzwi wewnętrzne wejściowe stanowiące zamknięcia otworów budowlanych w ścianach wewnętrznych między klatką schodową lub korytarzem a pomieszczeniami. Otwierane do wewnątrz i na zewnątrz pomieszczenia.

Specjalna konstrukcja POL-SKONE oparta na solidnym **ramiaku drewnianym** wzmocnionym sklejką. Wypełnienie stanowi pakiet płyt wiórowych wzmocnionych prętami stalowymi. Grubość skrzydła 50 mm. Ościeżnica stała metalowa wykonana z blachy DC01 o grubości 1,5 mm, próg ze stali nierdzewnej o grubości 1,5 mm.

Odporność na włamanie: **klasa RC4** wg PN-EN 1627:2012 oraz **klasa C** wg PN-B-92270:1990

Odporność ogniowa – **klasa EI,30**

Izolacyjność akustyczna – **Rw= 37 dB, D₁-35, D₂-30**

Wytrzymałość mechaniczna: **klasa 4** wg PN-EN 1192:2001

Trwałość mechaniczna: **klasa 5** wg PN-EN 16034: 2014

Krajowa ocena techniczna: **ITB-KOT-2019/0804 wydanie 2**

Krajowy Certyfikat Stałości Właściwości Użytkowych

Nr 020-UWB-2815/W



zamek listwowy

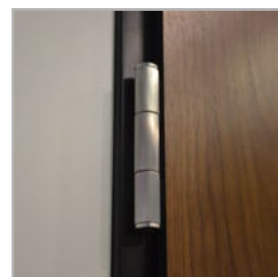

zawias



drzwi RC4 EI30, wzór 00, ościeżnica stała metalowa



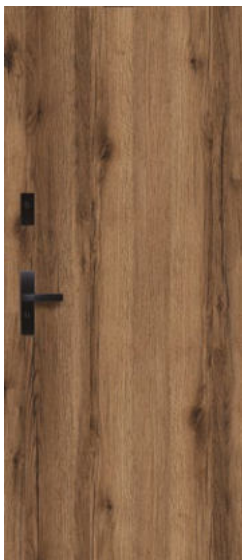

OŚCIEŻNICA STAŁA METALOWA

szerokość [mm]	szerokość [mm]		
	Sc	Sd	So
„80”	904	860	880
„90”	1004	960	980
„90 Plus”	1024	980	1000
„100”	1104	1060	1080

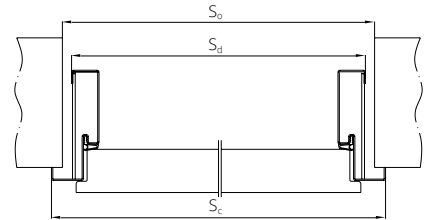

wysokość [mm]	wysokość [mm]		
	Hc	Hd	Ho
1966	1944	1954	
2066	2044	2054	
2166	2144	2154	

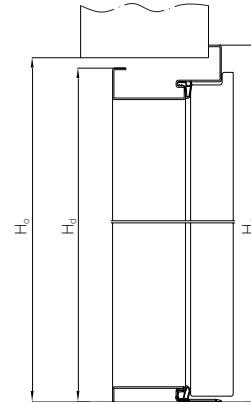

WERSJA

skrzydło pełne 00

UNI MAT PLUS	2961/3642,03
LAMINOWANE CPL 0,2 mm	3009/3701,07
LAMISTONE CPL	3009/3701,07
SILKSTONE	3009/3701,07
SILKSTONE CPL 0,5 mm	3359/4131,57
MALOWANE - biały	3129/3848,67
MALOWANE - szary, beż	3229/3971,67
MALOWANE - czarny, sage	3329/4094,67
FORNIROWANE GRUPA A	3599/4426,77
FORNIROWANE GRUPA B	3944/4851,12
FORNIROWANE GRUPA C, D	4495/5528,85
SILKWOOD	4495/5528,85

Ościeżnica metalowa stała RC4 blacha DC01 grubość 1,5 mm	1051/1292,73
Próg ze stali nierdzewnej grubość 1,5 mm	170/209,10

Cena skrzydła zawiera **wkładki oraz klamkę**. Podane parametry techniczne dotyczą zestawu w postaci skrzydła, ościeżnicy metalowej oraz progu ze stali nierdzewnej. **W celu spełnienia warunków krajowej oceny technicznej wymagany jest zakup całego комплекта drzwi tj. skrzydła, ościeżnicy metalowej oraz progu ze stali nierdzewnej.**

dopłata do koloru podstawowego biały (RAL 9003)
wg grup kolorystycznych RAL, NCS (str. 264)

Grupa I	Grupa II	Grupa III	Grupa IV	Grupa V
399/490,77	499/613,77	599/736,77	699/859,77	799/982,77



klamka i rozeta Toronto w kolorze czarnym

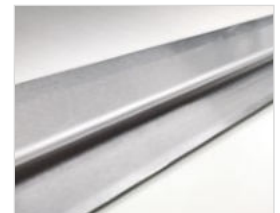

próg ze stali nierdzewnej

dopłata CPL 0,5 mm, CPL 0,7 mm do drzwi w powłoce CPL (dopłata do standardowej wysokości drzwi)

CPL 0,5 mm („60” - „90”)	CPL 0,7 mm („60” - „90”)	CPL 0,5 mm („90+” - „110”)	CPL 0,7 mm („90+” - „110”)
160/196,80	170/209,10	180/221,40	190/233,70

WYMIARY DRZWI

Drzwi z ościeżnicą metalową:
904x2066 mm, 1004x2066 mm, 1104x2066 mm
max. szerokość 1104 mm, max. wysokość 2166 mm
istnieje możliwość wykonania drzwi na niestandardowe wysokości

SZEROKOŚĆ INWESTYCYJNA
Szerokość 90 Plus - 1024x2066 mm.
Szerokość drzwi 1024 mm pozwala uzyskać światło przejścia min. 900 mm w przypadku otwarcia skrzydła o kąt 90°.

WYKOŃCZENIE SKRZYDŁA

Powierzchnia gładka malowana, fornirowana, pokryta laminatem CPL o grubości od 0,2 do 0,7 mm, laminatem HPL o grubości od 0,7 do 1,0 mm lub folią drewnopodobną.
Dostępne wystrójki płaskie, wykonane z ozdobnych listew profilowanych (po konsultacji z Działem Sprzedaży).

OŚCIEŻNICE

Stalowa metalowa wykonana z blachy stalowej gr. 1,5 mm standardowo malowanej proszkowo w kolorze białym (RAL 9016 i RAL 9003), szarym (RAL 7047), brązowym (RAL 8014), beżowym (RAL 1001), grafitowym (RAL 7024), czarnym (RAL 9005).

Istnieje możliwość malowania ościeżnic w nietypowych kolorach z palety RAL lub NCS po konsultacji z Działem Sprzedaży.

AKCESORIA I WYPOSAŻENIE

Wypożazenie standardowe:

- zamek listwowy z pięciopunktowym ryglowaniem
- zawiasy obiektowe, kątowe regulowane 3D – 3 szt.
- bolce antywyważeniowe – 5 szt.
- klamka oraz rozeta Toronto firmy Axa - kolor srebrny
- komplet wkładek klasy 6 w kolorze nikiel-mat
- uszczelki pęczniące
- ościeżnica stała metalowa z blachy DC01 o grubości 1,5 mm - **1051/1292,73**
- próg stalowy ze stali nierdzewnej o grubości 1,5 mm - **170/209,10**
- brak możliwości zastosowania samozamykacza krytego

Wypożazenie dodatkowe:

- szerokość „100” **+10%**
- wyższe o 100 mm **+10%**
- dopłata do laminatu CPL 0,5 mm*:
szerokość „80”-„90” - **160/196,80**; szerokość „90+”, „100” - **180/221,40**
- dopłata do laminatu CPL 0,7 mm*:
szerokość „80”-„90” - **170/209,10**; szerokość „90+”, „100” - **190/233,70**
- wystrójki, samozamykacz nawierzchniowy, kontaktron
- zwora EMC 600 ALH - **500/615,00**
- wizjer panoramiczny - stal nierdzewna **90/110,70**; mosiądz, antracyt, czarny mat **95/116,85**
- zmiana koloru klamki TORONTO na kolor czarny - **70/86,10**
- zmiana koloru rozety górnej TORONTO na kolor czarny - **50/61,50**
- zmiana koloru wkładki klasy 6 na kolor czarny - od **55/67,65**
- obrzeże skrzydła w kolorze czarnym, szarym lub grafit - **60/73,80**
- samozamykacze ramieniowe, szynowe - str. 205

* dopłata do standardowej wysokości drzwi

CENA (zł)
netto/brutto
(VAT 23%)

UWAGA! W celu spełnienia warunków odporności ogniowej do drzwi należy stosować samozamykacz spełniający wymagania normy PN-EN 1154:1999/A1:2004/AC:2010

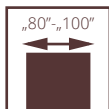

drzwi RC3, wzór W0, ościeżnica stała drewniana

ANTYWŁAMANIOWE POL-SKONE

RC3 RC3 INVEST

UWAGA! W celu spełnienia przez drzwi parametrów antywłamaniowości klamki drzwiowe powinny spełniać wymagania normy PN-EN 1906:2012 (min. klasę 3 odporności na włamanie) a wkładki bębnekowe spełniające wymagania normy PN-EN 1303:2015 (min. klasę 4 odporności związanej z kluczem oraz min. klasę 1 odporności na atak).

Drzwi wewnętrzne wejściowe z korytarzy lub klatek schodowych do np. mieszkań w budynkach wielorodzinnych, czy pomieszczeń w budynkach użyteczności publicznej.

Skrzydło zbudowane z ramiaka drewnianego, obłożonego dwiema płytami HDF. Wypełnienie stanowi specjalna konstrukcja POL-SKONE. Grubość skrzydła 50 mm.

RC3, RC3 INVEST

- Odporność na włamanie klasa RC3 wg PN-EN 1627:2012
- Izolacyjność akustyczna – D1-30, D2-30, Rw=32 dB
- 4 klasa wytrzymałości mechanicznej wg PN-EN 1192:2001
- Krajowa Ocena Techniczna ITB –KOT-2018/0713 wydanie 1



drzwi RC3, wzór W0, ościeżnica drewniana stała



drzwi RC3 INVEST, wzór W0, ościeżnica stała metalowa



RC3



RC3 INVEST

RC3



RC3 INVEST



**OŚCIEŻNICA REGULOWANA
DO DRZWI WEJŚCIOWYCH**
- str. 174

WERSJA	drzwi RC3 z ościeżnicą drewnianą
UNI MAT PLUS	2022/2487,06
LAMINOWANE CPL 0,2 mm	2184/2686,32
LAMISTONE CPL	2059/2532,57
SILKSTONE	2059/2532,57
SILKSTONE CPL 0,5 mm	2409/2963,07
MALOWANE - biały	2478/3047,94
MALOWANE - szary, beż	2578/3170,94
MALOWANE - czarny, sage	2678/3293,94
FORNIROWANE GRUPA A	2850/3505,50
FORNIROWANE GRUPA B	3001/3691,23
FORNIROWANE GRUPA C, D	3151/3875,73
SILKWOOD	3151/3875,73

WERSJA	drzwi RC3 INVEST z ościeżnicą metalową
UNI MAT PLUS	2634/3239,82
LAMINOWANE CPL 0,2 mm	2634/3239,82
LAMISTONE CPL	2634/3239,82
SILKSTONE	2634/3239,82
SILKSTONE CPL 0,5 mm	2984/3670,32
MALOWANE- biały	2951/3629,73
MALOWANE- szary, beż	3051/3752,73
MALOWANE - czarny, sage	3151/3875,73
FORNIROWANE GRUPA A	3394/4174,62
FORNIROWANE GRUPA B	3553/4370,19
FORNIROWANE GRUPA C, D	3713/4566,99
SILKWOOD	3713/4566,99

OŚCIEŻNICA STAŁA METALOWA RC3 INVEST

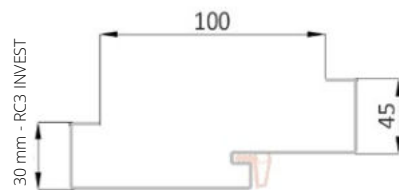

Dla drzwi RC3 z ościeżnicą metalową istnieje możliwość zamówienia ościeżnicy metalowej z elektrozaczepem awersyjnym BIRA ES 1 (symetryczna) - str. 205

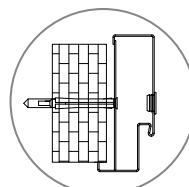

otwór montażowy kotwy
w centrum profilu na
piersi ościeżnicy

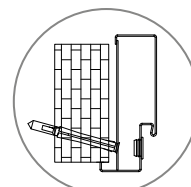

otwór montażowy kotwy
w felcu ościeżnicy

UWAGA: NOWA
SZEROKOŚĆ OPASKI

*dopłata do koloru podstawowego biały (RAL 9003) dla drzwi z ościeżnicą drewnianą i skrzydeł wg grup kolorystycznych RAL, NCS (str. 264)

Grupa I	Grupa II	Grupa III	Grupa IV	Grupa V
399/490,77	499/613,77	599/736,77	699/859,77	799/982,77

Dopłata do kolorystyki ościeżnic metalowych (str. 223)



klamka

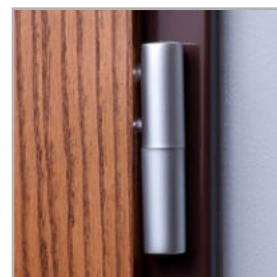

zawias

WYMIARY DRZWI

RC3
Ościeżnica drewniana stała lub regulowana:
1012x2075 mm, 980x2075 mm, 880x2075 mm,
1012x2000 mm, 980x2000 mm, 880x2000 mm,
1012x1950 mm, 980x1950 mm, 880x1950 mm.
max. szerokość drzwi „100” 1112 mm, max. wysokość 2175 mm

RC3 INVEST
Ościeżnica stała metalowa:
924x2077 mm, 1024x2077 mm

SZEROKOŚĆ INWESTYCYJNA
Szerokość 90 Plus - 1032 mm.
Szerokość drzwi 1032 mm pozwala uzyskać światło przejścia min. 900 mm w przypadku otwarcia skrzydła o kąt 90°.

SZEROKOŚĆ INWESTYCYJNA
Szerokość 90 Plus - 1044 mm.
Szerokość drzwi 1044 mm pozwala uzyskać światło przejścia min. 900 mm w przypadku otwarcia skrzydła o kąt 90°.

WYKOŃCZENIE SKRZYDŁA

Powierzchnia gładka malowana, fornirowana, pokryta laminatem CPL o grubości od 0,2 do 0,7 mm, laminatem HPL o grubości od 0,7 do 1,0 mm lub folią drewnopodobną. Dostępne wystroje płaskie, wykonane z ozdobnych listew profilowanych, dekory aluminiowe (po konsultacji z Działem Sprzedaży).

OŚCIEŻNICE

Ościeżnica malowana, fornirowana, oklejona laminatem CPL 0,15 mm, CPL 0,2 mm lub folią dopasowaną do kolorystyki skrzydła.

Drewniana stała sosnowa - opcjonalnie z listwami maskującymi, ćwierćwałkiem.

Drewniana regulowana z panelami poszerzającymi, opaskami kątowymi oraz listwą maskującą.
Opcjonalnie: opaska boczna o szerokości 210 mm i grubości 16 mm (elementy pionowe) - str. 257

AKCESORIA I WYPOSAŻENIE

Wypożyczenie standardowe RC3:
- 4 zawiasy czopowe regulowane w 3 płaszczyznach firmy OTLAV
- zamek listwowy firmy FUHR z czteropunktowym ryglowaniem (2 rygle, 2 haki) na wkładkę bębnową z rozstawem 92 mm
- bolce antywyważeniowe - 5 szt.
- próg dębowy w kolorze naturalnego dębu, czarnym, szarym, brązowym z listwą aluminiową zabezpieczającą przed nadmierną eksploatacją

Wypożyczenie standardowe RC3 INVEST:
- ościeżnica metalowa RC3 INVEST
- próg ze stali nierdzewnej
- zamek listwowy wpuszczany z czteropunktowym ryglowaniem (2 rygle, 2 haki), rozstaw 92 mm, kolor srebrny
- zawiasy czopowe regulowane w 3 płaszczyznach w kolorze srebrnym - 4 szt.
- bolce antywyważeniowe - 5 szt.
- rozeta GARDA w kolorze inox
- klamka GARDA (rozstaw 92 mm) w kolorze inox
- komplet wkładek klasy 6 w kolorze nikiel-mat

Wypożyczenie dodatkowe:
- dopłata do laminatu CPL 0,5 mm*:
szerokość „80”-„90” - 160/196,80; szerokość „90+”-„100” - 180/221,40
- dopłata do laminatu CPL 0,7 mm*:
szerokość „80”-„90” - 170/209,10; szerokość „90+”-„100” - 190/233,70
szerokość 1104 mm **+10%**, wysokość 2166 mm **+10%**
- wystroje, samozamykacz nawierzchniowy lub kryty, zwora elektromagnetyczna firmy DORMAKABA, kontaktron - str. 203-207
- zamiana progu dębowego na próg ze stali nierdzewnej - 80/98,40
- aluminiowe dekory, nowe wzory - str. 201
- klamka GARDA w kolorze inox - 225/276,75
- rozeta GARDA w kolorze inox - 90/110,70
- komplet wkładek klasy 6 w kolorze nikiel-mat - od 160/196,80
- klamka GARDA w kolorze czarnym - 255/313,65
- rozeta górna GARDA w kolorze czarnym - 100/123,00
- komplet wkładek klasy 6 w kolorze czarnym - od 210/258,30
- szerokość drzwi „100” 1112 mm **+10%**
- wysokość 2175 mm **+10%**
- zmiana koloru progu dębowego standard na kolor czarny, szary, brąz - **bez dopłaty** (str. 207)
- zmiana koloru obrzeża na kolor szary, grafit, czarny - 60/73,80
- wizjer panoramiczny - stal nierdzewna 90/110,70; mosiądz, antracyt, czarny mat 95/116,85
- elektrozaczep - str. 205

CENA (zł)
netto/brutto
(VAT 23%)

* dopłata do standardowej wysokości drzwi

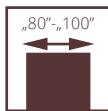

drzwi RC3 INVEST, wzór W0, ościeżnica stała metalowa

ANTYWŁAMANIOWE POL-SKONE RC3 INVEST 37 dB

UWAGA! W celu spełnienia przez drzwi parametrów antywłamaniowości klamki drzwiowe powinny spełniać wymagania normy PN-EN 1906:2012 (min. klasę 3 odporności na włamanie) a wkładki bębnekowe spełniać wymagania normy PN-EN 1303:2015 (min. klasę 4 odporności związanej z kluczem oraz min. klasę 1 odporności na atak).

Drzwi wewnętrzne wejściowe z korytarzy lub klatek schodowych do np. mieszkań w budynkach wielorodzinnych, czy pomieszczeń w budynkach użyteczności publicznej.

Skrzydło zbudowane z ramiaka drewnianego, obłożonego dwiema płytami HDF. Wypełnienie stanowi specjalna konstrukcja POL-SKONE. Grubość skrzydła 57 mm.

RC3 INVEST SR 37 dB

- Odporność na włamanie klasa RC3 wg PN-EN 1627:2021
- Izolacyjność akustyczna - D1-30, D2-30, Rw=37 dB
- 4 klasa wytrzymałości mechanicznej wg PN-EN 1192:2001
- trwałość mechaniczna: klasa 5 wg PN-EN 12400:2004
- Produkowane zgodnie z normą PN-EN 14351-2:2018



drzwi RC3 INVEST SR 37 dB, wzór W0, ościeżnica stała metalowa



RC3 INVEST SR37 dB



OŚCIEŻNICA STAŁA METALOWA RC3 INVEST SR 37 dB

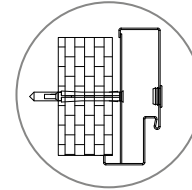
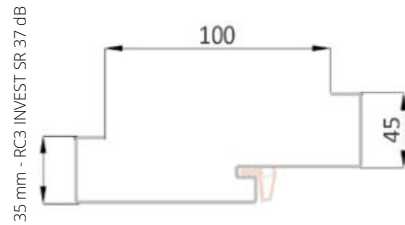

otwór montażowy kotwy
w centrum profilu na
piersi ościeżnicy

WERSJA

drzwi RC3 INVEST 37 dB
z ościeżnicą metalową

UNI MAT PLUS	2950/3628,50
LAMINOWANE CPL 0,2 mm	2950/3628,50
LAMISTONE CPL	2950/3628,50
SILKSTONE	2950/3628,50
SILKSTONE CPL 0,5 mm	3300/4059,00
MALOWANE - biały	3271/4023,33
MALOWANE - szary, beż	3371/4146,33
MALOWANE - czarny, sage	3471/4269,33
FORNIROWANE GRUPA A	3762/4627,26
FORNIROWANE GRUPA B	3889/4783,47
FORNIROWANE GRUPA C, D	4038/4966,74
SILKWOOD	4038/4966,74

Dopłata do kolorystyki ościeżnic metalowych (str. 223)

*dopłata do koloru podstawowego biały (RAL 9003) dla drzwi z ościeżnicą metalową i skrzydeł wg grup kolorystycznych RAL, NCS (str. 264)

Grupa I	Grupa II	Grupa III	Grupa IV	Grupa V
399/490,77	499/613,77	599/736,77	699/859,77	799/982,77

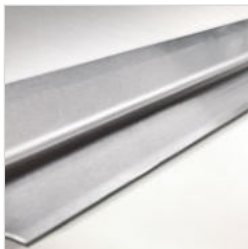

próg ze stali nierdzewnej



zawias RC3 INVEST 37dB

WYMIARY DRZWI

RC3 INVEST 37 dB

Ościeżnica stała metalowa:

920x2080 mm, 1020x2080 mm
max. szerokość drzwi „100” 1120 mm, max. wysokość 2180 mm

SZEROKOŚĆ INWESTYCYJNA

Szerokość 90 Plus - 1040 mm

Szerokość drzwi 1040 mm pozwala uzyskać światło przejścia min. 900 mm w przypadku otwarcia skrzydła o kąt 90°.

WYKOŃCZENIE SKRZYDŁA

Powierzchnia gładka malowana, fornirowana, pokryta laminatem CPL o grubości od 0,2 do 0,7 mm, laminatem HPL o grubości od 0,7 do 1,0 mm lub folią drewnopodobną.

Dostępne wystroje płaskie, wykonane z ozdobnych listew profilowanych, dekory aluminiowe (po konsultacji z Działem Sprzedaży).

OŚCIEŻNICE

Stała metalowa wykonana z blachy stalowej gr. 1,5 mm standardowo malowanej proszkowo w kolorze białym (RAL 9016 i RAL 9003), szarym (RAL 7047), brązowym (RAL 8014),

beżowym (RAL 1001), grafitowym (RAL 7024), czarnym (RAL 9005). Istnieje możliwość malowania ościeżnic w nietypowych kolorach z palety RAL lub NCS po konsultacji z Działem Sprzedaży.

AKCESORIA I WYPOSAŻENIE

Wyposażenie standardowe RC3 INVEST 37 dB:

- ościeżnica metalowa RC3 INVEST
- próg ze stali nierdzewnej z uszczelką wrębową
- bolce antywyważeniowe – 4 szt.
- zawiasy obiektywne regulowane 3D – 2 szt.
- zamek listwowy wpuszczany z czteropunktowym ryglowaniem (2 rygle, 2 haki), rozstaw 92 mm, kolor srebrny

Wyposażenie dodatkowe:

- dopłata do laminatu CPL 0,5 mm*:
- szerość „80”, „90” - **160/196,80**; szerokość „90+”, „100” - **180/221,40**
- dopłata do laminatu CPL 0,7 mm*:
- szerość „80”, „90” - **170/209,10**; szerokość „90+”, „100” - **190/233,70**
- wystroje, samozamykacz nawierzchniowy, zwora elektromagnetyczna firmy DORMAKABA, kontaktron - str. 203-207
- zmiana koloru klamki GARDA na kolor czarny - **30/36,90**
- zmiana koloru rozety górnej GARDA na kolor czarny - **10/12,30**
- zmiana koloru wkładki klasy 6 na kolor czarny - **55/67,65**
- szerokość drzwi „100” **+10%**
- drzwi wyższe o 100 mm **+10%**
- zmiana koloru obrzeża na kolor szary, grafit, czarny - **60/73,80**
- wizjer panoramiczny - stal nierdzewna **90/110,70**; mosiądz, antracyt, czarny mat **95/116,85**
- klamka GARDA w kolorze inox (drzwi RC3 INVEST 37 dB) - **225/276,75**
- rozeta GARDA w kolorze inox (drzwi RC3 INVEST 37 dB) - **90/110,70**
- komplet wkładek w kolorze inox (drzwi RC3 INVEST 37 dB) - od **170/209,10**

CENA (zł)
netto/brutto
(VAT 23%)

* dopłata do standardowej wysokości drzwi

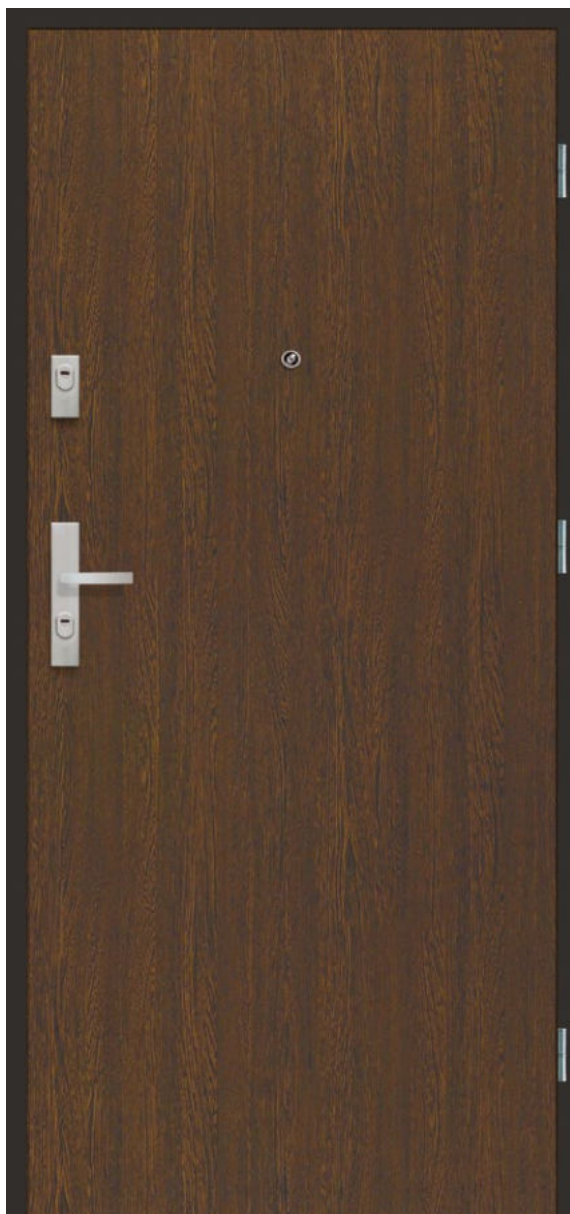
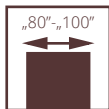

ANTYWŁAMANIOWE POL-SKONE CERBER PLUS RC2

Drzwi wewnętrzne wejściowe z korytarzy lub klatek schodowych do np. mieszkań w budynkach wielorodzinnych czy pomieszczeń w budynkach użyteczności publicznej.

Drzwi z ościeżnicą drewnianą stałą i regulowaną lub metalową. Skrzydło zbudowane z **ramiaka drewnianego**, obłożone dwiema płytami HDF. Wypełnienie stanowi płyta otworowana, opcjonalnie płyta pełna, lub specjalna konstrukcja POL-SKONE (wersja 37 dB). Nominalna grubość skrzydła wynosi 46 mm.

izolacyjność akustyczna:
klasa D1 – 25, D2 – 25, **klasa Rw=27 dB** (wypełnienie płyta otworowana lub pełna, drzwi z progim lub uszczelką opadającą)
klasa D1 – 30, D2 – 30, **klasa Rw=37 dB** (wypełnienie POL-SKONE, drzwi z uszczelką opadającą)
klasa D1 – 35, D2 – 30, **klasa Rw=37 dB** (wypełnienie POL-SKONE, drzwi z progim)
odporność na włamanie: klasa RC2 wg PN-EN 1627:2012
3 klasa mechaniczna wg PN-EN 1192:2001
Krajowa Ocena Techniczna ITB-KOT-2019/0742 wydanie 1

drzwi CERBER PLUS RC2, wzór 00, ościeżnica stała metalowa



drzwi CERBER PLUS RC2, wzór 00, ościeżnica drewniana regulowana jednostronnie





**OŚCIEŻNICA REGULOWANA
DO DRZWI WEJŚCIOWYCH**
- str. 174

WERSJA	pełne 00		37 dB 00	
	z ościeżnicą stałą drewnianą	z ościeżnicą stałą metalową	z ościeżnicą stałą drewnianą	z ościeżnicą stałą metalową
UNI MAT PLUS	2021/2485,83	2056/2528,88	2321/2854,83	2341/2879,43
LAMINOWANE CPL 0,2 mm	2172/2671,56	2198/2703,54	2470/3038,10	2483/3054,09
LAMISTONE CPL	2021/2485,83	2056/2528,88	2321/2854,83	2341/2879,43
SILKSTONE	2021/2485,83	2056/2528,88	2321/2854,83	2341/2879,43
SILKSTONE CPL 0,5 mm	2371/2916,33	2406/2959,38	2671/3285,33	2691/3309,93
MALOWANE - biały	2470/3038,10	2483/3054,09	2770/3407,10	2768/3404,64
MALOWANE - szary, beż	2570/3161,10	2583/3177,09	2870/3530,10	2868/3527,64
MALOWANE - czarny, sage	2670/3284,10	2683/3300,09	2970/3653,10	2968/3650,64
FORNIROWANE GRUPA A	2775/3413,25	2668/3281,64	3111/3826,53	2974/3658,02
FORNIROWANE GRUPA B	2943/3619,89	2820/3468,60	3279/4033,17	3126/3844,98
FORNIROWANE GRUPA C, D	3111/3826,53	2974/3658,02	3447/4239,81	3279/4033,17
SILKWOOD	3111/3826,53	2974/3658,02	3447/4239,81	3279/4033,17

Podane parametry techniczne dotyczą zestawu w postaci skrzydła, ościeżnicy metalowej oraz proggu. W celu spełnienia warunków krajowej oceny technicznej wymagany jest zakup całego kompletu drzwi tj. skrzydła, ościeżnicy oraz proggu.
Kolorystyka ościeżnic metalowych (str. 223)

dopłata CPL 0,5 mm, CPL 0,7 mm do drzwi w powłoce CPL (dopłata do standardowej wysokości drzwi)

CPL 0,5 mm („60” - „90”)	CPL 0,7 mm („60” - „90”)	CPL 0,5 mm („90+” - „110”)	CPL 0,7 mm („90+” - „110”)
160/196,80	170/209,10	180/221,40	190/233,70

dopłata do koloru podstawowego biały (RAL 9003) wg grup kolorystycznych RAL, NCS (str. 264)

Grupa I	Grupa II	Grupa III	Grupa IV	Grupa V
399/490,77	499/613,77	599/736,77	699/859,77	799/982,77

ościeżnica metalowa	775/953,25
próg drewniany dębowy	90/110,70

**CENA DRZWI = CENA SKRZYDŁA
+ CENA OŚCIEŻNICY + CENA PROGU**



zamek listwowy



zamek listwowy

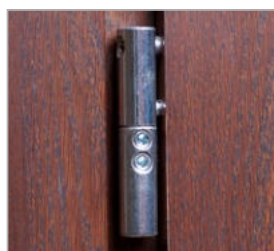

zawias



próg dębowy do ościeżnicy drewnianej

WYMIARY DRZWI

Drzwi z ościeżnicą drewnianą stałą lub regulowaną:
895x2067 mm, 995x2067 mm, 895x2000 mm, 995x2000 mm, 895x1950 mm, 995x1950 mm
max. szerokość 1095 mm, max. wysokość 2267 mm

Drzwi z ościeżnicą metalową stałą:
917x2078 mm, 1017x2078 mm, 1017x2011 mm, 1017x2011 mm, 917x1961 mm, 1017x1961 mm
max. szerokość 1117 mm, max. wysokość 2278 mm

SZEROKOŚĆ INWESTYCYJNA
Szerokość 90 Plus - 1005x2067 mm.
Szerokość drzwi 1005 mm pozwala uzyskać światło przejścia min. 900 mm w przypadku otwarcia skrzydła o kąt 90°.

SZEROKOŚĆ INWESTYCYJNA
Szerokość 90 Plus - 1027x2078 mm.
Szerokość drzwi 1027 mm pozwala uzyskać światło przejścia min. 900 mm w przypadku otwarcia skrzydła o kąt 90°.

WYKOŃCZENIE SKRZYDŁA

Powierzchnia gładka malowana, fornirowana, pokryta laminatem CPL o grubości od 0,2 do 0,7 mm, laminatem HPL o grubości od 0,7 do 1,0 mm lub folią drewnopodobną.
Dostępne wystrójki płaskie, wykonane z ozdobnych listew profilowanych, dekory aluminiowe.

OŚCIEŻNICE

Ościeżnica malowana, fornirowana, oklejona laminatem CPL 0,15 mm, CPL 0,2 mm lub folią dopasowaną do kolorystyki skrzydła.
Drewniana stała sosnowa - opcjonalnie z listwami maskującymi, ćwierćwałkiem.

Drewniana regulowana z panelami poszerzającymi, opaskami kątowymi oraz listwą maskującą.

Stała metalowa wykonana z blachy o grubości 1,5 mm malowana proszkowo w kolorze białym (RAL 9016 i RAL 9003), szarym (RAL 7047), brązowym (RAL 8014), beżowym (RAL 1001), grafitowym (RAL 7024), czarnym (RAL 9005). Istnieje możliwość malowania ościeżnic w nietypowych kolorach z palety RAL lub NCS po konsultacji z Działem Sprzedaży.

AKCESORIA I WYPOSAŻENIE

- Wyposażenie standardowe**
Drzwi z ościeżnicą drewnianą (stałą lub regulowaną)
- zawiasy czopowe wkręcane regulowane - 3 szt.
- zamek listwowy z czteropunktowym ryglowaniem
- blachy zaczepowe, regulowane, wzmocnione (nie dot. drzwi z ościeżnicą metalową)
- bolce antywłamaniowe - 3 szt.
- wizjer Ø 15
- próg dębowy w kolorze naturalnego dębu, czarnym, szarym, brązowym z listwą aluminiową zabezpieczającą przed nadmierną eksploatacją (do ościeżnicy drewnianej)
- próg dębowy (dotyczy ościeżnicy metalowej)
- Wyposażenie dodatkowe**
- wypełnienie z płyty pełnej - 205/252,15
- dekory aluminiowe - str. 201 (nie dotyczy wersji 37dB)
- komplet wkładek minimum klasy 4
- klamki i rozety minimum klasy 2
- uszczelka opadająca (bez proggu) - 260/319,80
- wystrójki - str. 186

- osłonki na zawiasy (1 szt.):
biały/brąz - 10/12,30, chrom/nikiel mat - 25/30,75
- zamiana proggu dębowego na próg ze stali nierdzewnej (dotyczy ościeżnicy metalowej) - 80/98,40
- klamka GARDA w kolorze czarnym - 255/313,65
- klamka GARDA w kolorze inox - 225/276,75
- rozeta górna GARDA w kolorze czarnym - 100/123,00
- rozeta górna GARDA w kolorze inox - 90/110,70
- komplet wkładek klasy 6 w kolorze czarnym - 210/258,30
- komplet wkładek klasy 6 w kolorze nikiel-mat - 160/196,80
- szerokość 1095 mm +10% (ość. drewniana)
- szerokość 1117 mm +10% (ość. metalowa)
- wysokość 2167 mm +10% (ość. drewniana)
- wysokość 2178 mm +10% (ość. metalowa)
- wysokość 1950 mm +10% (ość. drewniana)
- wysokość 1961 mm, 2011 mm +10% (ość. metalowa)
- wysokość 2267 mm +20% (ość. drewniana)
- wysokość 2278 mm +20% (ość. metalowa)
- zmiana koloru obrzeża na kolor szary, grafit, czarny - 60/73,80
- wizjer panoramiczny - stal nierdzewna 90/110,70; mosiądz, antracyt, czarny mat 95/116,85

CENA (zł)
netto/brutto
(VAT 23%)

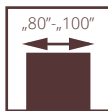

WEWNĘTRZNE WEJŚCIOWE CERBER PLUS

Drzwi z ościeżnicą drewnianą lub metalową. Skrzydło zbudowane z ramiaka drewnianego, obłożone dwiema płytami HDF. Wypełnienie stanowi płyta otworowana, opcjonalnie płyta pełna lub specjalna konstrukcja POL-SKONE (wersja 37dB). Nominalna grubość skrzydła 46 mm.

izolacyjność akustyczna:
klasa D1 – 25, D2 – 25, klasa Rw=27 dB (wypełnienie płyta otworowana lub pełna, drzwi z progim lub uszczelką opadającą)
klasa D1 – 30, D2 – 30, klasa Rw=37 dB (wypełnienie POL-SKONE, drzwi z uszczelką opadającą)
klasa D1 – 35, D2 – 30, klasa Rw=37 dB (wypełnienie POL-SKONE, drzwi z progim)
3 klasa mechaniczna wg normy PN-EN 1192:2001
Krajowa Ocena Techniczna ITB-KOT-2019/0742 wydanie 1

drzwi CERBER PLUS, wzór 00, ościeżnica stała drewniana



drzwi CERBER PLUS, wzór 00, ościeżnica drewniana regulowana jednostronnie





OŚCIEŻNICA REGULOWANA DO DRZWI WEJŚCIOWYCH - str. 174

WERSJA	pełne 00		37 dB 00	
	z ościeżnicą stałą drewnianą	z ościeżnicą stałą metalową	z ościeżnicą stałą drewnianą	z ościeżnicą stałą metalową
UNI MAT PLUS	1740/2140,20	1847/2271,81	2149/2643,27	2144/2637,12
LAMINOWANE CPL 0,2 mm	1880/2312,40	1984/2440,32	2398/2949,54	2373/2918,79
LAMISTONE CPL	1740/2140,20	1847/2271,81	2149/2643,27	2144/2637,12
SILKSTONE	1740/2140,20	1847/2271,81	2149/2643,27	2144/2637,12
SILKSTONE CPL 0,5 mm	2090/2570,70	2197/2702,31	2499/3073,77	2494/3067,62
MALOWANE - biały	2066/2541,18	2166/2664,18	2554/3141,42	2518/3097,14
MALOWANE - szary, beż	2166/2664,18	2266/2787,18	2654/3264,42	2618/3220,14
MALOWANE - czarny, sage	2266/2787,18	2366/2910,18	2754/3387,42	2718/3343,14
FORNIROWANE GRUPA A	2160/2656,80	2328/2863,44	2938/3613,74	2758/3392,34
FORNIROWANE GRUPA B	2344/2883,12	2511/3088,53	3138/3859,74	2935/3610,05
FORNIROWANE GRUPA C, D	2456/3020,88	2622/3225,06	3288/4044,24	3069/3774,87
SILKWOOD	2456/3020,88	2622/3225,06	3288/4044,24	3069/3774,87

Kolorystyka ościeżnic metalowych (str. 223)

dopłata CPL 0,5 mm, CPL 0,7 mm do drzwi w powłoce CPL (dopłata do standardowej wysokości drzwi)

CPL 0,5 mm („60” - „90”)	CPL 0,7 mm („60” - „90”)	CPL 0,5 mm („90+” - „110”)	CPL 0,7 mm („90+” - „110”)
160/196,80	170/209,10	180/221,40	190/233,70

Podane parametry techniczne dotyczą zestawu w postaci skrzydła, ościeżnicy metalowej oraz progów. W celu spełnienia warunków krajowej oceny technicznej wymagany jest zakup całego kompletu drzwi tj. skrzydła, ościeżnicy oraz progów.

ościeżnica metalowa	775/953,25
próg drewniany dębowy	90/110,70

dopłata do koloru podstawowego biały (RAL 9003) wg grup kolorystycznych RAL, NCS (str. 264)

Grupa I	Grupa II	Grupa III	Grupa IV	Grupa V
399/490,77	499/613,77	599/736,77	699/859,77	799/982,77



klamka



rozeta górna



rozeta górna



próg dębowy

WYMIARY DRZWI

Drzwi z ościeżnicą drewnianą stałą lub regulowaną:
895x2067 mm, 995x2067 mm, 895x2000 mm, 995x2000 mm
895x1950 mm, 995x1950 mm
max. szerokość drzwi „100” -1095 mm, max. wysokość 2267 mm

Drzwi z ościeżnicą metalową stałą:
917x2078 mm, 1017x2078 mm, 917x2011 mm, 1017x2011 mm,
917x1961 mm, 1017x1961 mm
max. szerokość drzwi „100” -1117 mm, max. wysokość 2278 mm

SZEROKOŚĆ INWESTYCYJNA
Szerokość 90 Plus - 1005 mm.
Szerokość drzwi 1005 mm pozwala uzyskać światło przejścia min. 900 mm w przypadku otwarcia skrzydła o kąt 90°.

SZEROKOŚĆ INWESTYCYJNA
UWAGA! Szerokość 90 Plus - 1027 mm.
Szerokość drzwi 1027 mm pozwala uzyskać światło przejścia min. 900 mm w przypadku otwarcia skrzydła o kąt 90°.

WYKOŃCZENIE SKRZYDŁA

Powierzchnia gładka malowana, fornirowana, pokryta laminatem CPL o grubości od 0,2 do 0,7 mm, laminatem HPL o grubości od 0,7 do 1,0 mm lub folią drewnopodobną. Dostępne wystroje płaskie, wykonane z ozdobnych listew profilowanych, dekory aluminiowe.

OŚCIEŻNICE

Ościeżnica malowana, fornirowana, oklejona laminatem CPL 0,15 mm, CPL 0,2 mm lub folią dopasowaną do kolorystyki skrzydła.
Drewniana stała sosnowa – opcjonalnie z listwami maskującymi, ćwierćwałkiem.
Drewniana regulowana z panelami poszerzającymi, opaskami kątowymi oraz listwą maskującą.

Stala metalowa wykonana z blachy o grubości 1,5 mm malowana proszkowo w kolorze białym (RAL 9016 i RAL 9003), szarym (RAL 7047), brązowym (RAL 8014), beżowym (RAL 1001), grafitowym (RAL 7024), czarnym (RAL 9005)

Istnieje możliwość malowania ościeżnic w nietypowych kolorach z palety RAL lub NCS po konsultacji z Działem Sprzedaży.

AKCESORIA I WYPOSAŻENIE

Wyposażenie standardowe:
Drzwi z ościeżnicą drewnianą
- zawiasy czopowe regulowane w 3 płaszczyznach firmy OTLAV – 3 szt.
- dwa niezależne zamki trzybolcowe na wkładkę patentową
- bolce antywyważeniowe – 2 szt.
- wizjer Ø15
- próg dębowy w kolorze naturalnego dębu, czarnym, szarym, brązowym z listwą aluminiową zabezpieczającą przed nadmierną eksploatacją
- wzmocnione blachy zaczepowe zamków
Drzwi z ościeżnicą metalową
- zawiasy czopowe regulowane w 3 płaszczyznach firmy OTLAV – 3 szt.
- dwa niezależne zamki trzybolcowe na wkładkę patentową
- bolce antywyważeniowe – 2 szt.
- wizjer Ø15
- próg dębowy w kolorze naturalnego dębu, czarnym, szarym, brązowym
Wyposażenie dodatkowe:
- wypełnienie z płyty pełnej - **205/252,15**
- zawias z funkcją domykającą (tylko do ościeżnicy drewnianej) - **75/92,25**
- uszczelka opadająca (bez progów) - **260/319,80**
- osłonki na zawiasy (1 szt.):
biały/brąz - **10/12,30**, chrom/nikiel mat - **25/30,75**

- zamiana progów dębowego na próg ze stali nierdzewnej (dotyczy ościeżnicy metalowej) - **80/98,40**
- aluminiowe dekory, nowe wzory - str. 201
- klamka GARDA w kolorze inox - **225/276,75**
- rozeta górna GARDA w kolorze inox - **90/110,70**
- klamka GARDA w kolorze czarnym - **255/313,65**
- rozeta górna GARDA w kolorze czarnym - **100/123,00**
- komplet wkładek klasy 6 w kolorze czarnym - **210/258,30**
- komplet wkładek klasy 6 w kolorze nikiel-mat - **160/196,80**
- szerokość 1095 mm **+20%** (ość. drewniana)
- wysokość 2167 mm **+10%** (ość. drewniana)
- wysokość 2267 mm **+20%** (ość. drewniana)
- szerokość 1117 mm **+10%** (ość. metalowa)
- wysokość 2178 mm **+10%** (ość. metalowa)
- wysokość 2278 mm **+20%** (ość. metalowa)
- wysokość 1950 mm, 2000 mm **+10%** (ość. drewniana)
- zmiana koloru obrzeża na kolor szary, grafit, czarny - **60/73,80**
- wizjer panoramiczny - stal nierdzewna **90/110,70**; antracyt, czarny mat **95/116,85**
- wystroje - str. 186

CENA (zł)
netto/brutto
(VAT 23%)

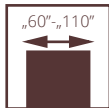

drzwi TYP A, wzór 00, ościeżnica regulowana SYSTEM DIN

AKUSTYCZNE POL-SKONE

TYP A / TYP A DUO TYP B / TYP B DUO

Drzwi jednoskrzydłowe **DŹWIĘKOIZOLACYJNE** w systemie przylgowym. Konstrukcję skrzydła stanowi **ramiak z drewna iglastego** obłożony obustronnie płytą HDF. Wypełnienie z płyty wiórowej pełnej (typ A) lub specjalna konstrukcja POL-SKONE (typ B). Skrzydło z uszczelką opadającą.

Drzwi jedno- lub dwuskrzydłowe **DŹWIĘKOIZOLACYJNE DUO** w systemie bezprzylgowym. Konstrukcję skrzydła stanowi **ramiak z drewna iglastego** obłożony obustronnie płytą HDF. Wypełnienie z płyty wiórowej pełnej (typ A) lub specjalna konstrukcja POL-SKONE (typ B). Drzwi występują w wersji jedno- i dwuskrzydłowej z ościeżnicą drewnianą (stałą DUO lub regulowaną DUO). Skrzydło z uszczelką opadającą.

klasa mechaniczna: 2 klasa wymagań wytrzymałości mechanicznej tj. średnie warunki eksploatacji Krajowa Ocena Techniczna ITB-KOT-2021/2041 wydanie 1

IZOLACYJNOŚĆ AKUSTYCZNA R_w [dB]

	ościeżnica DIN	ościeżnica drewniana	ościeżnica metalowa
TYP A	27	27	27
TYP B	37	32	37
TYP A DUO (jedno i dwuskrzydłowe)	-	27	-
TYP B DUO (jednoskrzydłowe)	-	37	-
TYP B DUO (dwuskrzydłowe)	-	32	-



drzwi TYP A, wzór 00, ościeżnica regulowana SYSTEM DIN



**SKRZYDŁO
TYP A/TYP B**



WERSJA	TYP A	TYP B
UNI MAT PLUS	922/1134,06	1463/1799,49
LAMISTONE CPL	922/1134,06	1463/1799,49
SILKSTONE	922/1134,06	1463/1799,49
SILKSTONE CPL 0,5 mm	1272/1564,56	1813/2229,99
LAMINOWANE CPL 0,2 mm	995/1223,85	1565/1924,95
MALOWANE biały*	1240/1525,20	1544/1899,12
MALOWANE beż, szary	1340/1648,20	1644/2022,12
MALOWANE czarny, sage	1440/1771,20	1744/2145,12
FORNIROWANE GRUPA A	1426/1753,98	1776/2184,48
FORNIROWANE GRUPA B	1524/1874,52	1873/2303,79
FORNIROWANE GRUPA C, D	1605/1974,15	1968/2420,64

dopłata do koloru podstawowego biały (RAL 9003)
wg grup kolorystycznych RAL, NCS (str. 264)

Grupa I	Grupa II	Grupa III	Grupa IV	Grupa V
399/490,77	499/613,77	599/736,77	699/859,77	799/982,77

ILOŚĆ ZAWIASÓW DO DRZWI DŹWIĘKOIZOLACYJNYCH

ościeżnica regulowana DIN (typ K)	ościeżnica drewniana stała lub regulowana (typ C)	ościeżnica metalowa stała FD12 lub regulowana (typ M)	ościeżnica DUO stała lub regulowana (zawias kryty)
wysokość [mm] / ilość zawiasów			
wysokość 2043 - 3 szt. dla szer. „60”-„90”	wysokość 2064 mm (stała), 2067 mm (regulowana) - 3 szt. dla szer. „60”-„90”	wysokość 2068 mm (stała), 2078 mm (regulowana) - 3 szt. dla szer. „60”-„100”	wysokość 2083 - 2 szt. szer. „60”-„80” - 3 szt. szer. „90”-„100”
wysokość 2143 - 3 szt.	wysokość 2164 mm (stała), 2167 mm (regulowana) - 3 szt.	wysokość 2168 mm (stała), 2178 mm (regulowana) - 3 szt.	wysokość 2183 - 3 szt.
wysokość 2243 - 4 szt.	wysokość 2264 mm (stała), 2267 mm (regulowana) - 4 szt.	wysokość 2268 mm (stała), 2278 mm (regulowana) - 4 szt.	wysokość 2283 - 3 szt.
wysokość 2300 - 4 szt.	wysokość 2364 mm (stała) - 4 szt.	-	wysokość 2383 mm (stała) - 4 szt.
-	wysokość 2464 mm (stała) - 4 szt.	-	wysokość 2483 mm (stała) - 4 szt.
-	wysokość 2500 mm (stała) - 4 szt.	-	wysokość 2500 mm (stała) - 4 szt.

Nietypowe wysokości (maksymalna wysokość drzwi z ościeżnicą DIN - 2300 mm - 4 szt.; maksymalna wysokość drzwi z ościeżnicą drewnianą - 2500 mm)

**WYMIARY
DRZWI**

TYP A, TYP B

Ościeżnica drewniana stała:

max. szerokość „110” - 1189 mm, max. wysokość 2500 mm

Ościeżnica drewniana regulowana:

max. szerokość „110” - 1195 mm, max. wysokość 2267 mm

Ościeżnica regulowana DIN:

max. szerokość „100” - 1046 mm, max. wysokość 2300 mm

Ościeżnica metalowa regulowana:

max. szerokość „110” - 1217 mm, max. wysokość 2278 mm

Ościeżnica stała metalowa FD12:

max. szerokość: „110” - 1197 mm, max. wysokość 2268 mm

TYP A Duo, TYP B Duo

Ościeżnica drewniana stała lub regulowana DUO:

Drzwi jednoskrzydłowe:

max. szerokość „100” - 1093 mm, max. wysokość 2500 mm

Drzwi dwuskrzydłowe:

max. szerokość „100+100” - 2108 mm, max. wysokość 2500 mm

**WYKOŃCZENIE
SKRZYDŁA**

Powierzchnia gładka malowana, fornirowana, pokryta laminatem CPL o grubości od 0,2 do 0,7 mm, laminatem HPL o grubości od 0,7 do 1,0 mm lub folią drewnopodobną. Dostępne wystrój płaskie, wykonane z ozdobnych listew profilowanych, dekory aluminiowe (tylko wersja TYP A).

OŚCIEŻNICE

Ościeżnica malowana, fornirowana, oklejona laminatem CPL 0,15 mm lub folią dopasowaną do kolorystyki skrzydła.

Drewniana stała sosnowa - opcjonalnie z listwami maskującymi, ćwierćwałkiem.

Drewniana regulowana z panelami poszerzającymi oraz opaskami kątowymi.

Regulowana DIN - wykonana z paneli MDF o grubości 22 mm.

Drewniana regulowana DUO z panelami poszerzającymi oraz opaskami kątowymi.

Drewniana stała DUO sosnowa (TYP A Duo, TYP B Duo) - opcjonalnie z listwami maskującymi, ćwierćwałkiem.

Stala metalowa FD12 wykonana z blachy stalowej o grubości 1,5 mm z uszczelką wrębową.

Regulowana metalowa wykonana z blachy stalowej gr. 1,5 mm Ościeżnice standardowo malowane proszkowo w kolorze białym (RAL 9016 i RAL 9003), szarym (RAL 7047), brązowym (RAL 8014), beżowym (RAL 1001), grafitowym (RAL 7024), czarnym (RAL 9005). Istnieje możliwość malowania ościeżnic w nietypowych kolorach z palety RAL lub NCS po konsultacji z Działem Sprzedaży. Ościeżnica składa się z części zasadniczej oraz opaski kątowej wsuwanej w część zasadniczą.

**AKCESORIA
I WYPOSAŻENIE**

Wypożyczenie standardowe:

TYP A, TYP B

- zawiasy czopowe regulowane w 3 płaszczyznach firmy TKZ Polska
- zamek zapadkowo-zasuwkowy na wkładkę patentową lub klucz
- uszczelka opadająca

TYP A Duo, TYP B Duo

- zawias kryty (regulowany w 3 płaszczyznach)
- zamek magnetyczny na wkładkę patentową lub klucz do drzwi jednoskrzydłowych
- zamek zapadkowo-zasuwkowy na wkładkę patentową lub klucz do drzwi dwuskrzydłowych
- uszczelka opadająca

Brak możliwości zastosowania osłon ze stali nierdzewnej na krawędziach skrzydeł.

Brak możliwości zastosowania dekorów aluminiowych w wersji TYP B.

Wypożyczenie dodatkowe:

- samozamykacz nawierzchniowy
- zamek dodatkowy wpuszczany lub nawierzchniowy
- elektrozaczep awersyjny lub rewersyjny (TYP A, TYP B)
- zwora elektromagnetyczna
- wizjer panoramiczny - stal nierdzewna 90/110,70; mosiądz, antracyt, czarny mat 95/116,85
- elektroniczne zamki hotelowe
- szerokość „100” +20%
- szerokość „110” +40%
- drzwi wyższe o 50 mm lub 100 mm +10%
- drzwi wyższe o 150 mm lub 200 mm +20%
- drzwi wyższe o 250 mm lub 300 mm +30%
- drzwi wyższe o 350 mm lub 400 mm +40%
- drzwi niższe o 50 mm lub 100 mm (sys. przylgowy) +20%
- drzwi niższe o 55 mm lub 100 mm (sys. bezprzylgowy) +20%
- drzwi dwuskrzydłowe - brak możliwości zastosowania elektrozaczepu

CENA (zł)
netto/brutto
(VAT 23%)

Kolorystyka ościeżnic metalowych (str. 223)

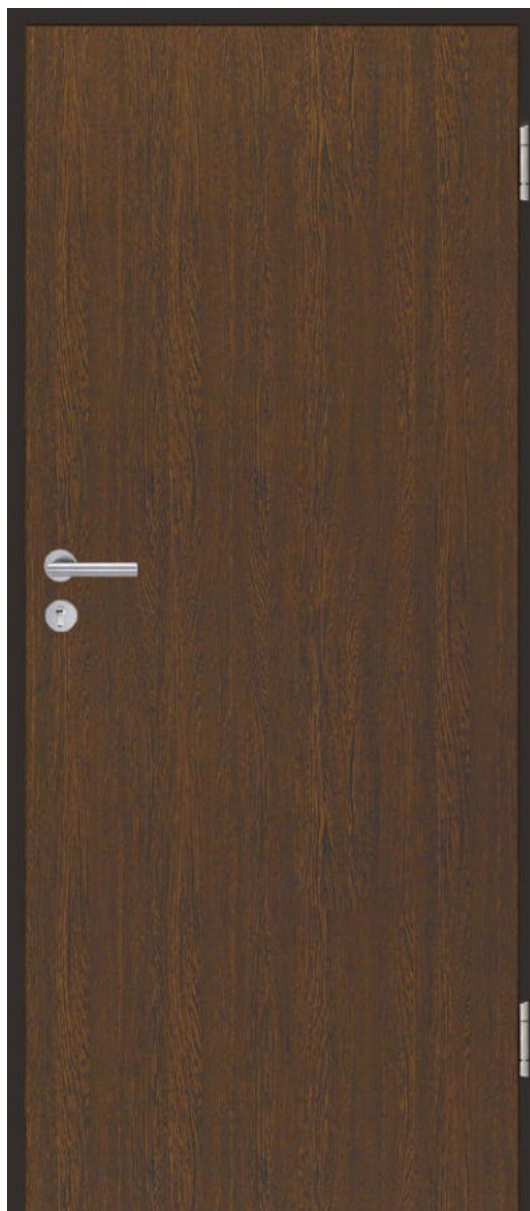
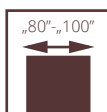

drzwi AKUSTIK 42 dB, ościeżnica stała metalowa

AKUSTYCZNE
POL-SKONE

AKUSTIK 42 dB

NOWOŚĆ

Skrzydło zbudowane z płyty wiórowej oklejonej obustronnie płytą HDF. Nominalna grubość skrzydła 57 mm. Skrzydło dodatkowo wyposażone w standardzie w uszczelki opadające.

- izolacyjność akustyczna klasa $D_1 - 35$, $D_2 - 35$, klasa $R_w=42$ dB
- 4 klasa wytrzymałości mechanicznej wg normy PN-EN 1192:2001
- 5 klasa trwałości mechanicznej 100 000 cykli
- drzwi dopuszczone do sprzedaży na podstawie normy PN-EN 14351-2:2018

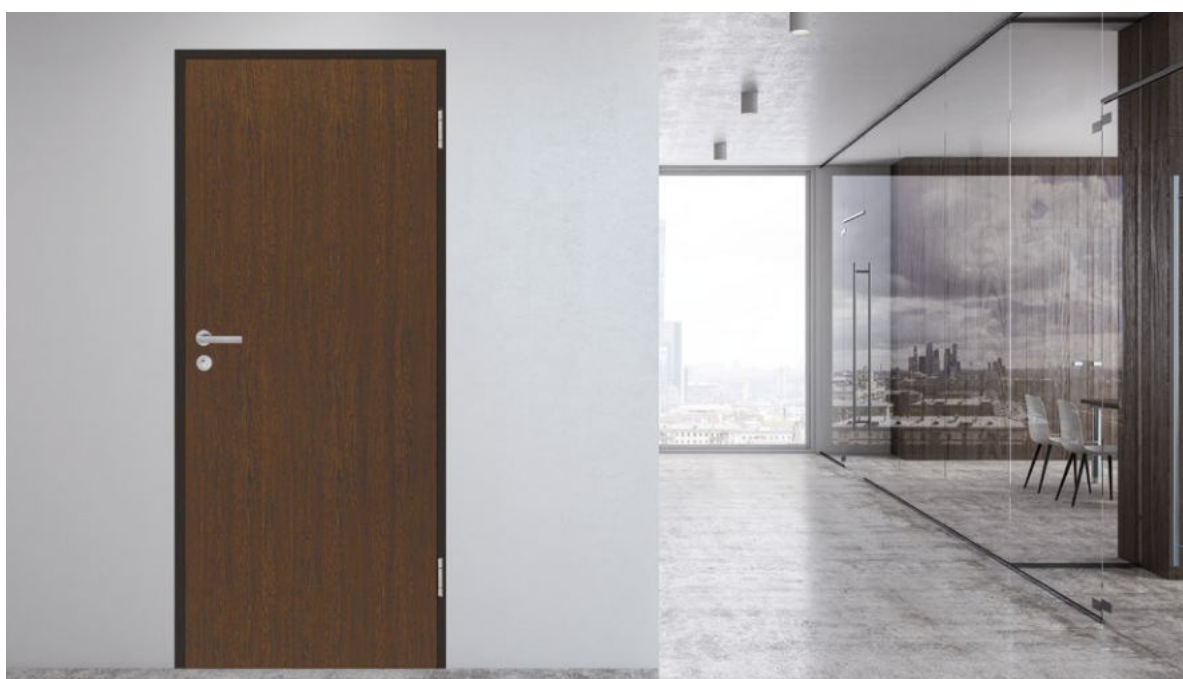

drzwi AKUSTIK 42 dB, ościeżnica stała metalowa



AKUSTIK 42 dB



OŚCIEŻNICA METALOWA STAŁA AKUSTIK

„80”, „90”, „90 plus”	„100”
890/1094,70	1030/1266,90

OŚCIEŻNICA METALOWA REGULOWANA AKUSTIK

symbol	zakres w mm	„80”, „90”, „90 plus”	„100”
SR1	110-140	1400/1722,00	1540/1894,20
SR2	140-170	1400/1722,00	1540/1894,20
SR3	170-200	1610/1980,30	1750/2152,50
SR4	200-230	1610/1980,30	1750/2152,50
SR5	230-260	1625/1998,75	1765/2170,95
SR6	260-290	1625/1998,75	1765/2170,95
SR7	290-320	1640/2017,20	1780/2189,40
SR8	320-350	1640/2017,20	1780/2189,40

Kolorystyka ościeżnic metalowych (str. 223)

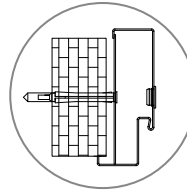
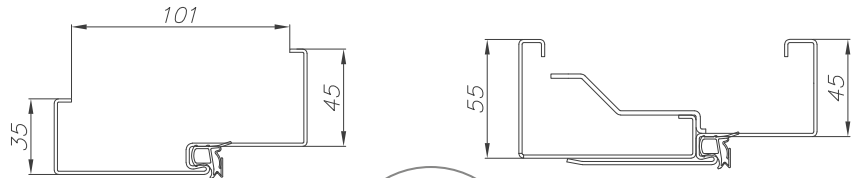

otwór montażowy kotwy w centrum profilu na pierś ościeżnicy

dopłata do koloru podstawowego biały (RAL 9003)
wg grup kolorystycznych RAL, NCS (str. 264)

Grupa I	Grupa II	Grupa III	Grupa IV	Grupa V
399/490,77	499/613,77	599/736,77	699/859,77	799/982,77

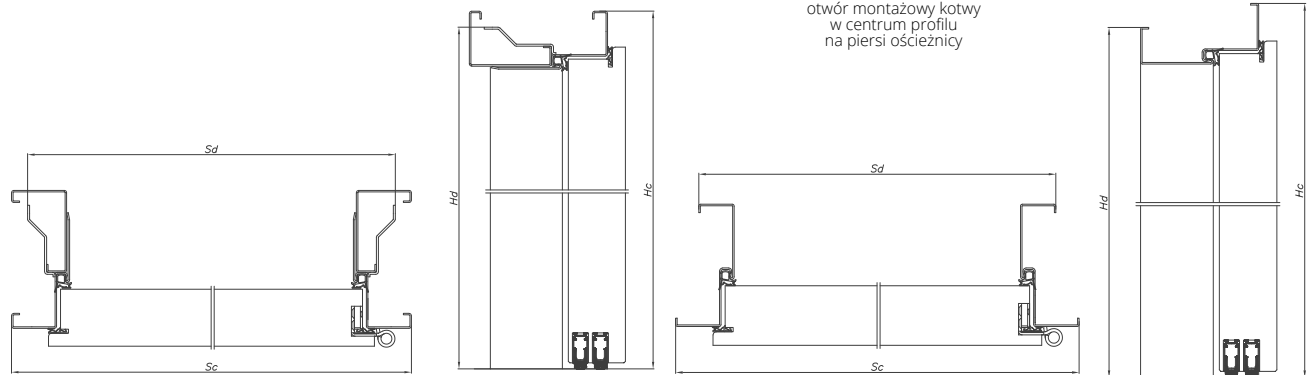

OŚCIEŻNICA METALOWA REGULOWANA AKUSTIK

SZEROKOŚĆ	Sc	Sd	So
„80”	922	891	897
„90”	1022	991	997
„90 plus”	1042	1011	1017
„100”	1122	1091	1097
	Hc	Hd	Ho
WYSOKOŚĆ	2080	2064	2067

OŚCIEŻNICA METALOWA STAŁA AKUSTIK

SZEROKOŚĆ	Sc	Sd	So
„80”	922	876	895
„90”	1022	976	995
„90 plus”	1042	996	1015
„100”	1122	1076	1095
	Hc	Hd	Ho
WYSOKOŚĆ	2080	2057	2067

WYMIARY DRZWI

Drzwi z ościeżnicą metalową:
Drzwi jednoskrzydłowe:
max. szerokość „100” - 1122 mm, max. wysokość 2180 mm
Możliwość zamówienia nietypowego wymiaru drzwi – po konsultacji z Działem Handlowym

WYKOŃCZENIE SKRZYDŁA

Powierzchnia gładka malowana, fornirowana, pokryta laminatem CPL o grubości od 0,2 do 0,7 mm, laminatem HPL o grubości od 0,7 do 1,0 mm lub folią drewnopodobną. Dostępne wystrój wykonane z ozdobnych listew profilowanych.

OŚCIEŻNICE

Stała lub regulowana metalowa wykonana z blachy DC01 o grubości 1,5 mm malowana proszkowo w kolorze białym (RAL 9016 i RAL 9003), szarym (RAL 7047), brązowym (RAL 8014), beżowym (RAL 1001), grafitowym (RAL 7024), czarnym (RAL 9005).

AKCESORIA I WYPOSAŻENIE

Wypożenie standardowe:
- zawiasy obiektowe 3D firmy ECO SCHULTE typ OBX - 2 szt.
- zamek wpuszczany LOB
- uszczelki opadające 2 szt.

Wypożenie dodatkowe:

- dopłata do laminatu CPL 0,5 mm*:
szerokość „80”-„90” - **160/196,80**; szerokość „90+”-„100” - **180/221,40**
- dopłata do laminatu CPL 0,7 mm*:
szerokość „80”-„90” - **170/209,10**; szerokość „90+”-„100” - **190/233,70**
- szerokość „100” - 1112 mm **+10%**
- wizjer panoramiczny - stal nierdzewna **90/110,70**;
- antracyt, czarny mat **95/116,85**
- elektrozaczep awersyjny, rewersyjny montowany na zamku dodatkowym, zamki hotelowe, zwora elektromagnetyczna, kontaktron, samozamykacz nawierzchniowy, wkładka bębnowa, wystrój, panele ze stali nierdzewnej, dekory

CENA (zł)
netto/brutto
(VAT 23%)

* dopłata do standardowej wysokości drzwi

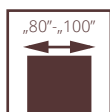

AKUSTYCZNE POL-SKONE SR 37 dB

Skrzydło w systemie przylgowym. Konstrukcję skrzydła stanowi ramiak z drewna iglastego obłożony obustronnie płytami HDF. Wypełnienie stanowi specjalna konstrukcja Pol-Skone. Nominalna grubość skrzydła wynosi 56 mm.

izolacyjność akustyczna

- klasa $D_1 - 35$, $D_2 - 35$, klasa $R_w = 37$ dB
- 4 klasa wytrzymałości mechanicznej wg normy PN-EN 1192:2001 (drzwi SR 37dB)
- Krajowa Ocena Techniczna ITB-KOT-2018/0713 wyd.1 (jednoskrzydłowe)

drzwi akustyczne SR 37 dB, ościeżnica stała drewniana

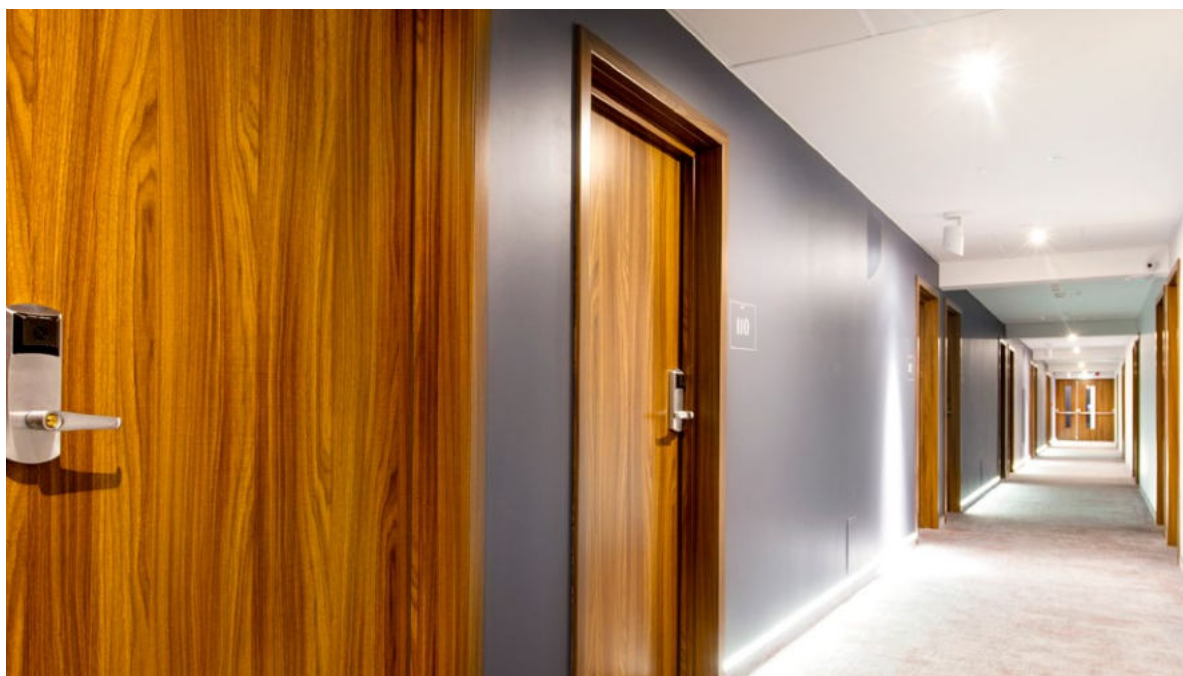

drzwi SR 37 dB, ościeżnica drewniana regulowana





WERSJA	pełne 37 dB
LAMINOWANE CPL	2021/2485,83
UNI MAT PLUS	1904/2341,92
LAMISTONE	2021/2485,83
SILKSTONE	2021/2485,83
SILKSTONE CPL 0,5 mm	2371/2916,33
MALOWANE - biały	2381/2928,63
MALOWANE - szary, beż	2481/3051,63
MALOWANE - czarny, sage	2581/3174,63
FORNIROWANE GRUPA A	2664/3276,72
FORNIROWANE GRUPA B	2805/3450,15
FORNIROWANE GRUPA C, D	2946/3623,58

Kolorystyka ościeżnic metalowych (str. 223)

dopłata do koloru podstawowego biały (RAL 9003)
wg grup kolorystycznych RAL, NCS (str. 264)

Grupa I	Grupa II	Grupa III	Grupa IV	Grupa V
399/490,77	499/613,77	599/736,77	699/859,77	799/982,77

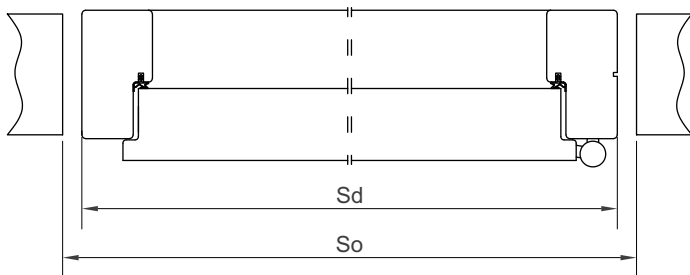

szer. drzwi	Sd	So
„80”	912	940
„90”	1012	1040
„90 plus”	1032	1060
„100”	1112	1140

WYMIARY DRZWI

Ościeżnica drewniana stała lub regulowana:

Drzwi jednoskrzydłowe:
max. szerokość „100” - 1112 mm, max. wysokość 2175 mm

WYKOŃCZENIE SKRZYDŁA

Powierzchnia gładka malowana, fornirowana, pokryta laminatem CPL o grubości od 0,2 do 0,7 mm, laminatem HPL o grubości od 0,7 do 1,0 mm lub folią drewnopodobną.
Dostępne wystroje płaskie, wykonane z ozdobnych listew profilowanych, dekory aluminiowe (po konsultacji z Działem Sprzedaży).

OŚCIEŻNICE

Ościeżnica malowana, fornirowana, oklejona laminatem CPL 0,15 mm lub folią dopasowaną do kolorystyki skrzydła.

Drewniana stała sosnowa – opcjonalnie z listwami maskującymi, ćwierćwałkiem.

Drewniana regulowana z panelami poszerzającymi, opaskami kątowymi oraz listwą maskującą.

AKCESORIA I WYPOSAŻENIE

Wyposażenie standardowe:

jednoskrzydłowe SR 37 dB:
- zawiasy czopowe regulowane w 3 płaszczyznach
- zamek wpuszczany
- próg dębowy w kolorze naturalnego dębu, czarnym, szarym, brązowym z listwą aluminiową zabezpieczającą przed nadmierną eksploatacją

Wyposażenie dodatkowe:

- dekory aluminiowe, wystroje
- dopłata do laminatu CPL 0,5 mm*:
szerokość „80”-„90” - 160/196,80; szerokość „90+”-„100” - 180/221,40
- dopłata do laminatu CPL 0,7 mm*:
szerokość „80”-„90” - 170/209,10; szerokość „90+”-„110” - 190/233,70
- samozamykacz kryty
- zamek dodatkowy wpuszczany lub nawierzchniowy
- elektrozaczep awersyjny lub rewersyjny
- zwory elektromagnetyczne
- zamki elektroniczne
- wkładki
- szerokość „100” - 1112 mm **+10%**
- wysokość 2175 mm **+10%**
- wizjer panoramiczny - stal nierdzewna 90/110,70;
antracyt, czarny mat 95/116,85

CENA (zł)
netto/brutto
(VAT 23%)

* dopłata do standardowej wysokości drzwi

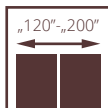
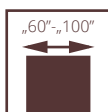

PRZECIWPÓŻAROWE POL-SKONE PRZYLGOWE

FR EI30

System Pol-Skone
z naświetlami lub bez naświetli

UWAGA! W celu spełnienia warunków odporności ogniowej do drzwi należy stosować samozamykacz spełniający wymagania normy PN-EN 1154:1999/A1:2004/AC:2010, klamki drzwiowe spełniające wymagania normy PN-EN 1906:2012 (min. klasa B w zakresie związanym z odpornością ogniową) oraz wkładki bębnekowe spełniające wymagania normy PN-EN 1303:2015 (klasa B w zakresie związanym z odpornością ogniową).

Drzwi są przeznaczone do stosowania jako drzwi wewnętrzne wejściowe w budownictwie mieszkaniowym, zamieszkania zbiorowego, użyteczności publicznej oraz przemysłowym, stanowiące, zgodnie z terminologią ustaloną w normie PN-B-91000:1996, zamknięcia otworów w ścianach wewnętrznych, między klatką schodową lub korytarzem a pomieszczeniami.

Skrzydło w systemie przylgowym. Konstrukcję skrzydła stanowi ramiak z drewna iglastego obłożony obustronnie płytami HDF. Wypełnienie stanowi specjalna konstrukcja Pol-Skone. Nominalna grubość skrzydła wynosi 50 mm dla drzwi o $R_w = 32$ dB.

- Odporność ogniowa EI₂30
- izolacyjność akustyczna klasa D₁ – 30, D₂ – 25, klasa $R_w=32$ dB
- 3 klasa wytrzymałości mechanicznej wg normy PN-EN 1192:2001
- Krajowa Ocena Techniczna ITB-KOT-2020/1370 wyd.1
- Krajowy Certyfikat Stałości Właściwości Użytkowych nr 020-UWB-1937/W

drzwi FR EI30, ościeżnica stała drewniana

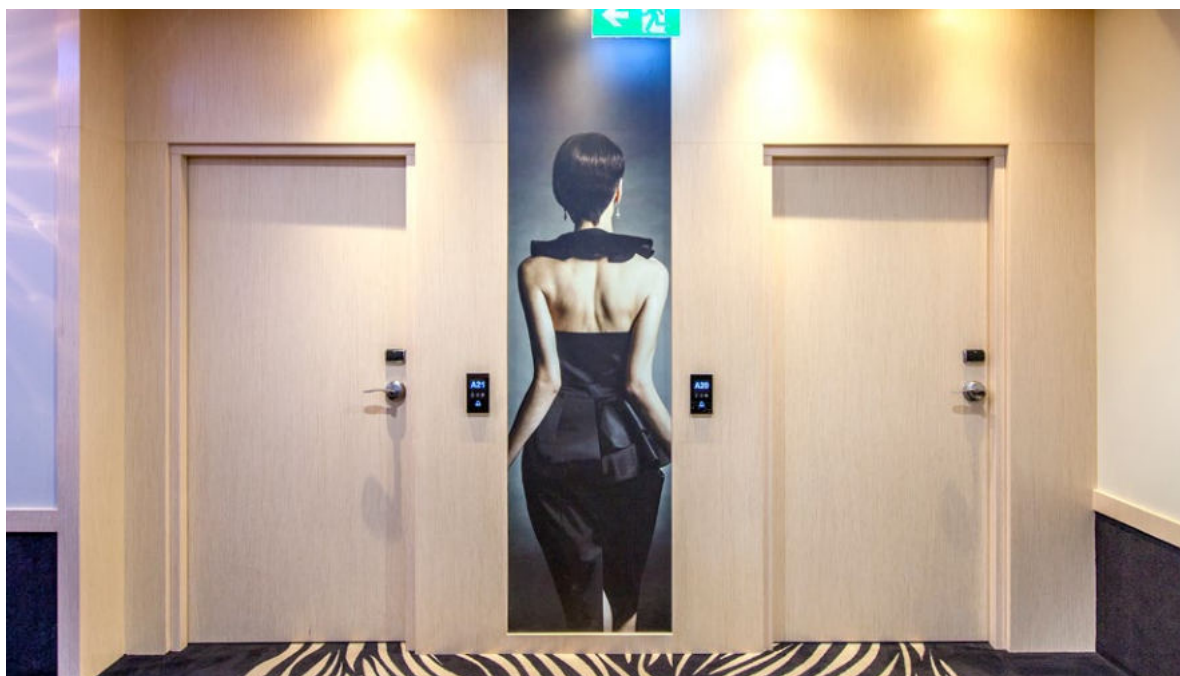

drzwi przeciwpożarowe FR EI30, ościeżnica stała drewniana

FR EI30



WZÓR	EI30 SR 32	EI30-1S
LAMINOWANE CPL 0,2 mm	2354/2895,42	4336/5333,28
UNI MAT PLUS	2119/2606,37	4024/4949,52
LAMISTONE	2244/2760,12	4141/5093,43
SILKSTONE	2244/2760,12	4141/5093,43
SILKSTONE CPL 0,5 mm	2594/3190,62	4491/5523,93
MALOWANE - biały	2802/3446,46	4985/6131,55
MALOWANE - szary, beż	2902/3569,46	5085/6254,55
MALOWANE - czarny, sage	3002/3692,46	5185/6377,55
FORNIROWANE GRUPA A	3079/3787,17	5471/6729,33
FORNIROWANE GRUPA B	3245/3991,35	5754/7077,42
FORNIROWANE GRUPA C, D	3411/4195,53	6035/7423,05

Przykładowe zamki hotelowe dla drzwi FR EI30:

- serii Signature lub serii Classic firmy VingCard,
- serii LE8P + klamka z kontrolą dostępu serii XS4 firmy Salto,
- serii LOB 5500 Adel, serii LOB 8005, serii LOB 8002, firmy ASSA ABLOY Opening Solutions Poland S.A.
- serii HDL MF 20, serii HDL MF 20 N, serii HDL MF 65, firmy Hartmann Tresore,
- serii Be-Tech 6536M-65A, serii Be-Tech Guardian RFID Elegant, serii Be-Tech G1, firmy Guangdong BeTech Security Systems Co. LTD,
- serii Ilco 790 RFID, serii Saflok RT, serii Saflok Quantum RFID, firmy Dormakaba,
- serii Trillium, serii Advance, firmy Onity,

dopłata CPL 0,5 mm, CPL 0,7 mm do drzwi w powłoce CPL (dopłata do standardowej wysokości drzwi)

CPL 0,5 mm („60” - „90”)	CPL 0,7 mm („60” - „90”)	CPL 0,5 mm („90+” - „110”)	CPL 0,7 mm („90+” - „110”)
160/196,80	170/209,10	180/221,40	190/233,70



WZÓR	EI 30-2	EI30-2S	EI30-3S
LAMINOWANE CPL	4650/5719,50	6957/8557,11	6488/7980,24
UNI MAT PLUS	4281/5265,63	7143/8785,89	6101/7504,23
LAMISTONE	4436/5456,28	7303/8982,69	6195/7619,85
SILKSTONE	4436/5456,28	7303/8982,69	6195/7619,85
SILKSTONE CPL 0,5 mm	4786/5886,78	7653/9413,19	6545/8050,35
MALOWANE - biały	5364/6597,72	8826/10855,98	7431/9140,13
MALOWANE - szary, beż	5564/6843,72	9026/11101,98	7631/9386,13
MALOWANE - czarny, sage	5764/7089,72	9226/11347,98	7831/9632,13
FORNIROWANE GRUPA A	5890/7244,70	9690/11918,70	8157/10033,11
FORNIROWANE GRUPA B	6181/7602,63	10172/12511,56	8561/10530,03
FORNIROWANE GRUPA C, D	6489/7981,47	10672/13126,56	8996/11065,08

*standardowy kolor skrzydeł i ościeżnic drewnianych - biały RAL 9003.

dopłata do koloru podstawowego biały (RAL 9003) wg grup kolorystycznych RAL, NCS (str. 264)

Grupa I	Grupa II	Grupa III
399/490,77	499/613,77	599/736,77
Grupa IV	Grupa V	
699/859,77	799/982,77	

NAŚWIETLA BOCZNE I GÓRNE

	cena za 1mb
ECO TOP	377/463,71
LAMINOWANE CPL	377/463,71
HIGH TOP	377/463,71
LAMISTONE	377/463,71
SILKSTONE	377/463,71
MALOWANE - biały	447/549,81
MALOWANE - szary, beż	547/672,81
MALOWANE - czarny, sage	647/795,81
FORNIROWANE GRUPA A	500/615,00
FORNIROWANE GRUPA B	500/615,00
FORNIROWANE GRUPA C, D	525/645,75

Naświetla boczne i górne naświetle na profilu ościeżnicy stałej 100mm x 55mm o odporności ogniowej EI30, maksymalny wymiar naświetli bocznych 944mm x 2175mm, maksymalny wymiar naświetli górnych 2152mm x 425mm, minimalny wymiar długości jednego boku naświetla 300 mm (cena za 1 mb)
standard: szkło przezroczyste ognioodporne (m²): 1660/2041,80

cena naświetla = cena 1mbx2 (A+B) + cena 1mkw szkła x A X B

Wynik z badań akustycznych drzwi pełnych jednoskrzydłowych FR EI30 system Pol-Skone z naświetlem bocznym wynosi Rw(C, Ctr) = 32 (0;-1) dB.

Wynik z badań akustycznych drzwi szklonych jednoskrzydłowych FR EI30 system Pol-Skone z naświetlem bocznym wynosi Rw(C, Ctr) = 35 (0;-1) dB.

WYMIARY DRZWI

Ościeżnica stała drewniana lub regulowana 1012x2075 mm max. szerokość „100” - 1112 mm, max. wysokość 2175 mm

SZEROKOŚĆ INWESTYCYJNA Szerokość 90 Plus - 1032 mm. Szerokość drzwi 1032 mm pozwala uzyskać światło przejścia min. 900 mm w przypadku otwarcia skrzydła o kąt 90°.

Drzwi dwuskrzydłowe:

„30”+„90”* (1352 mm), „40”+„90”* (1452 mm), „50”+„90”* (1552 mm), „60”+„90”* (1652 mm), „70”+„90” (1752 mm), „80”+„90” (1852 mm), „90”+„90” (1952 mm);

*skrzydło o szerokości „30”, „40”, „50”, „60” tylko w wersji pełnej. max. szerokość „100”+„100” - 2152 mm, max. wysokość 2175 mm

WYKOŃCZENIE SKRZYDŁA

Powierzchnia gładka malowana, fornirowana, pokryta laminatem CPL o grubości od 0,2 mm do 0,7 mm, laminatem HPL o grubości od 0,7 mm do 1 mm lub folią drewnopodobną. Dostępne są wystrój wykonane z ozdobnych listew profilowych, dekory aluminiowe.

PRZESZKLENIA

Szyba przezroczysta o odporności ogniowej EI30. Ramka dębowa malowana, fornirowana lub oklejana folią w kolorze dopasowanym do koloru skrzydła.

OŚCIEŻNICE

Ościeżnica malowana, fornirowana, oklejona laminatem CPL 0,15 mm, CPL 0,2 mm lub folią dopasowaną do kolorystyki skrzydła.

Drewniana stała sosnowa - opcjonalnie z listwami maskującymi, ćwierćwałkiem.

Drewniana regulowana z panelami poszerzającymi, opaskami kątowymi oraz listwą maskującą.

AKCESORIA I WYPOSAŻENIE

Wyposażenie standardowe FR EI30:

- zawiasy czopowe regulowane w 3 płaszczyznach
- zamek wpuszczany z wkładką bębnową
- uszczelka opadająca

Wyposażenie dodatkowe:

- wystrój, panele ze stali nierdzewnej, dekory aluminiowe
- zamek elektromotoryczny EL560/EL561
- zamki wpuszczane kodowane (hotelowe)

- samozamykacz nawierzchniowy lub kryty
- dodatkowe zamki wpuszczane
- elektrozaczepty awersyjne lub rewersyjne
- kontaktron
- zwora elektromagnetyczna
- trzymacz elektromagnetyczny

CENA (zł)
netto/brutto
(VAT 23%)

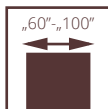
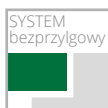

drzwi FR EI30 SR, ościeżnica stała drewniana

PRZECIWPOŻAROWE POL-SKONE BEZPRZYLGOWE FR EI30 SR

System Pol-Skone bez naświetli

UWAGA! W celu spełnienia warunków odporności ogniowej do drzwi należy stosować samozamykacz spełniający wymagania normy PN-EN 1154:1999/A1:2004/AC:2010, klamki drzwiowe spełniające wymagania normy PN-EN 1906:2012 (min. klasa B w zakresie związanym z odpornością ogniową) oraz wkładki bębnekowe spełniające wymagania normy PN-EN 1303:2015 (klasa B w zakresie związanym z odpornością ogniową).



izolacyjność akustyczna

Drzwi są przeznaczone do stosowania jako drzwi wewnętrzne wejściowe w budownictwie mieszkaniowym, zamieszkania zbiorowego, użyteczności publicznej oraz przemysłowym, stanowiące, zgodnie z terminologią ustaloną w normie PN-B-91000:1996, zamknięcia otworów w ścianach wewnętrznych, między klatką schodową lub korytarzem a pomieszczeniami.

Skrzydło w systemie bezprzylgowym. Konstrukcję skrzydła stanowi ramiak z drewna iglastego obłożony obustronnie płytami HDF. Wypełnienie stanowi specjalna konstrukcja Pol-Skone. Nominalna grubość skrzydła wynosi 57 mm.

- Odporność ogniowa EI₂30
- izolacyjność akustyczna klasa D₁ – 35, D₂ – 35, klasa Rw=37 dB
- 3 klasa wytrzymałości mechanicznej wg normy PN-EN 1192:2001
- Krajowa Ocena Techniczna ITB-KOT-2020/1370 wyd.1
- Krajowy Certyfikat Stałości Właściwości Użytkowych nr 020-UWB-1937/W

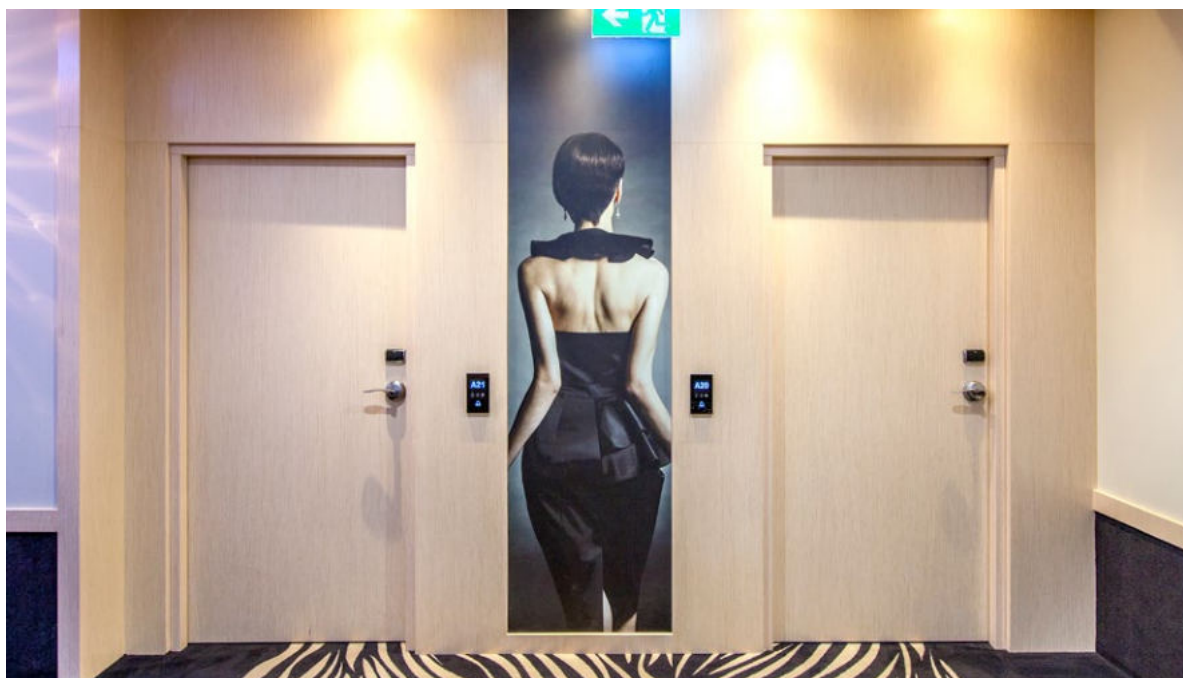

drzwi przeciwpożarowe FR EI30 SR, ościeżnica stała drewniana

FR EI30 SR



WERSJA	EI30 SR
LAMINOWANE CPL 0,2 mm	3440/4231,20
LAMINOWANE CPL 0,5 mm	3641/4478,43
UNI MAT PLUS	3197/3932,31
LAMISTONE	3305/4065,15
SILKSTONE	3305/4065,15
SILKSTONE CPL 0,5 mm	3655/4495,65
MALOWANE - biały	3906/4804,38
MALOWANE - szary, beż	4006/4927,38
MALOWANE - czarny, sage	4106/5050,38
FORNIROWANE GRUPA A	4289/5275,47
FORNIROWANE GRUPA B	4451/5474,73
FORNIROWANE GRUPA C, D	4614/5675,22

Przykładowe zamki hotelowe dla drzwi FR EI30 SR:

- serii Signature lub serii Classic firmy VingCard,
- serii LE8P + klamka z kontrolą dostępu serii XS4 firmy Salto,
- serii LOB 5500 Adel, serii LOB 8005, serii LOB 8002, firmy ASSA ABLOY Opening Solutions Poland S.A.;
- serii HDL MF 20, serii HDL MF 20 N, serii HDL MF 65, firmy Hartmann Tresore,
- serii Be-Tech 6536M-65A, serii Be-Tech Guardian RFID Elegant, serii Be-Tech G1, firmy Guangdong BeTech Security Systems Co. LTD,
- serii Ilco 790 RFID, serii Saflok RT, serii Saflok Quantum RFID, firmy Dormakaba,
- serii Trillium, serii Advance, firmy Onity,

dopłata do koloru podstawowego biały (RAL 9003) wg grup kolorystycznych RAL, NCS (str. 264)

Grupa I	Grupa II	Grupa III	Grupa IV	Grupa V
399/490,77	499/613,77	599/736,77	699/859,77	799/982,77

dopłata CPL 0,5 mm, CPL 0,7 mm do drzwi w powłoce CPL (dopłata do standardowej wysokości drzwi)

CPL 0,5 mm („60” - „90”)	CPL 0,7 mm („60” - „90”)	CPL 0,5 mm („90+” - „110”)	CPL 0,7 mm („90+” - „110”)
160/196,80	170/209,10	180/221,40	190/233,70

WYMIARY DRZWI

Ościeżnica stała drewniana lub regulowana 1012x2075 mm
drzwi jednoskrzydłowe:
szerokość „60” - „100” - 712 - 1112 mm, max. wysokość 2175 mm.

SZEROKOŚĆ INWESTYCYJNA

Wersja 90 Plus (pozwala uzyskać światło przejścia min. 900 mm przy otwarciu skrzydła o kąt 90°) 1072x2075 mm.

WYKOŃCZENIE SKRZYDŁA

Powierzchnia gładka malowana, fornirowana, pokryta laminatem CPL o grubości od 0,2 mm do 0,7 mm, laminatem HPL o grubości od 0,7 mm do 1 mm lub folią drewnopodobną. Dostępne są wystroje wykonane z ozdobnych listew profilowych, dekory aluminiowe.

OŚCIEŻNICE

Ościeżnica malowana, fornirowana, oklejona laminatem CPL 0,15 mm, CPL 0,2 mm lub folią dopasowaną do kolorystyki skrzydła.

Drewniana stała sosnowa - opcjonalnie z listwami maskującymi, ćwierćwałkiem.

Drewniana regulowana z panelami poszerzającymi, opaskami kątowymi oraz listwą maskującą.

AKCESORIA I WYPOSAŻENIE

Wyposażenie standardowe FR EI30:
- 3 zawiasy obiektowe typu OBX firmy ECO SCHULTE
- zamek wpuszczany z wkładką bębnową
- 2 uszczelki opadające

Wyposażenie dodatkowe:

- wystroje, panele ze stali nierdzewnej, dekory aluminiowe
- zamek elektromotoryczny EL560/EL561
- zamki wpuszczane kodowane (hotelowe)
- samozamykacz nawierzchniowy lub kryty
- dodatkowe zamki wpuszczane
- elektrozaczepty awersyjne lub rewersyjne
- kontaktron
- zwora elektromagnetyczna
- trzymacz elektromagnetyczny
- dźwignia antypaniczna z zamkiem nawierzchniowym lub wpuszczanym
- szerokość „100” **+10%**
- wysokość 2175 mm **+10%**

CENA (zł)
netto/brutto
(VAT 23%)

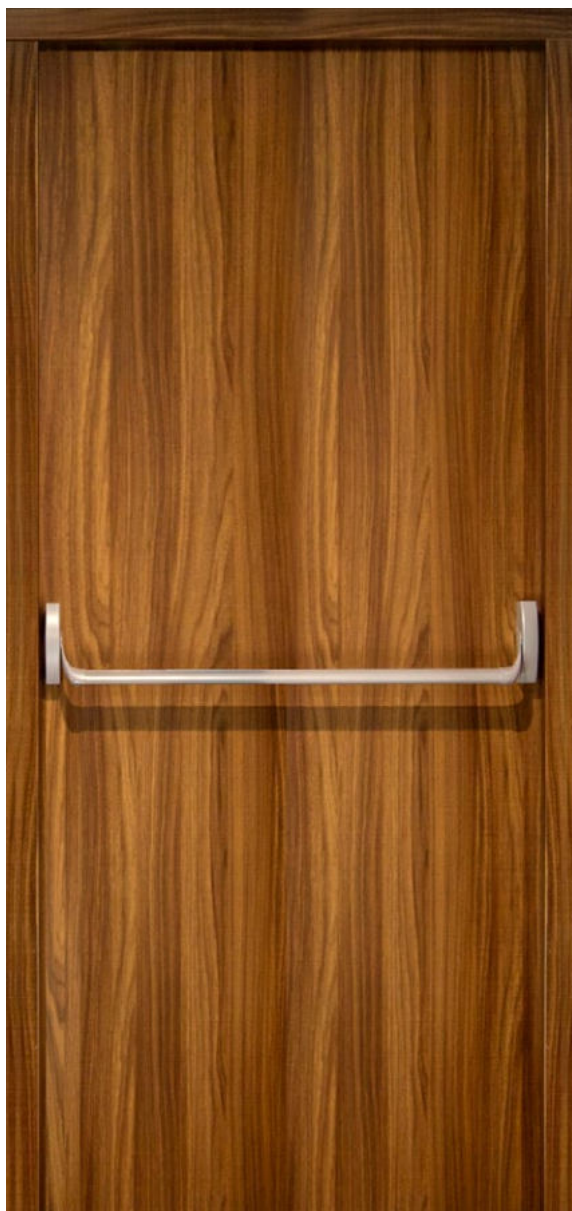
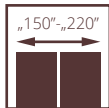
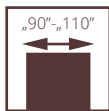

drzwi FR EI30, ościeżnica stała drewniana

PRZECIWPÓŻAROWE EWAKUACYJNE

Drzwi FR EI30 SR32

(jedno i dwuskrzydłowe z ościeżnicą drewnianą, pełne lub szklone)

- Odporność ogniowa - EI₂30
- izolacyjność akustyczna klasa D₁ - 30, D₂ - 25, klasa Rw=32 dB
- 3 klasa wytrzymałości mechanicznej wg normy PN-EN 1192:2001
- Krajowa Ocena Techniczna ITB-KOT-2020/1370 wyd. 1
- Krajowy Certyfikat Stałości Właściwości Użytkowych nr 020-UWB-1937/W

Drzwi EI30 Plus systemu Halspan

(jedno i dwuskrzydłowe z ościeżnicą metalową, pełne lub szklone)

- Odporność ogniowa - EI₂30
- izolacyjność akustyczna:
- drzwi jednoskrzydłowe - klasa D₁ - 30, D₂ - 25, klasa Rw=32 dB
- drzwi dwuskrzydłowe klasa D₁ - 25, D₂ - 25, klasa Rw=27 dB
- 3 klasa wytrzymałości mechanicznej wg normy PN-EN 1192:2001
- Krajowa Ocena Techniczna ITB-KOT-2018/0407 wyd. 2
- Krajowy Certyfikat Stałości Właściwości Użytkowych nr 020-UWB-2695/W

Drzwi EI60 Plus systemu Halspan

(jedno i dwuskrzydłowe z ościeżnicą metalową, pełne lub szklone)

- Odporność ogniowa - EI₂60
- izolacyjność akustyczna:
- drzwi jednoskrzydłowe klasa D₁ - 30, D₂ - 25, klasa Rw=32 dB
- drzwi dwuskrzydłowe klasa D₁ - 25, D₂ - 25, klasa Rw=32 dB
- 3 klasa wytrzymałości mechanicznej wg normy PN-EN 1192:2001
- Krajowa Ocena Techniczna ITB-KOT-2018/0407 wyd. 2
- Krajowy Certyfikat Stałości Właściwości Użytkowych nr 020-UWB-2695/W



drzwi przeciwpożarowe FR EI30, ościeżnica stała drewniana

**CENA DRZWI EWAKUACYJNYCH PRZECIWOŻAROWYCH SYSTEMU POL-SKONE =
CENA DRZWI PRZECIWOŻAROWYCH SYSTEMU POL-SKONE
+ CENA DŹWIGNI ANTYPANCICZNEJ DORMAKABA PHA 2000 (STR. 205)
+ CENA ZAWIASÓW OBIEKTOWYCH OBX (STR. 203)**

**CENA DRZWI EWAKUACYJNYCH PRZECIWOŻAROWYCH EI30 PLUS, EI60 PLUS =
CENA DRZWI PRZECIWOŻAROWYCH EI30 PLUS, EI60 PLUS
+ CENA DŹWIGNI ANTYPANCICZNEJ DORMAKABA PHA 2000 (STR. 205)**

SZEROKOŚĆ INWESTYCYJNA
szerokość drzwi 90 plus pozwala uzyskać światło przejścia min. 900 mm w przypadku otwarcia skrzydła o kąt 90°.

dopłata CPL 0,5 mm, CPL 0,7 mm do drzwi w powłoce CPL (dopłata do standardowej wysokości drzwi)

CPL 0,5 mm („60” - „90”)	CPL 0,7 mm („60” - „90”)	CPL 0,5 mm („90+” - „110”)	CPL 0,7 mm („90+” - „110”)
160/196,80	170/209,10	180/221,40	190/233,70

WYMIARY DRZWI

Drzwi FR EI30 SR32, system przylgowy

drzwi jednoskrzydłowe:
szerokość „90” - „100” - 1012 - 1112 mm, max. wysokość 2175 mm
Wersja 90 Plus (pozwala uzyskać światło przejścia min. 900 mm przy otwarciu skrzydła o kąt 90°) szer. 1032 mm.
drzwi dwuskrzydłowe:
szerokość „90+60” - „100+100” - 1653 - 2153 mm, max. wysokość 2175 mm.

Drzwi EI30 Plus systemu Halspan, system przylgowy

ościeżnica stała metalowa
drzwi jednoskrzydłowe:
szerokość „90” - „110” - 1004 - 1204 mm, max. wysokość 2271 mm.
Wersja 90 Plus (pozwala uzyskać światło przejścia min. 900 mm przy otwarciu skrzydła o kąt 90°) szer. 1024 mm.
drzwi dwuskrzydłowe:
szerokość „90+60” - „110+110” - 1642 - 2342 mm, max. wysokość 2271 mm.
ościeżnica metalowa regulowana
drzwi jednoskrzydłowe:
szerokość „90” - „110” - 1024 - 1224 mm, max. wysokość 2281 mm.
Wersja 90 Plus (pozwala uzyskać światło przejścia min. 900 mm przy otwarciu skrzydła o kąt 90°) szer. 1044 mm.
drzwi dwuskrzydłowe:
szerokość „90+60” - „110+110” - 1662 - 2362 mm, max. wysokość 2281 mm.

Drzwi EI60 Plus systemu Halspan, system przylgowy

ościeżnica metalowa stała.
drzwi jednoskrzydłowe:
szerokość „90” - „110” - 1004-1204 mm, max. wysokość 2271 mm.
Wersja 90 Plus (pozwala uzyskać światło przejścia min. 900 mm przy otwarciu skrzydła o kąt 90°) szer. 1024 mm.
drzwi dwuskrzydłowe pełne:
szerokość „90+60” - „110+110” - 1642-2342 mm, max. wysokość 2271 mm.
drzwi dwuskrzydłowe szklone: „90+60” - „100+100” - 1642-2142 mm, max. wysokość 2271 mm.
ościeżnica metalowa regulowana.
drzwi jednoskrzydłowe:
szerokość „90” - „110” - 1024-1224 mm, max. wysokość 2281 mm.
Wersja 90 Plus (pozwala uzyskać światło przejścia min. 900 mm przy otwarciu skrzydła o kąt 90°) szer. 1044 mm.
drzwi dwuskrzydłowe pełne:
szerokość „90+60” - „110+110” - 1662 - 2362 mm, max. wysokość 2281 mm.
drzwi dwuskrzydłowe szklone: „90+60” - „100+100” - 1662-2162 mm, max. wysokość 2281 mm.

WYKOŃCZENIE SKRZYDŁA

Powierzchnia gładka malowana, fornirowana, pokryta laminatem CPL o grubości od 0,2 mm do 0,7 mm, laminatem HPL o grubości od 0,7 mm do 1 mm lub folią drewnopodobną. Dostępne są wystrój wykonane z ozdobnych listew profilowych, dekory aluminiowe.

PRZESZKLENIA

Szyba przezroczysta o odporności ogniowej EI30 lub EI60. Ramka malowana, fornirowana lub oklejana folią w kolorze dopasowanym do koloru skrzydła.

OŚCIEŻNICE

Ościeżnica malowana, fornirowana, oklejona laminatem CPL 0,15 mm, CPL 0,2 mm lub folią dopasowaną do kolorystyki skrzydła.
Drewniana stała sosnowa - opcjonalnie z listwami maskującymi, ćwierćwałkiem.

Drewniana regulowana z panelami poszerzającymi, opaskami kątowymi oraz listwą maskującą.
Metalowa stała lub regulowana EI30 PLUS lub EI60 PLUS

AKCESORIA I WYPOSAŻENIE

Wyposażenie standardowe FR EI30 SR32:

- 3 zawiasy obiektowe typu OBX firmy Eco Schulte
- dźwignia antypaniczna nawierzchniowa PHA 2000 firmy Dormakaba (str. 205)
- uszczelka opadająca

Wyposażenie standardowe EI30 Plus systemu Halspan:

- 3 lub 4 zawiasy czopowe regulowane w 3 płaszczyznach EXACTA 495 Ø16 firmy OTLAV;
- drzwi jednoskrzydłowe – dźwignia antypaniczna nawierzchniowa PHA 2000 firmy Dormakaba lub dźwignia antypaniczna z zamkiem wpuszczanym PHA 2500 firmy Dormakaba;
- drzwi dwuskrzydłowe – dźwignia antypaniczna nawierzchniowa PHA 2000 firmy Dormakaba;
- uszczelka opadająca

Wyposażenie standardowe EI60 Plus systemu Halspan:

- 4 zawiasy czopowe regulowane w 3 płaszczyznach EXACTA 495 Ø16 firmy OTLAV;
- drzwi jednoskrzydłowe – dźwignia antypaniczna nawierzchniowa PHA 2000 firmy Dormakaba lub dźwignia antypaniczna z zamkiem wpuszczanym PHA 2500 firmy Dormakaba;
- drzwi dwuskrzydłowe – dźwignia antypaniczna nawierzchniowa PHA 2000 firmy Dormakaba;
- uszczelka opadająca.

Wyposażenie dodatkowe:

Drzwi FR EI30 SR32
- dekory aluminiowe, kontaktron, samozamykacz nawierzchniowy
Drzwi EI30 Plus systemu Halspan
- dekory aluminiowe, samozamykacz nawierzchniowy
Drzwi EI60 Plus systemu Halspan
- dekory aluminiowe, samozamykacz nawierzchniowy

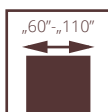

drzwi FR EI30 SR 42 DM, ościeżnica stała drewniana

PRZECIWPOŻAROWE POL-SKONE

FR EI30 SR 42

System Pol-Skone
bez naświetli

UWAGA! W celu spełnienia warunków odporności ogniowej do drzwi należy stosować samozamykacz spełniający wymagania normy PN-EN 1154:1999/A1:2004/AC:2010, klamki drzwiowe spełniające wymagania normy PN-EN 1906:2012 (min. klasa B w zakresie związanym z odpornością ogniową) oraz wkładki bębnekowe spełniające wymagania normy PN-EN 1303:2015 (klasa B w zakresie związanym z odpornością ogniową).



izolacyjność akustyczna

Drzwi są przeznaczone do stosowania jako drzwi wewnętrzne wejściowe w budownictwie mieszkaniowym, zamieszkania zbiorowego, użyteczności publicznej oraz przemysłowym, stanowiące, zgodnie z terminologią ustaloną w normie PN-B-91000:1996, zamknięcia otworów w ścianach wewnętrznych, między klatką schodową lub korytarzem a pomieszczeniami.

Skrzydło w systemie przylgowym. Konstrukcję skrzydła stanowi ramiak z drewna iglastego obłożony obustronnie płytami HDF. Wypełnienie stanowi specjalna konstrukcja Pol-Skone.

- Odporność ogniowa EI_{2,30} (FR EI30 SR 42 DM)
- Odporność ogniowa EI_{1,30} (FR EI30 SR 42)
- Dymoszczelność - klasa S_{ar} S₂₀₀ (FR EI30 SR 42 DM)
- Izolacyjność akustyczna klasa D₁ - 40, D₂ - 35, klasa Rw=42 dB
- 3 klasa wytrzymałości mechanicznej wg normy PN-EN 1192:2001
- Krajowa Ocena Techniczna ITB-KOT-2020/1370 wyd.1
- Krajowy Certyfikat Stałości Właściwości Użytkowych nr 020-UWB-1937/W

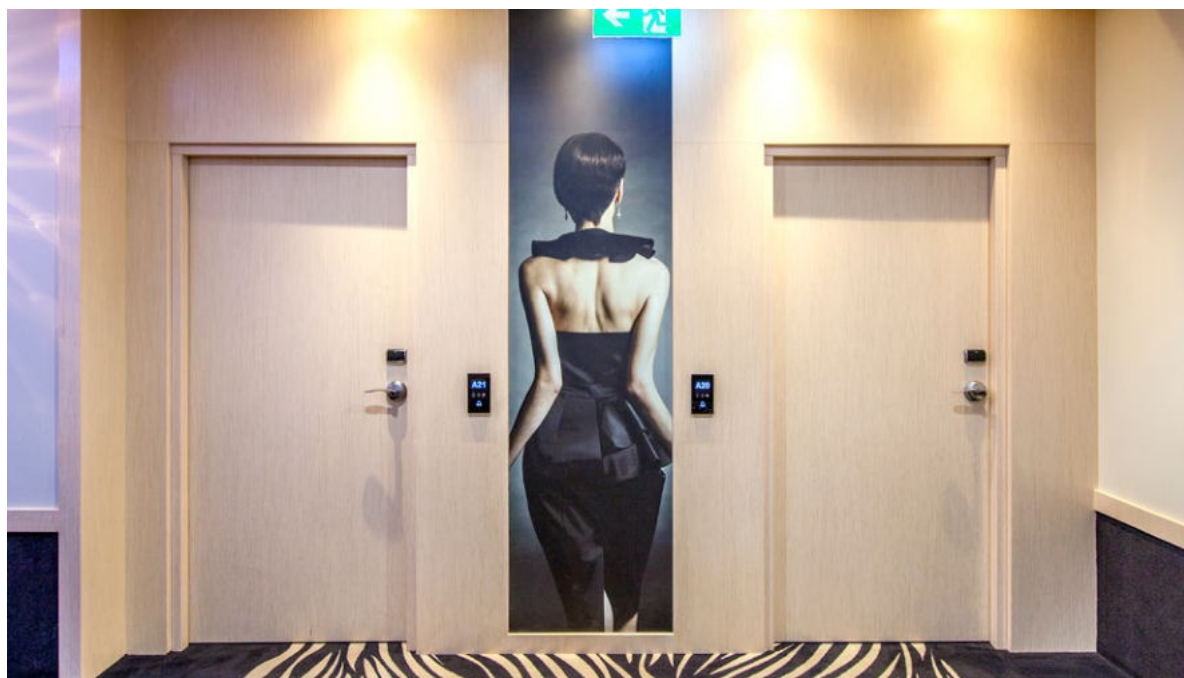

drzwi przeciwpożarowe FR EI30 SR 42 DM, ościeżnica stała drewniana

FR EI30 SR42



WERSJA	FR EI30 SR 42	FR EI30 SR 42 DM
LAMINOWANE CPL 0,2 mm	3455/4249,65	3455/4249,65
LAMINOWANE CPL 0,5 mm	3666/4509,18	3666/4509,18
UNI MAT PLUS	3201/3937,23	3201/3937,23
LAMISTONE	3315/4077,45	3315/4077,45
SILKSTONE	3315/4077,45	3315/4077,45
SILKSTONE CPL 0,5 mm	3665/4507,95	3665/4507,95
MALOWANE - biały	3936/4841,28	3936/4841,28
MALOWANE - szary, beż	4036/4964,28	4036/4964,28
MALOWANE - czarny, sage	4136/5087,28	4136/5087,28
FORNIROWANE GRUPA A	4321/5314,83	4321/5314,83
FORNIROWANE GRUPA B	4494/5527,62	4494/5527,62
FORNIROWANE GRUPA C, D	4663/5735,49	4663/5735,49

Przykładowe zamki hotelowe dla drzwi FR EI30 SR 42 DM:

- serii Signature lub serii Classic firmy VingCard,
- serii LE8P + klamka z kontrolą dostępu serii XS4 firmy Salto,
- serii LOB 5500 Adel, serii LOB 8005, serii LOB 8002, firmy ASSA ABLOY Opening Solutions Poland S.A.;
- serii HDL MF 20, serii HDL MF 20 N, serii HDL MF 65, firmy Hartmann Tresore,
- serii Be-Tech 6536M-65A, serii Be-Tech Guardian RFID Elegant, serii Be-Tech G1, firmy Guangdong BeTech Security Systems Co. LTD,
- serii Ilco 790 RFID, serii Saflok RT, serii Saflok Quantum RFID, firmy Dormakaba,
- serii Trillium, serii Advance, firmy Onity,

dopłata do koloru podstawowego biały (RAL 9003) wg grup kolorystycznych RAL, NCS (str. 264)

Grupa I	Grupa II	Grupa III
399/490,77	499/613,77	599/736,77
Grupa IV	Grupa V	
699/859,77	799/982,77	

dopłata CPL 0,5 mm, CPL 0,7 mm do drzwi w powłoce CPL (dopłata do standardowej wysokości drzwi)

CPL 0,5 mm („60” - „90”)	CPL 0,7 mm („60” - „90”)	CPL 0,5 mm („90+” - „110”)	CPL 0,7 mm („90+” - „110”)
160/196,80	170/209,10	180/221,40	190/233,70

DRZWI FR EI30 SR 42 DM POSIADAJĄ W STANDARDZIE PARAMETR DYMOSSZCZELNOŚCI S_a, S_{200}

WYMIARY DRZWI

Drzwi FR EI30 SR 42 DM
Ościeżnica stała drewniana lub regulowana
1012x2075 mm
max. szerokość „100” – 1112 mm, max. wysokość 2175 mm

Drzwi FR EI30 SR 42
Ościeżnica stała drewniana lub regulowana
1012x2075 mm
max. szerokość „110” – 1212 mm, max. wysokość 2275 mm

SZEROKOŚĆ INWESTYCYJNA

Szerokość 90 Plus - 1032 mm.
Szerokość drzwi 1032 mm pozwala uzyskać światło przejścia min. 900 mm w przypadku otwarcia skrzydła o kąt 90°.

SZEROKOŚĆ INWESTYCYJNA

Szerokość 90 Plus - 1032 mm.
Szerokość drzwi 1032 mm pozwala uzyskać światło przejścia min. 900 mm w przypadku otwarcia skrzydła o kąt 90°.

WYKOŃCZENIE SKRZYDŁA

Powierzchnia gładka malowana, fornirowana, pokryta laminatem CPL o grubości od 0,2 mm do 0,7 mm, laminatem HPL o grubości od 0,7 mm do 1 mm lub folią drewnopodobną. Dostępne są wystrój wykonane z ozdobnych listew profilowych, dekory aluminiowe.

OŚCIEŻNICE

Ościeżnica malowana, fornirowana, oklejona laminatem CPL 0,15 mm, CPL 0,2 mm lub folią dopasowaną do kolorystyki skrzydła.
Drewniana stała sosnowa - opcjonalnie z listwami maskującymi, ćwierćwałkiem.

Drewniana regulowana z panelami poszerzającymi, opaskami kątowymi oraz listwą maskującą.

AKCESORIA I WYPOSAŻENIE

Wyposażenie standardowe FR EI30 SR 42 DM:
- 2 zawiasy obiektywne typu OBX firmy ECO SCHULTE
- zamek wpuszczany z wkładką bębnową
- 2 uszczelki opadające

Wyposażenie standardowe FR EI30 SR 42:
- zawiasy obiektywne typu OBX firmy ECO SCHULTE
- szer. skrzydła „60”, „100” - 2 zawiasy
- szer. skrzydła „110” - 3 zawiasy
- wysokość 2275 mm - 3 zawiasy
- zamek wpuszczany z wkładką bębnową;
- 2 uszczelki opadające

Wyposażenie dodatkowe FR EI30 SR 42 DM:
- wystrój, panele ze stali nierdzewnej, dekory aluminiowe
- zamek elektromotoryczny EL560/EL561
- zamki wpuszczane kodowane (hotelowe)
- samozamykacz nawierzchniowy lub kryty
- dodatkowe zamki wpuszczane
- elektrozaczepy awersyjne lub rewersyjne
- kontaktron
- zwora elektromagnetyczna
- trzymacz elektromagnetyczny
- dźwignia antypaniczna z zamkiem nawierzchniowym lub wpuszczanym
- szerokość „100” – 1112 mm **+10%**
- wysokość 2175 mm **+10%**
Wyposażenie dodatkowe FR EI30 SR 42:
- samozamykacz nawierzchniowy - str. 203-207
- szerokość „100” – 1112 mm **+10%**
- szerokość „110” – 1212 mm **+20%**
- wysokość 2175 mm **+10%**
- wysokość 2275 mm **+20%**

CENA (zł)
netto/brutto
(VAT 23%)

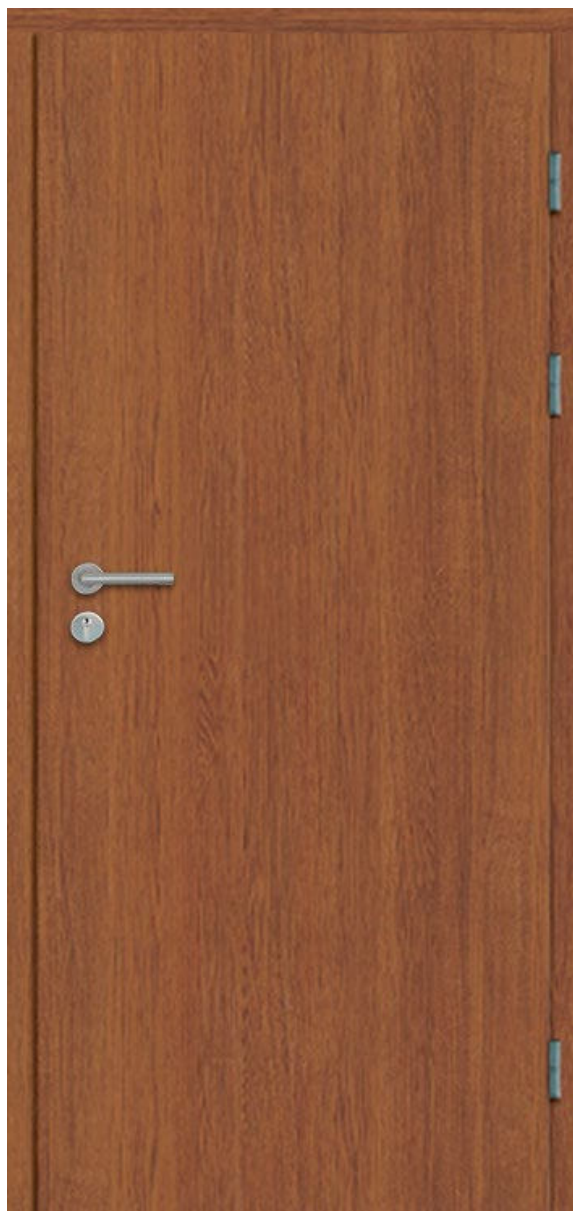
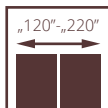
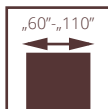

PRZECIWPOŻAROWE POL-SKONE PRZYLGOWE EI30 PLUS SYSTEMU HALSPAN

UWAGA! W celu spełnienia warunków odporności ogniowej do drzwi należy stosować samozamykacz spełniający wymagania normy PN-EN 1154:1999/A1:2004/AC:2010, kłamki drzwiowe spełniające wymagania normy PN-EN 1906:2012 (min. klasa B w zakresie związanym z odpornością ogniową) oraz wkładki bębnekowe spełniające wymagania normy PN-EN 1303:2015 (klasa B w zakresie związanym z odpornością ogniową).

Drzwi przeciwpożarowe przylgowe EI30 Plus systemu Halspan z ościeżnicą metalową wyposażone opcjonalnie w okucia antypaniczne PHA 2000 lub PHA 2500 oraz zawiasy EXACTA 495 Ø16 mm spełniają wymagania normy PN-EN 1125:2009 w zakresie zdolności do zwolnienia i mogą być stosowane na drogach i wyjściach ewakuacyjnych.

Skrzydło w systemie przylgowym, ościeżnica drewniana i metalowa (stała lub regulowana). Konstrukcję skrzydła stanowi warstwowa płyta wiórowa z dodatką z drewna iglastego obłożona obustronnie płytami HDF. Nominalna grubość skrzydła wynosi 50 mm.

- Odporność ogniowa EI₂30
- izolacyjność akustyczna
- jednoskrzydłowe:
klasa D₁ – 30, D₂ – 25, klasa Rw=32 dB
- dwuskrzydłowe:
klasa D₁ – 25, D₂ – 25, klasa Rw=27 dB
- 3 klasa wytrzymałości mechanicznej wg normy PN-EN 1192:2001
- Dymoszczelność klasa S_a, S₂₀₀ (opcja)
- Krajowa Ocena Techniczna ITB-KOT-2018/0407 wyd.2
- Krajowy Certyfikat Stałości Właściwości Użytkowych nr 020-UWB-2695/W

drzwi EI30 PLUS, ościeżnica stała drewniana



drzwi EI30 PLUS jednoskrzydłowe, ościeżnica regulowana drewniana



EI30 PLUS

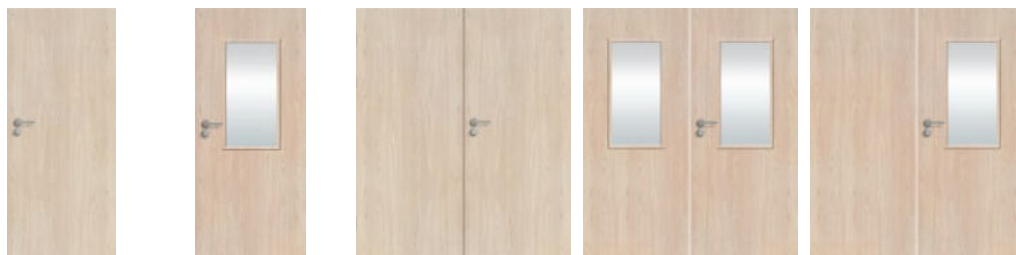

WERSJA	pełne	szklone	pełne/pełne	szklone/szklone	pełne/szklone
LAMINOWANE CPL 0,2 mm	2456/3020,88	4514/5552,22	4940/6076,20	7957/9787,11	6499/7993,77
UNI MAT PLUS	2311/2842,53	4407/5420,61	4770/5867,10	7773/9560,79	6378/7844,94
LAMISTONE	2456/3020,88	4514/5552,22	4940/6076,20	7957/9787,11	6499/7993,77
SILKSTONE	2456/3020,88	4514/5552,22	4940/6076,20	7957/9787,11	6499/7993,77
SILKSTONE CPL 0,5 mm	2806/3451,38	4864/5982,72	5290/6506,70	8307/10217,61	6849/8424,27
MALOWANE - biały	2882/3544,86	5165/6352,95	5677/6982,71	9267/11398,41	7431/9140,13
MALOWANE - szary, beż	2982/3667,86	5265/6475,95	5877/7228,71	9467/11644,41	7631/9386,13
MALOWANE - czarny, sage	3082/3790,86	5365/6598,95	6077/7474,71	9667/11890,41	7831/9632,13
FORNIROWANE GRUPA A	3224/3965,52	5670/6974,10	6352/7812,96	10367/12751,41	8157/10033,11
FORNIROWANE GRUPA B	3388/4167,24	5970/7343,10	6669/8202,87	10884/13387,32	8566/10536,18
FORNIROWANE GRUPA C, D	3553/4370,19	6246/7682,58	7004/8614,92	11429/14057,67	8991/11058,93

dymoszczelność - dopłata: jednoskrzydłowe 100/123; dwuskrzydłowe 200/246

drzwi w wersji pełnej lub pełnej / szklonej (skrzydło szersze szklone, skrzydło węższe pełne)

DOPLĄTY ZA NIESTANDARDOWE WYMIARY DRZWI PRZECIWOPOŻAROWYCH

	standardowa szerokość	nietypowa szerokość „100”	nietypowa szerokość „110”
standardowa wysokość	-	dopłata 10%*	dopłata 20%*
nietypowa wysokość do 2200 mm	dopłata 10%*	dopłata 20%*	dopłata 30%*
nietypowa wysokość do 2300 mm	dopłata 20%*	dopłata 30%*	dopłata 40%*
nietypowa wysokość do 2400 mm	dopłata 30%*	dopłata 40%*	dopłata 50%*
nietypowa wysokość do 2500 mm	dopłata 40%*	dopłata 50%*	dopłata 60%*

*dopłata do drzwi (skrzydło+ościeżnica)
Kolorystyka ościeżnic metalowych (str. 223)

dopłata do koloru podstawowego biały (RAL 9003)
wg grup kolorystycznych RAL, NCS (str. 264)

Grupa I	Grupa II	Grupa III	Grupa IV	Grupa V
399/490,77	499/613,77	599/736,77	699/859,77	799/982,77

WYMIARY DRZWI

Ościeżnica stała drewniana lub regulowana:

System przylgowy:

Drzwi jednoskrzydłowe:

max. szerokość „110” – 1212 mm, max. wysokość 2500 mm

Wersja 90 Plus (pozwala uzyskać światło przejścia min. 900 mm przy otwarciu skrzydła o kąt 90°) 1032x2075 mm

Drzwi dwuskrzydłowe:

max. szerokość „110+110” – 2352 mm, max. wysokość 2500 mm

Ościeżnica stała metalowa:

System przylgowy:

Drzwi jednoskrzydłowe:

max. szerokość „110” – 1204 mm, max. wysokość 2271 mm

Wersja 90 Plus (pozwala uzyskać światło przejścia min. 900 mm przy otwarciu skrzydła o kąt 90°) 1024x2071 mm

Drzwi dwuskrzydłowe:

max. szerokość „110+110” – 2342 mm, max. wysokość 2271 mm

WYKOŃCZENIE SKRZYDŁA

Powierzchnia gładka malowana, fornirowana, pokryta laminatem CPL o grubości od 0,2 do 0,7 mm, laminatem HPL o grubości od 0,7 do 1,0 mm lub folią drewnopodobną. Dostępne wystrójki płaskie, wykonane z ozdobnych listew profilowanych, dekory aluminiowe.

PRZESZKLENIA

Szyba przezroczysta o odporności ogniowej EI30. Ramka sosnowa malowana, fornirowana lub oklejana folią w kolorze dopasowanym do koloru skrzydła. Dostępne przeszklenie typu bulaj z ramką stalową Ø320 mm (po zewnętrznej stronie ramki).

OŚCIEŻNICE

Ościeżnica malowana, fornirowana, oklejona laminatem CPL 0,15 mm, CPL 0,2 mm lub folią dopasowaną do kolorystyki skrzydła.

Drewniana stała sosnowa – opcjonalnie z listwami maskującymi, ćwierćwałkiem.

Drewniana regulowana z panelami poszerzającymi, opaskami kątowymi oraz listwą maskującą.

Stać metalowa wykonana z blachy stalowej gr. 1,5 mm standardowo malowanej proszkowo w kolorze białym (RAL 9016 i RAL 9003), szarym (RAL 7047), brązowym (RAL 8014), beżowym (RAL 1001), grafitowym (RAL 7024), czarnym (RAL 9005).

AKCESORIA I WYPOSAŻENIE

Wypożyczenie standardowe:

- (drzwi z ościeżnicą drewnianą lub metalową)
- 3 lub 4 zawiasy czopowe regulowane w 3 płaszczyznach firmy OTLAV
- zamek wpuszczany wraz z wkładką patentową
- uszczelka opadająca

CENA (zł)
netto/brutto
(VAT 23%)



SKRZYDŁA DO OŚCIEŻNICY METALOWEJ str. 177

OŚCIEŻNICA METALOWA str. 178, 180

Ościeżnica regulowana metalowa:

System przylgowy:

Drzwi jednoskrzydłowe:

max. szerokość „110” – 1224 mm, max. wysokość 2281 mm

Wersja 90 Plus (pozwala uzyskać światło przejścia min. 900 mm przy otwarciu skrzydła o kąt 90°) 1044x2081 mm

Drzwi dwuskrzydłowe:

max. szerokość „110+110” – 2362 mm, max. wysokość 2281 mm

Istnieje możliwość wykonania nietypowych szerokości i wysokości drzwi po konsultacji z Działem Sprzedaży.

SZEROKOŚĆ INWESTYCYJNA
szerokość drzwi 90 plus pozwala uzyskać światło przejścia min. 900 mm w przypadku otwarcia skrzydła o kąt 90°.

Regulowana metalowa wykonana z blachy stalowej gr. 1,5 mm standardowo malowanej proszkowo w kolorze białym (RAL 9016 i RAL 9003), szarym (RAL 7047), brązowym (RAL 8014), beżowym (RAL 1001), grafitowym (RAL 7024), czarnym (RAL 9005).

Istnieje możliwość malowania ościeżnic w nietypowych kolorach z palety RAL lub NCS po konsultacji z Działem Sprzedaży. Ościeżnica składa się z części zasadniczej oraz opaski kątowej wsuwanej w część zasadniczą.

Wypożyczenie dodatkowe:

- dekory aluminiowe - str. 201
- wystrójki - str. 186
- samozamykacz nawierzchniowy lub kryty, zamki antypaniczne, dźwignie antypaniczne, elektrozaczepy, zwory elektromagnetyczne, kontaktron, zamek dodatkowy – str. 203-207
- Możliwość przygotowania w skrzydle frezowania pod zamek (elektroniczny) hotelowy po konsultacji z Działem Sprzedaży.

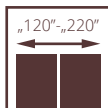
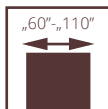

drzwi EI30 PLUS, ościeżnica stała drewniana

PRZECIWPOŻAROWE POL-SKONE BEZPRZYLGOWE EI30 PLUS SYSTEMU HALSPAN

UWAGA! W celu spełnienia warunków odporności ogniowej do drzwi należy stosować samozamykacz spełniający wymagania normy PN-EN 1154:1999/A1:2004/AC:2010, kłamki drzwiowe spełniające wymagania normy PN-EN 1906:2012 (min. klasa B w zakresie związanym z odpornością ogniową) oraz wkładki bębnekowe spełniające wymagania normy PN-EN 1303:2015 (klasa B w zakresie związanym z odpornością ogniową).

Skrzydło w systemie bezprzylgowym, ościeżnica drewniana i metalowa (stała lub regulowana). Konstrukcję skrzydła stanowi warstwowa płyta wiórowa z doklejką z drewna iglastego obłożona obustronnie płytami HDF. Nominalna grubość skrzydła wynosi 50 mm.

- Odporność ogniowa EI₃₀
- izolacyjność akustyczna
- jednoskrzydłowe:
klasa D₁ – 30, D₂ – 25, klasa Rw=32 dB
- dwuskrzydłowe:
klasa D₁ – 25, D₂ – 25, klasa Rw=27 dB
- 3 klasa wytrzymałości mechanicznej wg normy PN-EN 1192:2001
- Dymoszczelność klasa S_a, S₂₀₀ (opcja)
- Krajowa Ocena Techniczna ITB-KOT-2018/0407 wyd.2
- Krajowy Certyfikat Stałości Właściwości Użytkowych nr 020-UWB-2695/W

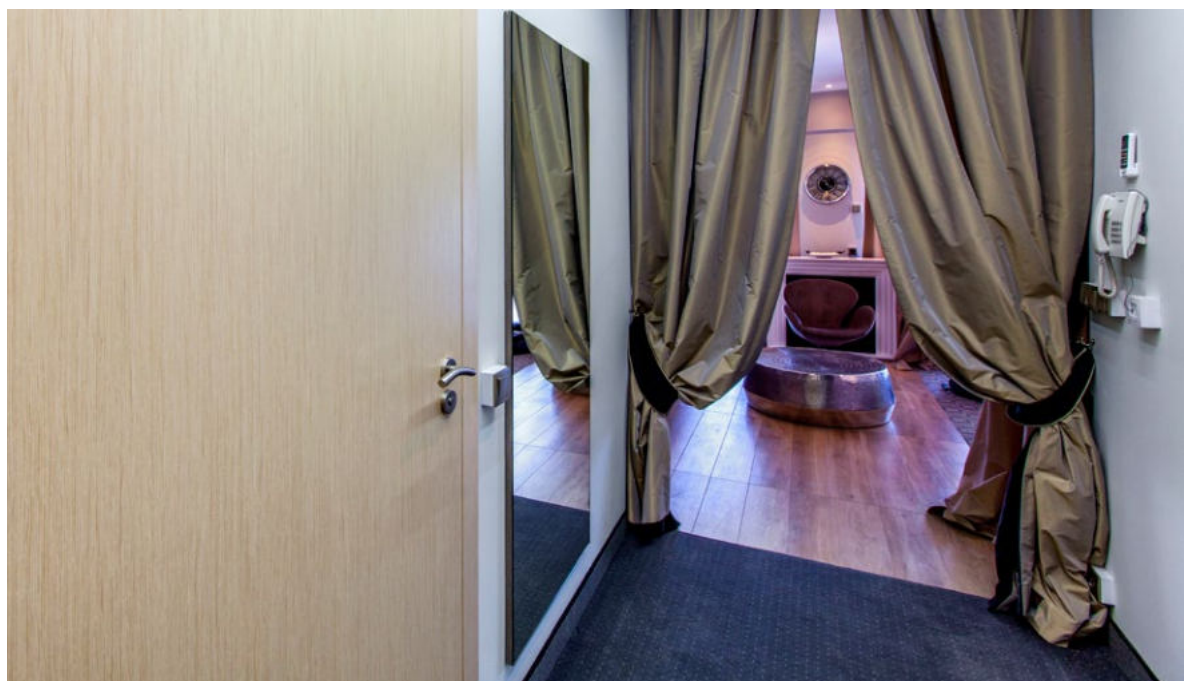

drzwi EI30 PLUS jednoskrzydłowe, ościeżnica stała drewniana

EI30 PLUS

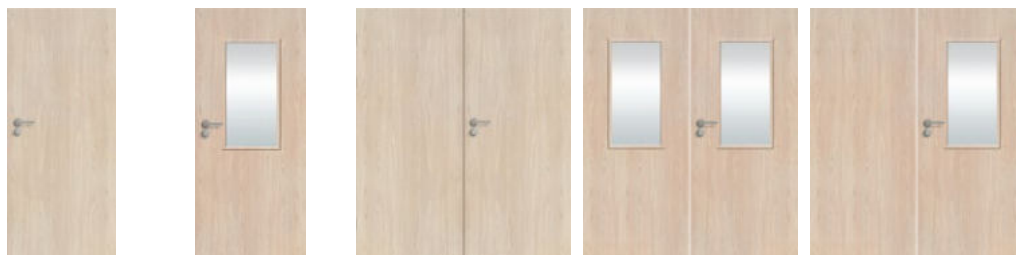

WERSJA	pełne	szklone	pełne/pełne	szklone/szklone	pełne/szklone
LAMINOWANE CPL 0,2 mm	3261/4011,03	5443/6694,89	6549/8055,27	9878/12149,94	8351/10271,73
UNI MAT PLUS	3129/3848,67	5339/6566,97	6393/7863,39	9698/11928,54	8244/10140,12
LAMISTONE	3261/4011,03	5443/6694,89	6549/8055,27	9878/12149,94	8351/10271,73
SILKSTONE	3261/4011,03	5443/6694,89	6549/8055,27	9878/12149,94	8351/10271,73
SILKSTONE CPL 0,5 mm	3611/4441,53	5793/7125,39	6899/8485,77	10228/12580,44	8701/10702,23
MALOWANE - biały	3806/4681,38	6188/7611,24	7528/9259,44	11555/14212,65	9475/11654,25
MALOWANE - szary, beż	3906/4804,38	6288/7734,24	7728/9505,44	11755/14458,65	9675/11900,25
MALOWANE - szary, beż	4006/4927,38	6388/7857,24	7928/9751,44	11955/14704,65	9875/12146,25
FORNIROWANE GRUPA A	4180/5141,40	6792/8354,16	8267/10168,41	12684/15601,32	10402/12794,46
FORNIROWANE GRUPA B	4331/5327,13	7073/8699,79	8560/10528,80	13202/16238,46	10806/13291,38
FORNIROWANE GRUPA C, D	4483/5514,09	7369/9063,87	8874/10915,02	13748/16910,04	11227/13809,21

dymoszczelność - dopłata: jednoskrzydłowe 100/123; dwuskrzydłowe 200/246

drzwi w wersji pełnej lub pełnej / szklonej (skrzydło szersze szklone, skrzydło węższe pełne)

DOPLĄTY ZA NIESTANDARDOWE WYMIARY DRZWI PRZECIWOŻAROWYCH

	standardowa szerokość	nietyпова szerokość „100”	nietyпова szerokość „110”
standardowa wysokość	-	dopłata 10%*	dopłata 20%*
nietyпова wysokość do 2200 mm	dopłata 10%*	dopłata 20%*	dopłata 30%*
nietyпова wysokość do 2300 mm	dopłata 20%*	dopłata 30%*	dopłata 40%*
nietyпова wysokość do 2400 mm	dopłata 30%*	dopłata 40%*	dopłata 50%*
nietyпова wysokość do 2500 mm	dopłata 40%*	dopłata 50%*	dopłata 60%*

*dopłata do drzwi (skrzydło+ościeżnica)

Kolorystyka ościeżnic metalowych (str. 223)

dopłata do koloru podstawowego biały (RAL 9003)
wg grup kolorystycznych RAL, NCS (str. 264)

Grupa I	Grupa II	Grupa III	Grupa IV	Grupa V
399/490,77	499/613,77	599/736,77	699/859,77	799/982,77

WYMIARY DRZWI

Ościeżnica stała drewniana lub regulowana:

System bezprzylgowy:

Drzwi jednoskrzydłowe:

max. szerokość „110” – 1212 mm, max. wysokość 2500 mm

Wersja 90 Plus (pozwala uzyskać światło przejścia min. 900 mm przy otwarciu skrzydła o kąt 90°) 1072x2075 mm

Drzwi dwuskrzydłowe:

max. szerokość „110+110” – 2330 mm, max. wysokość 2500 mm

Ościeżnica stała metalowa:

System bezprzylgowy:

Drzwi jednoskrzydłowe:

max. szerokość „110” – 1224 mm, max. wysokość 2281 mm

Wersja 90 Plus (pozwala uzyskać światło przejścia min. 900 mm przy otwarciu skrzydła o kąt 90°) 1084x2081 mm

Drzwi dwuskrzydłowe:

max. szerokość „110+110” – 2340 mm, max. wysokość 2281 mm

Ościeżnica regulowana metalowa:

System bezprzylgowy:

Drzwi jednoskrzydłowe:

max. szerokość „110” – 1224 mm, max. wysokość 2281 mm

Wersja 90 Plus (pozwala uzyskać światło przejścia min. 900 mm przy otwarciu skrzydła o kąt 90°) 1084x2081 mm

Drzwi dwuskrzydłowe:

max. szerokość „110+110” – 2340 mm, max. wysokość 2281 mm

Istnieje możliwość wykonania nietypowych szerokości i wysokości drzwi po konsultacji z Działem Sprzedaży.

SZEROKOŚĆ INWESTYCYJNA
szerokość drzwi 90 plus pozwala uzyskać światło przejścia min. 900 mm w przypadku otwarcia skrzydła o kąt 90°.

WYKOŃCZENIE SKRZYDŁA

Powierzchnia gładka malowana, fornirowana, pokryta laminatem CPL o grubości od 0,2 do 0,7 mm, laminatem HPL o grubości od 0,7 do 1,0 mm lub folią drewnopodobną. Dostępne wystrójki płaskie, wykonane z ozdobnych listew profilowanych, dekory aluminiowe.

PRZESZKLENIA

Szyba przezroczysta o odporności ogniowej EI30. Ramka sosnowa malowana, fornirowana lub oklejana folią w kolorze dopasowanym do koloru skrzydła. Dostępne przeszklenie typu bulaj z ramką stalową Ø320 mm (po zewnętrznej stronie ramki).

OŚCIEŻNICE

Ościeżnica malowana, fornirowana, oklejona laminatem CPL 0,15 mm, CPL 0,2 mm lub folią dopasowaną do kolorystyki skrzydła.

Drewniana stała sosnowa – opcjonalnie z listwami maskującymi, ćwierćwałkiem.

Drewniana regulowana z panelami poszerzającymi, opaskami kątowymi oraz listwą maskującą.

Stala metalowa wykonana z blachy stalowej gr. 1,5 mm standardowo malowanej proszkowo w kolorze białym (RAL 9016 i RAL 9003), szarym (RAL 7047), brązowym (RAL 8014), beżowym (RAL 1001), grafitowym (RAL 7024), czarnym (RAL 9005).

Regulowana metalowa wykonana z blachy stalowej gr. 1,5 mm standardowo malowanej proszkowo w kolorze białym (RAL 9016 i RAL 9003), szarym (RAL 7047), brązowym (RAL 8014), beżowym (RAL 1001), grafitowym (RAL 7024), czarnym (RAL 9005).

Istnieje możliwość malowania ościeżnic w nietypowych kolorach z palety RAL lub NCS po konsultacji z Działem Sprzedaży. Ościeżnica składa się z części zasadniczej oraz opaski kątowej wsuwanej w część zasadniczą.

AKCESORIA I WYPOSAŻENIE

Wyposażenie standardowe:

- (drzwi z ościeżnicą drewnianą lub metalową)
- 3 zawiasy obiektowe typ OBX firmy ECO SCHULTE lub zawiasy kryte TECTUS firmy Simonswerk (opcja za dopłatą)
- zamek wpuszczany wraz z wkładką patentową
- uszczelka opadająca

Wyposażenie dodatkowe:

- dekory aluminiowe - str. 201
- wystrójki - str. 186

- samozamykacz nawierzchniowy lub kryty, zamki antypaniczne, dźwignie antypaniczne, elektrozaczepty, zwory elektromagnetyczne, kontaktron, zamek dodatkowy – str. 203-207
- wizjer panoramiczny - stal nierdzewna 90/110,70; antracyt, czarny mat 95/116,85

Możliwość przygotowania w skrzydle frezowania pod zamek (elektroniczny) hotelowy po konsultacji z Działem Sprzedaży.

CENA (zł)
netto/brutto
(VAT 23%)

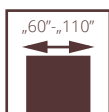

drzwi EI60 PLUS, ościeżnica stała drewniana

PRZECIWPÓŻAROWE POL-SKONE PRZYLGOWE EI60 PLUS SYSTEMU HALSPAN

UWAGA! W celu spełnienia warunków odporności ogniowej do drzwi należy stosować samozamykacz spełniający wymagania normy PN-EN 1154:1999/A1:2004/AC:2010, klamki drzwiowe spełniające wymagania normy PN-EN 1906:2012 (min. klasa B w zakresie związanym z odpornością ogniową) oraz wkładki bębnekowe spełniające wymagania normy PN-EN 1303:2015 (klasa B w zakresie związanym z odpornością ogniową).

Drzwi przeciwpożarowe przylgowe EI60 Plus systemu Halspan z ościeżnicą metalową opcjonalnie wyposażone w okucia antypaniczne PHA 2000 lub PHA 2500 oraz zawiasy EXACTA 495 \varnothing 16 mm spełniają wymagania normy PN-EN 1125:2009 w zakresie zdolności do zwolnienia i mogą być stosowane na drogach i wyjściach ewakuacyjnych.

Skrzydło w systemie przylgowym. Konstrukcję skrzydła stanowi warstwowa płyta wiórowa z doklejką z drewna iglastego obłożona obustronnie płytami HDF. Nominalna grubość skrzydła wynosi 60 mm.

- Odporność ogniowa EI₆₀
- izolacyjność akustyczna
- jednoskrzydłowe:
klasa D₁ – 30, D₂ – 25, klasa Rw=32 dB
- dwuskrzydłowe:
klasa D₁ – 25, D₂ – 25, klasa Rw=32 dB
- 3 klasa wytrzymałości mechanicznej wg normy PN-EN 1192:2001
- Dymoszczelność klasa S_a, S₂₀₀ (opcja)
- Krajowa Ocena Techniczna ITB-KOT-2018/0407 wyd.2
- Krajowy Certyfikat Stałości Właściwości Użytkowych nr 020-UWB-2695/W



drzwi EI60 PLUS, ościeżnica drewniana regulowana

EI60 PLUS

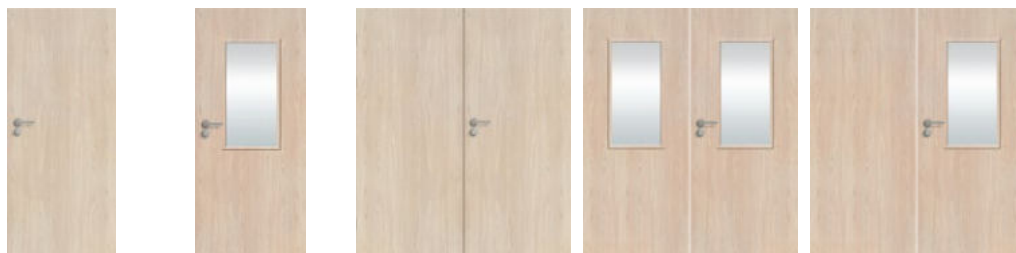

WERSJA	pełne	szklone	pełne/pełne	szklone/szklone	pełne/szklone
LAMINOWANE CPL 0,2 mm	3257/4006,11	5413/6657,99	5715/7029,45	10207/12554,61	8042/9891,66
UNI MAT PLUS	3071/3777,33	5244/6450,12	5502/6767,46	9889/12163,47	7694/9463,62
LAMISTONE	3115/3831,45	5284/6499,32	5488/6750,24	9979/12274,17	7740/9520,20
SILKSTONE	3115/3831,45	5284/6499,32	5488/6750,24	9979/12274,17	7740/9520,20
SILKSTONE CPL 0,5 mm	3465/4261,95	5634/6929,82	5838/7180,74	10329/12704,67	8090/9950,70
MALOWANE - biały	3785/4655,55	6240/7675,20	6560/8068,80	11442/14073,66	9008/11079,84
MALOWANE - szary, beż	3885/4778,55	6340/7798,20	6760/8314,80	11642/14319,66	9208/11325,84
MALOWANE - czarny, sage	3985/4901,55	6440/7921,20	6960/8560,80	11842/14565,66	9408/11571,84
FORNIROWANE GRUPA A	4155/5110,65	6849/8424,27	7337/9024,51	12801/15745,23	10077/12394,71
FORNIROWANE GRUPA B	4414/5429,22	7147/8790,81	7704/9475,92	13441/16532,43	10570/13001,10
FORNIROWANE GRUPA C, D	4619/5681,37	7492/9215,16	8087/9947,01	14116/17362,68	11100/13653,00

dymoszczelność - dopłata: jednoskrzydłowe 100/123; dwuskrzydłowe 200/246

drzwi w wersji pełnej lub pełnej / szklonej (skrzydło szersze szklone, skrzydło węższe pełne)

DOPLĄTY ZA NIESTANDARDOWE WYMIARY DRZWI PRZECIWOŻAROWYCH

	standardowa szerokość	nietyпова szerokość „100”	nietyпова szerokość „110”
standardowa wysokość	-	dopłata 10%*	dopłata 20%*
nietyпова wysokość do 2200 mm	dopłata 10%*	dopłata 20%*	dopłata 30%*
nietyпова wysokość do 2300 mm	dopłata 20%*	dopłata 30%*	dopłata 40%*
nietyпова wysokość do 2400 mm	dopłata 30%*	dopłata 40%*	dopłata 50%*
nietyпова wysokość do 2500 mm	dopłata 40%*	dopłata 50%*	dopłata 60%*

*dopłata do drzwi (skrzydło+ościeżnica)

Kolorystyka ościeżnic metalowych (str. 223)

dopłata do koloru podstawowego biały (RAL 9003) wg grup kolorystycznych RAL, NCS (str. 264)

Grupa I	Grupa II	Grupa III	Grupa IV	Grupa V
399/490,77	499/613,77	599/736,77	699/859,77	799/982,77

WYMIARY DRZWI

Ościeżnica stała drewniana lub regulowana:

System przylgowy:

Drzwi jednoskrzydłowe:

max. szerokość „110” – 1212 mm, max. wysokość 2500 mm

Wersja 90 Plus (pozwała uzyskać światło przejścia min. 900 mm przy otwarciu skrzydła o kąt 90°) 1032x2075 mm

Drzwi dwuskrzydłowe pełne:

max. szerokość „110+110” – 2352 mm, max. wysokość 2500 mm

Drzwi dwuskrzydłowe szklone:

max. szerokość „100+100” – 2152 mm, max. wysokość 2350 mm

Ościeżnica stała metalowa:

System przylgowy:

Drzwi jednoskrzydłowe:

max. szerokość „110” – 1204 mm, max. wysokość 2271 mm

Wersja 90 Plus (pozwała uzyskać światło przejścia min. 900 mm przy otwarciu skrzydła o kąt 90°) 1024x2071 mm

Drzwi dwuskrzydłowe pełne:

max. szerokość „110+110” – 2342 mm, max. wysokość 2271 mm

Drzwi dwuskrzydłowe szklone:

max. szerokość „100+100” – 2142 mm, max. wysokość 2271 mm

WYKOŃCZENIE SKRZYDŁA

Powierzchnia gładka malowana, fornirowana, pokryta laminatem CPL o grubości od 0,2 do 0,7 mm, laminatem HPL o grubości od 0,7 do 1,0 mm lub folią drewnopodobną. Dostępne wystrójki płaskie, wykonane z ozdobnych listew profilowanych, dekory aluminiowe.

PRZESZKLENIA

Szyba przezroczysta o odporności ogniowej EI60. Ramka sosnowa malowana, fornirowana lub oklejana folią dopasowaną do koloru skrzydła. Dostępne przeszklenie typu bulaj z ramką stalową Ø320 mm (po zewnętrznej stronie ramki).

OŚCIEŻNICE

Ościeżnica malowana, fornirowana, oklejona laminatem CPL 0,15 mm, CPL 0,2 mm lub folią dopasowaną do kolorystyki skrzydła.

Drewniana stała sosnowa – opcjonalnie z listwami maskującymi, ćwierćwałkiem.

Drewniana regulowana z panelami poszerzającymi, opaskami kątowymi oraz listwą maskującą.

Stala metalowa wykonana z blachy stalowej gr. 1,5 mm standardowo malowanej proszkowo w kolorze białym (RAL 9016 i RAL 9003), szarym (RAL 7047), brązowym (RAL 8014), beżowym (RAL 1001), grafitowym (RAL 7024), czarnym (RAL 9005).

AKCESORIA I WYPOSAŻENIE

Wyposażenie standardowe:

(drzwi z ościeżnicą drewnianą lub metalową)

- 4 zawiasy czopowe regulowane w 3 płaszczyznach firmy OTLAW

- zamek wpuszczany z wkładką patentową

- uszczelka opadająca

Wyposażenie dodatkowe:

- dekory aluminiowe - str. 201

CENA (zł)

netto/brutto

(VAT 23%)

Ościeżnica regulowana metalowa:

System przylgowy:

Drzwi jednoskrzydłowe:

max. szerokość „110” – 1224 mm, max. wysokość 2281 mm

Wersja 90 Plus (pozwała uzyskać światło przejścia min. 900 mm przy otwarciu skrzydła o kąt 90°) 1044x2081 mm

Drzwi dwuskrzydłowe pełne:

max. szerokość „110+110” – 2362 mm, max. wysokość 2281 mm

Drzwi dwuskrzydłowe szklone:

max. szerokość „100+100” – 2162 mm, max. wysokość 2281 mm

OPCJONALNE WERSJE SZKLENIA



W1S

W3S

SKRZYDŁA DO OŚCIEŻNICY METALOWEJ str. 177 OŚCIEŻNICA METALOWA str. 178, 180

SZEROKOŚĆ INWESTYCYJNA
szerokość drzwi 90 plus pozwala uzyskać światło przejścia min. 900 mm w przypadku otwarcia skrzydła o kąt 90°.

Regulowana metalowa wykonana z blachy stalowej gr. 1,5 mm standardowo malowanej proszkowo w kolorze białym (RAL 9016 i RAL 9003), szarym (RAL 7047), brązowym (RAL 8014), beżowym (RAL 1001), grafitowym (RAL 7024), czarnym (RAL 9005).

Istnieje możliwość malowania ościeżnic w nietypowych kolorach z palety RAL lub NCS po konsultacji z Działem Sprzedaży. Ościeżnica składa się z części zasadniczej oraz opaski kątowej wsuwanej w część zasadniczą.

- wystrójki - str. 186

- samozamykacz nawierzchniowy lub kryty, zamki

antypaniczne, dźwignie antypaniczne, elektrozaczepy, zwoy

elektromagnetyczne, kontaktron, zamek dodatkowy - str. 203-207

Możliwość przygotowania w skrzydle frezowania pod zamek

(elektroniczny) hotelowy po konsultacji z Działem Sprzedaży.

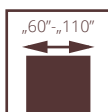

drzwi EI60 PLUS, ościeżnica stała drewniana

PRZECIWPÓŻAROWE POL-SKONE BEZPRZYLGOWE EI60 PLUS SYSTEMU HALSPAN

UWAGA! W celu spełnienia warunków odporności ogniowej do drzwi należy stosować samozamykacz spełniający wymagania normy PN-EN 1154:1999/A1:2004/AC:2010, klamki drzwiowe spełniające wymagania normy PN-EN 1906:2012 (min. klasa B w zakresie związanym z odpornością ogniową) oraz wkładki bębnekowe spełniające wymagania normy PN-EN 1303:2015 (klasa B w zakresie związanym z odpornością ogniową).

Skrzydło w systemie bezprzylgowym. Konstrukcję skrzydła stanowi warstwowa płyta wiórowa z doklejką z drewna iglastego obłożona obustronnie płytami HDF. Nominalna grubość skrzydła wynosi 60 mm.

- Odporność ogniowa EI₆₀
- izolacyjność akustyczna
- jednoskrzydłowe:
klasa D₁ – 30, D₂ – 25, klasa Rw=32 dB
- dwuskrzydłowe:
klasa D₁ – 25, D₂ – 25, klasa Rw=32 dB
- 3 klasa wytrzymałości mechanicznej wg normy PN-EN 1192:2001
- Dymoszczelność klasa S_a, S₂₀₀ (opcja)
- Krajowa Ocena Techniczna ITB-KOT-2018/0407 wyd.2
- Krajowy Certyfikat Stałości Właściwości Użytkowych nr 020-UWB-2695/W



drzwi EI60 PLUS, ościeżnica drewniana regulowana

EI60 PLUS

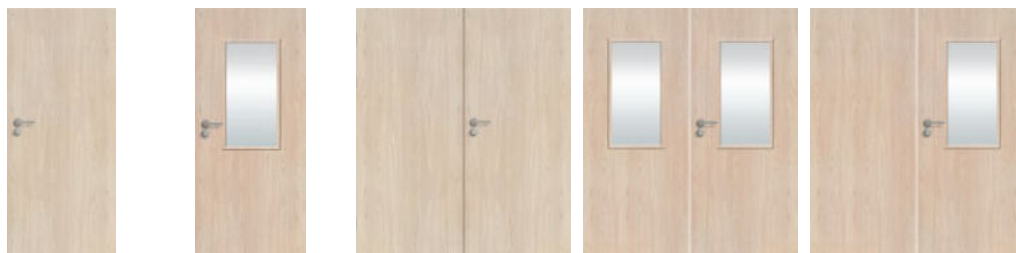

WERSJA	pełne	szklone	pełne/pełne	szklone/szklone	pełne/szklone
LAMINOWANE CPL 0,2 mm	4038/4966,74	6449/7932,27	7321/9004,83	11896/14632,08	9510/11697,30
UNI MAT PLUS	3861/4749,03	6187/7610,01	7107/8741,61	11419/14045,37	9155/11260,65
LAMISTONE	3903/4800,69	6239/7673,97	7094/8725,62	11507/14153,61	9198/11313,54
SILKSTONE	3903/4800,69	6239/7673,97	7094/8725,62	11507/14153,61	9198/11313,54
SILKSTONE CPL 0,5 mm	4253/5231,19	6589/8104,47	7444/9156,12	11857/14584,11	9548/11744,04
MALOWANE - biały	4712/5795,76	7281/8955,63	8522/10482,06	13518/16627,14	10899/13405,77
MALOWANE - szary, beż	4812/5918,76	7381/9078,63	8722/10728,06	13718/16873,14	11099/13651,77
MALOWANE - czarny, sage	4912/6041,76	7481/9201,63	8922/10974,06	13918/17119,14	11299/13897,77
FORNIROWANE GRUPA A	5171/6360,33	7993/9831,39	9355/11506,65	14839/18251,97	11964/14715,72
FORNIROWANE GRUPA B	5336/6563,28	8294/10201,62	9666/11889,18	15379/18916,17	12378/15224,94
FORNIROWANE GRUPA C, D	5548/6824,04	8658/10649,34	10041/12350,43	16025/19710,75	12874/15835,02

dymoszczelność - dopłata: jednoskrzydłowe 100/123; dwuskrzydłowe 200/246

drzwi w wersji pełnej lub pełnej / szklonej (skrzydło szersze szklone, skrzydło węższe pełne)

DOPLĄTY ZA NIESTANDARDOWE WYMIARY DRZWI PRZECIWOŻAROWYCH

	standardowa szerokość	nietypowa szerokość „100”	nietypowa szerokość „110”
standardowa wysokość	-	dopłata 10%*	dopłata 20%*
nietypowa wysokość do 2200 mm	dopłata 10%*	dopłata 20%*	dopłata 30%*
nietypowa wysokość do 2300 mm	dopłata 20%*	dopłata 30%*	dopłata 40%*
nietypowa wysokość do 2400 mm	dopłata 30%*	dopłata 40%*	dopłata 50%*
nietypowa wysokość do 2500 mm	dopłata 40%*	dopłata 50%*	dopłata 60%*

*dopłata do drzwi (skrzydło+ościeżnica)

Kolorystyka ościeżnic metalowych (str. 223)

dopłata do koloru podstawowego biały (RAL 9003) wg grup kolorystycznych RAL, NCS (str. 264)

Grupa I	Grupa II	Grupa III	Grupa IV	Grupa V
399/490,77	499/613,77	599/736,77	699/859,77	799/982,77

WYMIARY DRZWI

Ościeżnica stała drewniana lub regulowana:

System bezprzylgowy:

Drzwi jednoskrzydłowe:

max. szerokość „110” – 1212 mm, max. wysokość 2500 mm

Wersja 90 Plus (pozwała uzyskać światło przejścia min. 900 mm przy otwarciu skrzydła o kąt 90°) 1072x2075 mm

Drzwi dwuskrzydłowe pełne:

max. szerokość „110+110” – 2330 mm, max. wysokość 2500 mm

Drzwi dwuskrzydłowe szklone:

max. szerokość „100+100” – 2130 mm, max. wysokość 2350 mm

Ościeżnica stała metalowa:

System bezprzylgowy:

Drzwi jednoskrzydłowe:

max. szerokość „110” – 1224 mm, max. wysokość 2281 mm

Wersja 90 Plus (pozwała uzyskać światło przejścia min. 900 mm przy otwarciu skrzydła o kąt 90°) 1084x2081 mm

Drzwi dwuskrzydłowe pełne:

max. szerokość „110+110” – 2340 mm, max. wysokość 2281 mm

Drzwi dwuskrzydłowe szklone:

max. szerokość „100+100” – 2140 mm, max. wysokość 2281 mm

Ościeżnica regulowana metalowa:

System bezprzylgowy:

Drzwi jednoskrzydłowe:

max. szerokość „110” – 1224 mm, max. wysokość 2281 mm

Wersja 90 Plus (pozwała uzyskać światło przejścia min. 900 mm przy otwarciu skrzydła o kąt 90°) 1084x2081 mm

Drzwi dwuskrzydłowe pełne:

max. szerokość „110+110” – 2340 mm, max. wysokość 2281 mm

Drzwi dwuskrzydłowe szklone:

max. szerokość „100+100” – 2140 mm, max. wysokość 2281 mm

Istnieje możliwość wykonania nietypowych szerokości i wysokości drzwi po konsultacji z Działem Sprzedaży.

OPCJONALNE WERSJE SZKLENIA

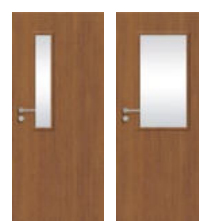

W1S

W3S

SKRZYDŁA DO OŚCIEŻNICY METALOWEJ str. 177

OŚCIEŻNICA METALOWA str. 179, 181

SZEROKOŚĆ INWESTYCYJNA
szerokość drzwi 90 plus pozwala uzyskać światło przejścia min. 900 mm w przypadku otwarcia skrzydła o kąt 90°.

WYKOŃCZENIE SKRZYDŁA

Powierzchnia gładka malowana, fornirowana, pokryta laminatem CPL o grubości od 0,2 do 0,7 mm, laminatem HPL o grubości od 0,7 do 1,0 mm lub folią drewnopodobną. Dostępne wystroje płaskie, wykonane z ozdobnych listew profilowanych, dekory aluminiowe.

PRZESZKLENIA

Szyba przezroczysta o odporności ogniowej EI60. Ramka sosnowa malowana, fornirowana lub oklejana folią dopasowaną do koloru skrzydła. Dostępne przeszklenie typu bulaj z ramką stalową Ø320 mm (po zewnętrznej stronie ramki).

OŚCIEŻNICE

Ościeżnica malowana, fornirowana, oklejona laminatem CPL 0,15 mm, CPL 0,2 mm lub folią dopasowaną do kolorystyki skrzydła.

Drewniana stała sosnowa – opcjonalnie z listwami maskującymi, ćwierćwałkiem.

Drewniana regulowana z panelami poszerzającymi, opaskami kątowymi oraz listwą maskującą.

Stać metalowa wykonana z blachy stalowej gr. 1,5 mm standardowo malowanej proszkowo w kolorze białym (RAL 9016 i RAL 9003), szarym (RAL 7047), brązowym (RAL 8014), beżowym (RAL 1001), grafitowym (RAL 7024), czarnym (RAL 9005).

Regulowana metalowa wykonana z blachy stalowej gr. 1,5 mm standardowo malowanej proszkowo w kolorze białym (RAL 9016 i RAL 9003), szarym (RAL 7047), brązowym (RAL 8014), beżowym (RAL 1001), grafitowym (RAL 7024), czarnym (RAL 9005).

Istnieje możliwość malowania ościeżnic w nietypowych kolorach z palety RAL lub NCS po konsultacji z Działem Sprzedaży. Ościeżnica składa się z części zasadniczej oraz opaski kątowej wsuwanej w część zasadniczą.

AKCESORIA I WYPOSAŻENIE

Wypożyczenie standardowe:

- (drzwi z ościeżnicą drewnianą lub metalową)
- 3 zawiasy obiektowe typ OBX firmy ECO SCHULTE lub zawiasy kryte TECTUS firmy Simonswerk (opcja za dopłatą)
- zamek główny z wkładką patentową
- uszczelka opadająca

Wypożyczenie dodatkowe:

- dekory aluminiowe - str. 201
- wystroje - str. 186
- samozamykacz nawierzchniowy lub kryty, zamki antypaniczne, dźwignie antypaniczne, elektrozaczepty, zwory elektromagnetyczne, kontaktron, zamek dodatkowy – str. 203-207
- Możliwość przygotowania w skrzydle frezowania pod zamek (elektroniczny) hotelowy po konsultacji z Działem Sprzedaży.

CENA (zł)
netto/brutto
(VAT 23%)

OŚCIEŻNICE REGULOWANE DO DRZWI WEJŚCIOWYCH

DO DRZWI ANTYWŁAMANIOWYCH B-30, C-30, CERBER PLUS, CERBER PLUS RC2, RC3

DOPLATA ZA KOMPLET REGULACJI DO DRZWI ANTYWŁAMANIOWYCH B-30, C-30, RC3, CERBER PLUS (Z LISTWAMI PŁASKIMI - 60 mm), CERBER PLUS RC2 (NAFREZOWANIE JEDNOSTRONNE OŚCIEŻNICY POD MONTAŻ PANELI I OPASEK)

CERBER PLUS, CERBER PLUS RC2				B-30, C-30, RC3		do laminowanych			BLACK RAL 9005 SAGE NCS S 4010-G50Y			FORNIROWANE		
symbol	zakres regulacji	symbol ościeżnicy	stopień regulacji	ECO TOP	UNI MAT PLUS	HIGH TOP	MALOWANE biały	MALOWANE szary, beż	BLACK RAL 9005 SAGE NCS S 4010-G50Y	GRUPA A	GRUPA B	GRUPA C, D		
				LAMISTONE CPL	SILKSTONE									
ZC 1	92-112	ZB1	100-120	278/341,94	296/364,08	260/319,80	353/434,19	453/557,19	553/680,19	414/509,22	478/587,94	502/617,46		
ZC 2	112-136	ZB2	120-144	278/341,94	296/364,08	260/319,80	353/434,19	453/557,19	553/680,19	414/509,22	478/587,94	502/617,46		
ZC 3	136-180	ZB3	144-188	310/381,30	324/398,52	291/357,93	396/487,08	496/610,08	596/733,08	464/570,72	536/659,28	564/693,72		
ZC 4	180-202	ZB4	188-210	310/381,30	324/398,52	291/357,93	396/487,08	496/610,08	596/733,08	464/570,72	536/659,28	564/693,72		
ZC 5	202-246	ZB5	210-254	348/428,04	359/441,57	326/400,98	445/547,35	545/670,35	645/793,35	521/640,83	594/730,62	625/768,75		
ZC 6	246-268	ZB6	254-276	348/428,04	359/441,57	326/400,98	445/547,35	545/670,35	645/793,35	521/640,83	594/730,62	625/768,75		
ZC 7	268-312	ZB7	276-320	384/472,32	391/480,93	357/439,11	482/592,86	582/715,86	682/838,86	566/696,18	649/798,27	680/836,40		
ZC 8	312-334	ZB8	320-342	384/472,32	391/480,93	357/439,11	482/592,86	582/715,86	682/838,86	566/696,18	649/798,27	680/836,40		
ZC 9	334-378	ZB9	342-386	431/530,13	434/533,82	403/495,69	542/666,66	642/789,66	742/912,66	636/782,28	774/952,02	771/948,33		
ZC 10	378-402	ZB10	386-410	431/530,13	434/533,82	403/495,69	542/666,66	642/789,66	742/912,66	636/782,28	774/952,02	771/948,33		
		ZB11	410-429	538/661,74	531/653,13	503/618,69	674/829,02	774/952,02	874/1075,02	791/972,93	909/1118,07	954/1173,42		
		ZB12	429-476	538/661,74	531/653,13	503/618,69	674/829,02	774/952,02	874/1075,02	791/972,93	909/1118,07	954/1173,42		
		ZB13	476-495	570/701,10	562/691,26	534/656,82	713/876,99	813/999,99	913/1122,99	839/1031,97	965/1186,95	1011/1243,53		
		ZB14	495-542	570/701,10	562/691,26	534/656,82	713/876,99	813/999,99	913/1122,99	839/1031,97	965/1186,95	1011/1243,53		
		ZB15	542-561	600/738,00	592/728,16	564/693,72	754/927,42	854/1050,42	954/1173,42	885/1088,55	1019/1253,37	1070/1316,10		
		ZB16	561-608	600/738,00	592/728,16	564/693,72	754/927,42	854/1050,42	954/1173,42	885/1088,55	1019/1253,37	1070/1316,10		

do ościeżnic o wymiarach innych niż standardowe (dopłata za każdy moduł wymiarowy) **+10%**
opaski łączone pod kątem 90° **30/36,90**

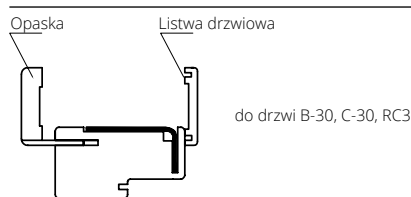

symbol	zakres regulacji	KOMPLETACJA
ZB1	100-120	Ościeżnica 100 mm, listwa, opaska 32 mm
ZB2	120-144	Ościeżnica 100 mm, listwa, opaska 52 mm

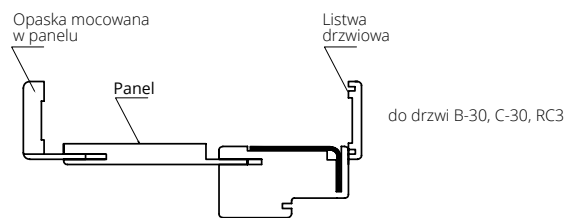

symbol	zakres regulacji	KOMPLETACJA
ZB3	144-188	Ościeżnica 100 mm, listwa, opaska 32 mm, panel 76 mm
ZB4	188-210	Ościeżnica 100 mm, listwa, opaska 52 mm, panel 76 mm
ZB5	210-254	Ościeżnica 100 mm, listwa, opaska 32 mm, panel 142 mm
ZB6	254-276	Ościeżnica 100 mm, listwa, opaska 52 mm, panel 142 mm
ZB7	276-320	Ościeżnica 100 mm, listwa, opaska 32 mm, panel 208 mm
ZB8	320-342	Ościeżnica 100 mm, listwa, opaska 52 mm, panel 208 mm
ZB9	342-386	Ościeżnica 100 mm, listwa, opaska 32 mm, panel 274 mm
ZB10	386-410	Ościeżnica 100 mm, listwa, opaska 52 mm, panel 274 mm

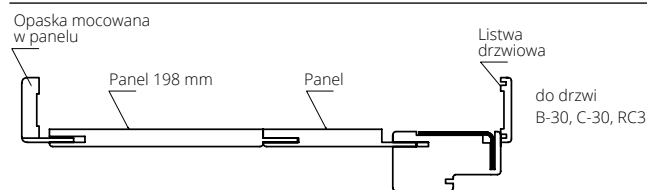

symbol	zakres regulacji	KOMPLETACJA
ZB11	410-429	Ościeżnica 100 mm, listwa, opaska 32 mm, panel 142+198 mm
ZB12	429-476	Ościeżnica 100 mm, listwa, opaska 52 mm, panel 142+198 mm
ZB13	476-495	Ościeżnica 100 mm, listwa, opaska 32 mm, panel 208+198 mm
ZB14	495-542	Ościeżnica 100 mm, listwa, opaska 52 mm, panel 208+198 mm
ZB15	542-561	Ościeżnica 100 mm, listwa, opaska 32 mm, panel 274+198 mm
ZB16	561-608	Ościeżnica 100 mm, listwa, opaska 52 mm, panel 274+198 mm

do drzwi CERBER PLUS, CERBER PLUS RC2

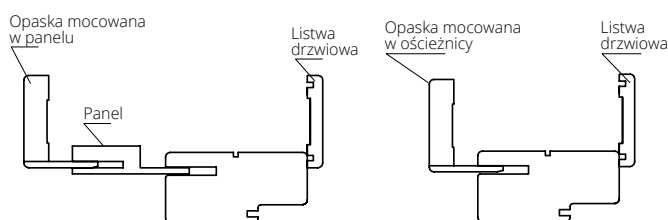

symbol	zakres regulacji	KOMPLETACJA
ZC 1	92-112	Ościeżnica 92 mm, listwa drzwiowa, opaska 32 mm
ZC 2	112-136	Ościeżnica 92 mm, listwa drzwiowa, opaska 52 mm
ZC 3	136-180	Ościeżnica 92 mm, listwa drzwiowa, opaska 32 mm, panel 76 mm
ZC 4	180-202	Ościeżnica 92 mm, listwa drzwiowa, opaska 52 mm, panel 76 mm
ZC 5	202-246	Ościeżnica 92 mm, listwa drzwiowa, opaska 32 mm, panel 142 mm
ZC 6	246-268	Ościeżnica 92 mm, listwa drzwiowa, opaska 52 mm, panel 142 mm
ZC 7	268-312	Ościeżnica 92 mm, listwa drzwiowa, opaska 32 mm, panel 208 mm
ZC 8	312-334	Ościeżnica 92 mm, listwa drzwiowa, opaska 52 mm, panel 208 mm
ZC 9	334-378	Ościeżnica 92 mm, listwa drzwiowa, opaska 32 mm, panel 274 mm
ZC 10	378-402	Ościeżnica 92 mm, listwa drzwiowa, opaska 52 mm, panel 274 mm

CENA (zł) **netto**/brutto (VAT 23%)

WYMIARY TECHNICZNE

ÓŚCIEŻNICE DREWNIANE

ZF: Do drzwi FR EI30

ZB: Do drzwi EI30 PLUS, B-30, C-30, RC3, SR 37 dB

ZA: Do drzwi EI60 PLUS

symbol	zakres regulacji	symbol	zakres regulacji	kompletacja
ZF1	100-108	ZB1	100-120	ościeżnica 100 mm, listwa, opaska 32 mm
ZF2	108-132	ZB2	120-144	ościeżnica 100 mm, listwa, opaska 52 mm
symbol	zakres regulacji	symbol	zakres regulacji	kompletacja
ZF3	132-176	ZB3	144-188	ościeżnica 100 mm, listwa, opaska 32 mm, panel 76 mm
ZF4	176-198	ZB4	188-210	ościeżnica 100 mm, listwa, opaska 52 mm, panel 76 mm
ZF5	198-242	ZB5	210-254	ościeżnica 100 mm, listwa, opaska 32 mm, panel 142 mm
ZF6	242-264	ZB6	254-276	ościeżnica 100 mm, listwa, opaska 52 mm, panel 142 mm
ZF7	264-308	ZB7	276-320	ościeżnica 100 mm, listwa, opaska 32 mm, panel 208 mm
ZF8	308-330	ZB8	320-342	ościeżnica 100 mm, listwa, opaska 52 mm, panel 208 mm
ZF9	330-374	ZB9	342-386	ościeżnica 100 mm, listwa, opaska 32 mm, panel 274 mm
ZF10	374-398	ZB10	386-410	ościeżnica 100 mm, listwa, opaska 52 mm, panel 274 mm
symbol	zakres regulacji	symbol	zakres regulacji	kompletacja
ZF11	398-417	ZB11	410-429	ościeżnica 100 mm, listwa, opaska 32 mm, panel 142+198 mm
ZF12	417-464	ZB12	429-476	ościeżnica 100 mm, listwa, opaska 52 mm, panel 142+198 mm
ZF13	464-483	ZB13	476-495	ościeżnica 100 mm, listwa, opaska 32 mm, panel 208+198 mm
ZF14	483-530	ZB14	495-542	ościeżnica 100 mm, listwa, opaska 52 mm, panel 208+198 mm
ZF15	530-548	ZB15	542-560	ościeżnica 100 mm, listwa, opaska 32 mm, panel 274+198 mm
ZF16	548-593	ZB16	560-605	ościeżnica 100 mm, listwa, opaska 52 mm, panel 274+198 mm

symbol	zakres regulacji	kompletacja
ZA1	120-140	ościeżnica 120 mm, listwa, opaska 32 mm
ZA2	140-164	ościeżnica 120 mm, listwa, opaska 52 mm
symbol	zakres regulacji	kompletacja
ZA3	164-208	ościeżnica 120 mm, listwa, opaska 32 mm, panel 76 mm
ZA4	208-230	ościeżnica 120 mm, listwa, opaska 52 mm, panel 76 mm
ZA5	230-274	ościeżnica 120 mm, listwa, opaska 32 mm, panel 142 mm
ZA6	274-296	ościeżnica 120 mm, listwa, opaska 52 mm, panel 142 mm
ZA7	296-340	ościeżnica 120 mm, listwa, opaska 32 mm, panel 208 mm
ZA8	340-362	ościeżnica 120 mm, listwa, opaska 52 mm, panel 208 mm
ZA9	362-406	ościeżnica 120 mm, listwa, opaska 32 mm, panel 274 mm
ZA10	406-430	ościeżnica 120 mm, listwa, opaska 52 mm, panel 274 mm
symbol	zakres regulacji	kompletacja
ZA11	430-449	ościeżnica 120 mm, listwa, opaska 32 mm, panel 142+198 mm
ZA12	449-496	ościeżnica 120 mm, listwa, opaska 52 mm, panel 142+198 mm
ZA13	496-515	ościeżnica 120 mm, listwa, opaska 32 mm, panel 208+198 mm
ZA14	515-562	ościeżnica 120 mm, listwa, opaska 52 mm, panel 208+198 mm
ZA15	562-580	ościeżnica 120 mm, listwa, opaska 32 mm, panel 274+198 mm
ZA16	580-625	ościeżnica 120 mm, listwa, opaska 52 mm, panel 274+198 mm

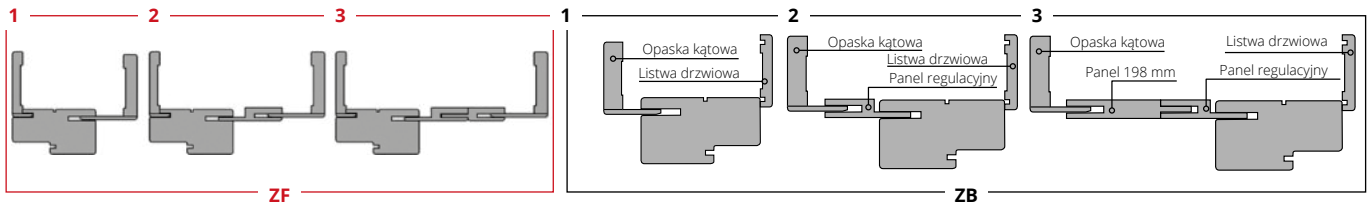

Do drzwi CERBER PLUS, CERBER PLUS 37 dB, GAMMA

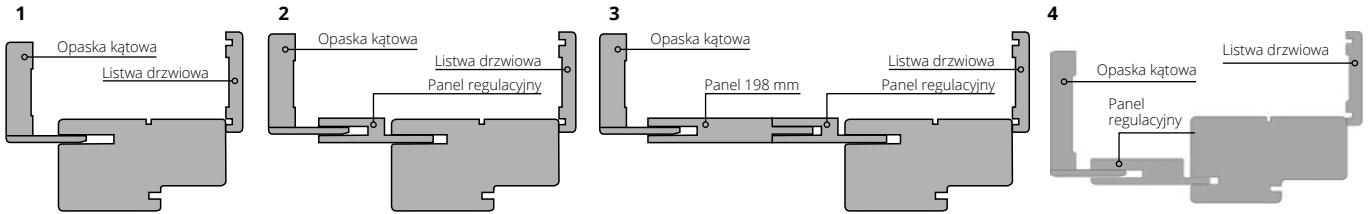

symbol	zakres regulacji	kompletacja
ZC1, ZG1	92-112	ościeżnica 92 mm, listwa, opaska 32 mm
ZC2, ZG2	112-136	ościeżnica 92 mm, listwa, opaska 52 mm

symbol	zakres regulacji	kompletacja
ZC3, ZG3	136-180	ościeżnica 92 mm, listwa, opaska 32 mm, panel 76 mm
ZC4, ZG4	180-202	ościeżnica 92 mm, listwa, opaska 52 mm, panel 76 mm
ZC5, ZG5	202-246	ościeżnica 92 mm, listwa, opaska 32 mm, panel 142 mm
ZC6, ZG6	246-268	ościeżnica 92 mm, listwa, opaska 52 mm, panel 142 mm
ZC7, ZG7	268-312	ościeżnica 92 mm, listwa, opaska 32 mm, panel 208 mm
ZC8, ZG8	312-334	ościeżnica 92 mm, listwa, opaska 52 mm, panel 208 mm
ZC9, ZG9	334-378	ościeżnica 92 mm, listwa, opaska 32 mm, panel 274 mm
ZC10, ZG10	378-402	ościeżnica 92 mm, listwa, opaska 52 mm, panel 274 mm

symbol	zakres regulacji	kompletacja
ZC11, ZG11	402-421	ościeżnica 92 mm, listwa, opaska 32 mm, panel 142+198 mm
ZC12, ZG12	421-468	ościeżnica 92 mm, listwa, opaska 52 mm, panel 142+198 mm
ZC13, ZG13	468-487	ościeżnica 92 mm, listwa, opaska 32 mm, panel 208+198 mm
ZC14, ZG14	487-534	ościeżnica 92 mm, listwa, opaska 52 mm, panel 208+198 mm
ZC15, ZG15	534-553	ościeżnica 92 mm, listwa, opaska 32 mm, panel 274+198 mm
ZC16, ZG16	553-600	ościeżnica 92 mm, listwa, opaska 52 mm, panel 274+198 mm

Istnieje możliwość wykonania nietypowej zabudowy po konsultacji z Działem Sprzedaży.

ÓŚCIEŻNICE DO DRZWI DŹWIĘKOIZOLACYJNYCH TYP A, TYP B, TYP A DUO, TYP B DUO

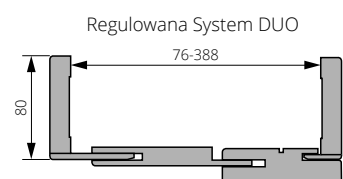
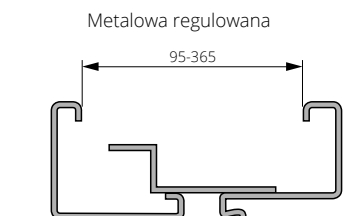
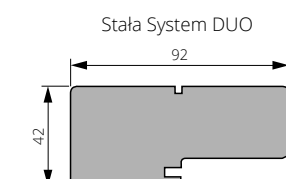
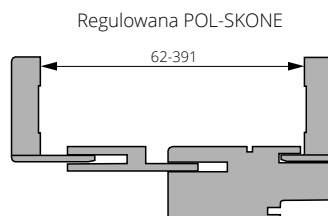
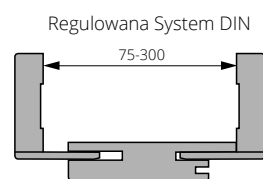
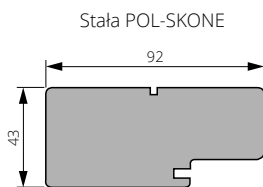

Istnieje możliwość wykonania ościeżnic regulowanych o zakresach ponadstandardowych.

SKRZYDŁO EI30 PLUS, EI60 PLUS DO OŚCIEŻNICY METALOWEJ

SKRZYDŁO EI30 PLUS

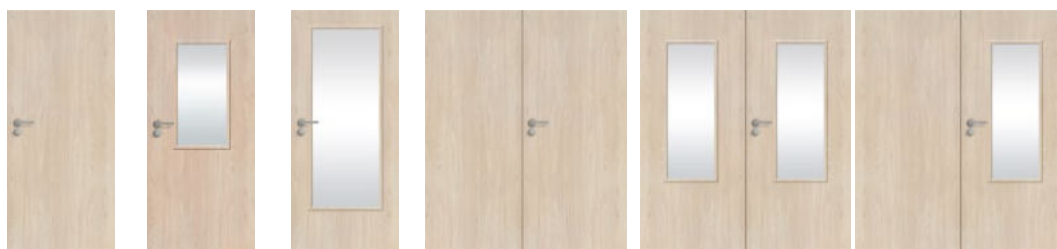

WERSJA	EI30 Plus	EI30 Plus szklone (W1S, W2S, W3S)	EI30 Plus szklone (W4S)	EI30 Plus pełne	EI30 Plus szklone	EI30 Plus (pełne/szklone)
LAMINOWANE CPL 0,2 mm	1770/2177,10	3833/4714,59	3903/4800,69	3567/4387,41	6368/7832,64	5135/6316,05
LAMISTONE, SILKSTONE	1770/2177,10	3833/4714,59	3903/4800,69	3567/4387,41	6368/7832,64	5135/6316,05
SILKSTONE CPL 0,5 mm	2120/2607,60	4183/5145,09	4253/5231,19	3917/4817,91	6718/8263,14	5485/6746,55
UNI MAT PLUS	1770/2177,10	3833/4714,59	3903/4800,69	3567/4387,41	6368/7832,64	5135/6316,05
MALOWANE	2167/2665,41	4406/5419,38	4486/5517,78	4251/5228,73	7636/9392,28	5913/7272,99
MALOWANE - szary, beż	2267/2788,41	4506/5542,38	4586/5640,78	4451/5474,73	7836/9638,28	6113/7518,99
MALOWANE - czarny, sage	2367/2911,41	4606/5665,38	4686/5763,78	4651/5720,73	8036/9884,28	6313/7764,99
FORNIROWANE GRUPA A	2380/2927,40	4837/5949,51	4926/6058,98	4668/5741,64	8383/10311,09	6492/7985,16
FORNIROWANE GRUPA B	2534/3116,82	5120/6297,60	5213/6411,99	4963/6104,49	8859/10896,57	6875/8456,25
FORNIROWANE GRUPA C, D	2686/3303,78	5385/6623,55	5483/6744,09	5277/6490,71	9357/11509,11	7273/8945,79

dymoszczelność - dopłata jednoskrzydłowe 100/123,00 dwuskrzydłowe 200/246,00

SKRZYDŁO EI60 PLUS

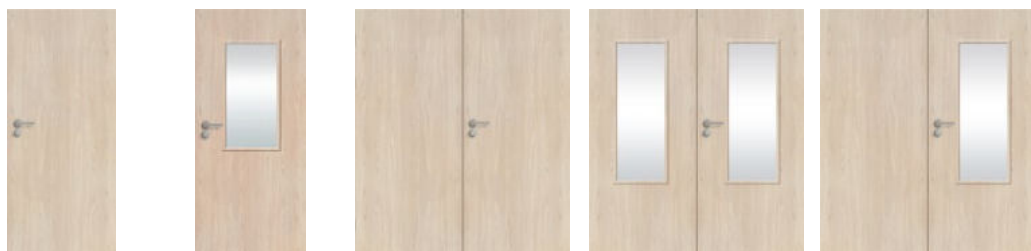

WERSJA	EI60 Plus	EI60 Plus szklone (W1S, W3S)	EI60 Plus pełne	EI60 Plus szklone	EI60 Plus (pełne/szklone)
LAMINOWANE CPL 0,2 mm	2376/2922,48	4821/5929,83	3766/4632,18	7609/9359,07	5688/6996,24
LAMISTONE, SILKSTONE	2376/2922,48	4821/5929,83	3766/4632,18	7609/9359,07	5688/6996,24
SILKSTONE CPL 0,5 mm	2726/3352,98	5171/6360,33	4116/5062,68	7959/9789,57	6038/7426,74
UNI MAT PLUS	2376/2922,48	4821/5929,83	3766/4632,18	7609/9359,07	5688/6996,24
MALOWANE	2937/3612,51	5610/6900,30	4700/5781,00	8958/11018,34	6829/8399,67
MALOWANE - szary, beż	3037/3735,51	5710/7023,30	4900/6027,00	9158/11264,34	7029/8645,67
MALOWANE - czarny, sage	3137/3858,51	5810/7146,30	5100/6273,00	9358/11510,34	7229/8891,67
FORNIROWANE GRUPA A	3225/3966,75	6160/7576,80	5159/6345,57	9833/12094,59	7496/9220,08
FORNIROWANE GRUPA B	3411/4195,53	6499/7993,77	5474/6733,02	10380/12767,40	7924/9746,52
FORNIROWANE GRUPA C, D	3613/4443,99	6843/8416,89	5803/7137,69	10954/13473,42	8376/10302,48

dymoszczelność - dopłata jednoskrzydłowe 100/123,00 dwuskrzydłowe 200/246,00

*standardowy kolor skrzydeł i ościeżnic drewnianych - biały RAL 9003. dopłata do koloru podstawowego biały (RAL 9003) wg grup kolorystycznych RAL, NCS (str. 264)
Kolorystyka ościeżnic metalowych (str. 223)

Grupa I	Grupa II	Grupa III	Grupa IV	Grupa V
399/490,77	499/613,77	599/736,77	699/859,77	799/982,77

W celu spełnienia wymogów Krajowej Oceny Technicznej skrzydła sprzedawane są w komplecie z ościeżnicą metalową.

WYMIARY PRZESZKLENIA

(w świetle) drzwi przeciwpożarowych

FR EI30 SR 32 dB		EI30 PLUS				EI60 PLUS	
		W1S	W2S	W3S	W4S	W1S	W3S
		Wymiar szyby w świetle [mm]:	Wymiar szyby w świetle [mm]:	Wymiar szyby w świetle [mm]:	Wymiar szyby w świetle [mm]:	Wymiar szyby w świetle [mm]:	Wymiar szyby w świetle [mm]:
„60”	-	166x1054	166x1384	166x1054	166x1384	166x860	166x860
„70”	169x1056			266x1054	266x1384		266x860
„80”	269x1056			366x1054	366x1384		366x860
„90”	369x1056			466x1054	466x1384		466x860
„100”	469x1056			566x1054	566x1384		566x860
„110”	-			666x1054	666x1384		566x860

cena skrzydła netto/brutto (PLN, VAT 23%)



ościeżnica REGULOWANA METALOWA DO DRZWI EI30 PLUS, EI60 PLUS

DEDYKOWANA DO

Skrzydeł przeciwpożarowych EI30 Plus, EI60 Plus

KOLORYSTYKA

Ościeżnica malowana farbą proszkową.
Kolory standard: biały (RAL 9003), czarny (RAL 9005), biały (RAL 9016), szary (RAL 7047), brąz (RAL 8014), grafit (RAL 7024), beż (NCS S 2005 Y50R)
Pozostałe kolory wg palet RAL dostępne za dopłatą - wg tabeli dopłat (str. 223)

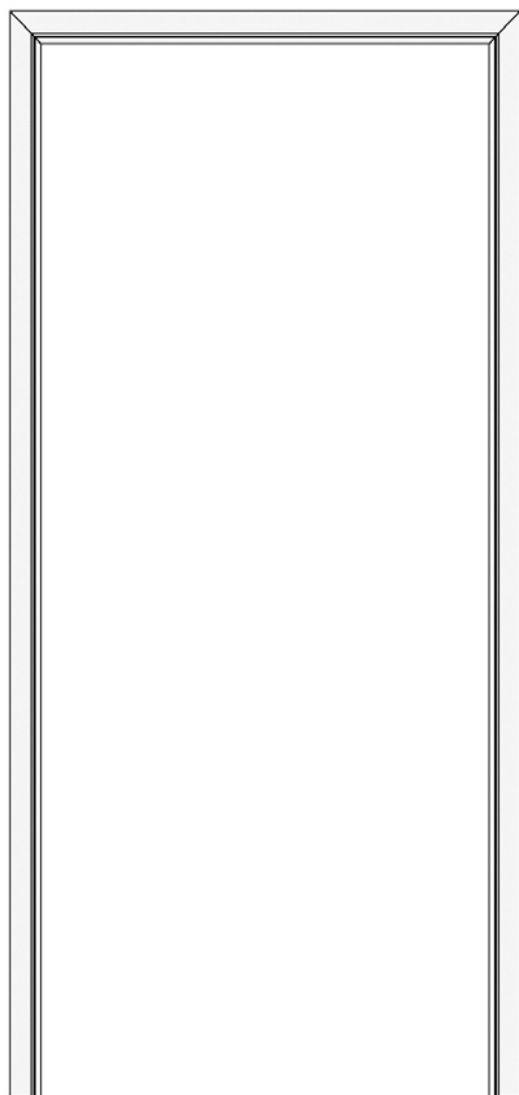

Konieczność podkucia otworu w ścianie pod puszki osłowne.

Ościeżnica wykonana z blachy o grubości 1,5 mm.

symbol	zakres mm	drzwi jednoskrzydłowe EI30 PLUS (str. 166)		
		„90”	„100”	„110”
S30	100-130	1365/1678,95	1434/1763,82	1505/1851,15
S31	130-160	1365/1678,95	1434/1763,82	1505/1851,15
S32	160-190	1372/1687,56	1443/1774,89	1676/2061,48
S33	190-220	1521/1870,83	1599/1966,77	1683/2070,09
S34	220-250	1528/1879,44	1605/1974,15	1683/2070,09
S35	250-280	1528/1879,44	1605/1974,15	1691/2079,93
S36	280-310	1536/1889,28	1614/1985,22	1691/2079,93
S37	310-340	1536/1889,28	1614/1985,22	1691/2079,93
S38	340-370	1542/1896,66	1620/1992,60	1698/2088,54
S39	370-400	1542/1896,66	1620/1992,60	1698/2088,54

do dwuskrzydłowych dopłata +50%

symbol	zakres mm	drzwi jednoskrzydłowe EI60 PLUS (str. 170)		
		„90”	„100”	„110”
S60	100-130	1388/1707,24	1458/1793,34	1528/1879,44
S61	130-160	1388/1707,24	1458/1793,34	1528/1879,44
S62	160-190	1388/1707,24	1458/1793,34	1528/1879,44
S63	190-220	1544/1899,12	1620/1992,60	1698/2088,54
S64	220-250	1552/1908,96	1629/2003,67	1708/2100,84
S65	250-280	1552/1908,96	1629/2003,67	1708/2100,84
S66	280-310	1558/1916,34	1636/2012,28	1714/2108,22
S67	310-340	1568/1928,64	1652/2031,96	1730/2127,90
S68	340-370	1568/1928,64	1652/2031,96	1730/2127,90
S69	370-400	1568/1928,64	1652/2031,96	1730/2127,90

do dwuskrzydłowych dopłata +50%

AKCESORIA I WYPOSAŻENIE (za dopłatą)

wzmocnienie pod elektrozaczepek	80/98,40
wzmocnienie pod samozamykacz kryty GEZE BOXER 2-4; ITS 96 2-4; ITS 96 3-6	50/61,50
kontaktron MC 250 wpuszczany	53/65,19
kołnierz montażowy MC200-S19 do kontaktronu (kolor biały) (do ościeżnic metalowych)	30/36,90

SZEROKOŚĆ

drzwi jednoskrzydłowe					drzwi dwuskrzydłowe				
typ	S ₀	S _c	H ₀	H _c	typ	S ₀	S _c	H ₀	H _c
„60”	665	724	2055	2081	„120”	1303	1362	2055	2081
„70”	765	824			„130”	1403	1462		
„80”	865	924			„140”	1503	1562		
„90”	965	1024			„150”	1603	1662		
„90” plus	985	1044			„160”	1703	1762		
„100”	1065	1124			„170”	1803	1862		
„110”	1165	1224			„180”	1903	1962		
			„190”	2003	2062				
			„200”	2103	2162				

* szerokość 90 plus pozwala uzyskać światło przejścia min. 900 mm w przypadku otwarcia skrzydła o kąt 90°.

S₀ - szerokość otworu montażowego
S_c - szerokość całkowita ościeżnicy

H₀ - wysokość otworu montażowego
H_c - wysokość całkowita ościeżnicy

CENA (zł) netto/brutto (VAT 23%)



ościeżnica REGULOWANA METALOWA DUO DO DRZWI EI30 PLUS, EI60 PLUS

DEDYKOWANA DO

Skrzydeł przeciwpożarowych EI30 Plus, EI60 Plus

KOLORYSTYKA

Ościeżnice metalowe DUO wyposażone w zawiasy obiektowe OBX ECO SCHULTE. Zawiasy kryte TECTUS firmy Simonswerk za dopłatą (str. 204)

Ościeżnica malowana farbą proszkową. Kolory standard: biały (RAL 9003), czarny (RAL 9005), biały (RAL 9016), szary (RAL 7047), brąz (RAL 8014), grafit (RAL 7024), beż (NCS S 2005 Y50R). Pozostałe kolory wg palet RAL dostępne za dopłatą - wg tabeli dopłat (str. 223)

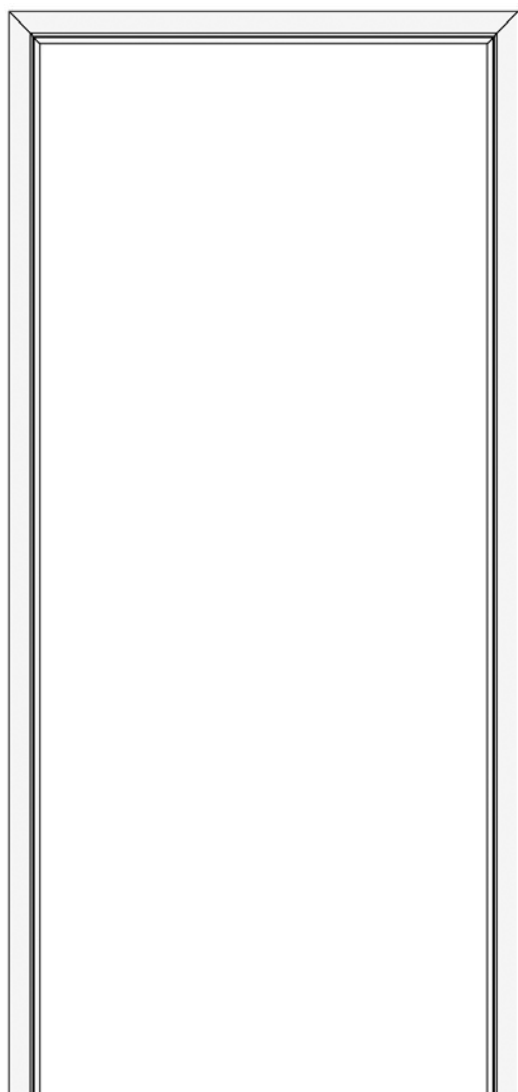

Konieczność podkucia otworu w ścianie pod puszką osłonową.

symbol	zakres mm	drzwi jednoskrzydłowe EI30 PLUS (str. 168)		
		„90”	„100”	„110”
D30	100-130	1738/2137,74	1816/2233,68	1948/2396,04
D31	130-160	1738/2137,74	1816/2233,68	1948/2396,04
D32	160-190	1745/2146,35	1823/2242,29	1956/2405,88
D33	190-220	1894/2329,62	1995/2453,85	2120/2607,60
D34	220-250	1894/2329,62	1995/2453,85	2120/2607,60
D35	250-280	1894/2329,62	1995/2453,85	2120/2607,60
D36	280-310	2104/2587,92	2206/2713,38	2331/2867,13
D37	310-340	2104/2587,92	2206/2713,38	2331/2867,13
D38	340-370	2104/2587,92	2206/2713,38	2331/2867,13
D39	370-400	2104/2587,92	2206/2713,38	2331/2867,13

do dwuskrzydłowych dopłata +50%

symbol	zakres mm	drzwi jednoskrzydłowe EI60 PLUS (str. 172)		
		„90”	„100”	„110”
D60	100-130	1738/2137,74	1816/2233,68	1948/2396,04
D61	130-160	1738/2137,74	1816/2233,68	1948/2396,04
D62	160-190	1745/2146,35	1823/2242,29	1956/2405,88
D63	190-220	1894/2329,62	1995/2453,85	2120/2607,60
D64	220-250	1894/2329,62	1995/2453,85	2120/2607,60
D65	250-280	1894/2329,62	1995/2453,85	2120/2607,60
D66	280-310	2104/2587,92	2206/2713,38	2331/2867,13
D67	310-340	2104/2587,92	2206/2713,38	2331/2867,13
D68	340-370	2104/2587,92	2206/2713,38	2331/2867,13
D69	370-400	2104/2587,92	2206/2713,38	2331/2867,13

do dwuskrzydłowych dopłata +50%

AKCESORIA I WYPOSAŻENIE (za dopłatą)

wzmocnienie pod elektrozaczep	80/98,40
wzmocnienie pod samozamykacz kryty GEZE BOXER 2-4; ITS 96 2-4; ITS 96 3-6	50/61,50
dopłata za zawiasy	str. 205
kontaktron MC 250 wpuszczany	53/65,19
kołnierz montażowy MC200-S19 do kontaktronu (kolor biały) (do ościeżnic metalowych)	30/36,90

Ościeżnica wykonana z blachy o grubości 1,5 mm.

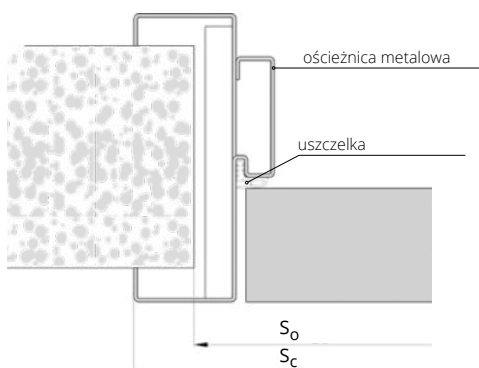

So - szerokość otworu montażowego
Sc - szerokość całkowita ościeżnicy
Ho - wysokość otworu montażowego
Hc - wysokość całkowita ościeżnicy

CENA (zł) netto/brutto (VAT 23%)

SZEROKOŚĆ

drzwi jednoskrzydłowe			drzwi dwuskrzydłowe		
typ	Sc	So	typ	Sc	So
„60”	724	665	„120”	1340	1280
„70”	824	765	„130”	1440	1380
„80”	924	865	„140”	1540	1480
„90”	1024	965	„150”	1640	1580
„90” plus	1084	1025	„160”	1740	1680
„100”	1124	1065	„170”	1840	1780
„110”	1224	1165	„180”	1940	1880
			„190”	2040	1980
			„200”	2140	2080

WYSOKOŚĆ

Ho	Hc
2055	2081

* szerokość 90 plus pozwala uzyskać światło przejścia min. 900 mm w przypadku otwarcia skrzydła o kąt 90°.



ościeżnica **STAŁA**

METALOWA DO DRZWI EI30 PLUS, EI60 PLUS

DEDYKOWANA DO

Skrzydeł przeciwpożarowych EI30 Plus, EI60 Plus

KOLORYSTYKA

Ościeżnica malowana farbą proszkową.
Kolory standard: biały (RAL 9003), czarny (RAL 9005), biały (RAL 9016), szary (RAL 7047), brąz (RAL 8014), grafit (RAL 7024), beż (NCS S 2005 Y50R)
Pozostałe kolory wg palet RAL dostępne za dopłatą - wg tabeli dopłat (str. 223)

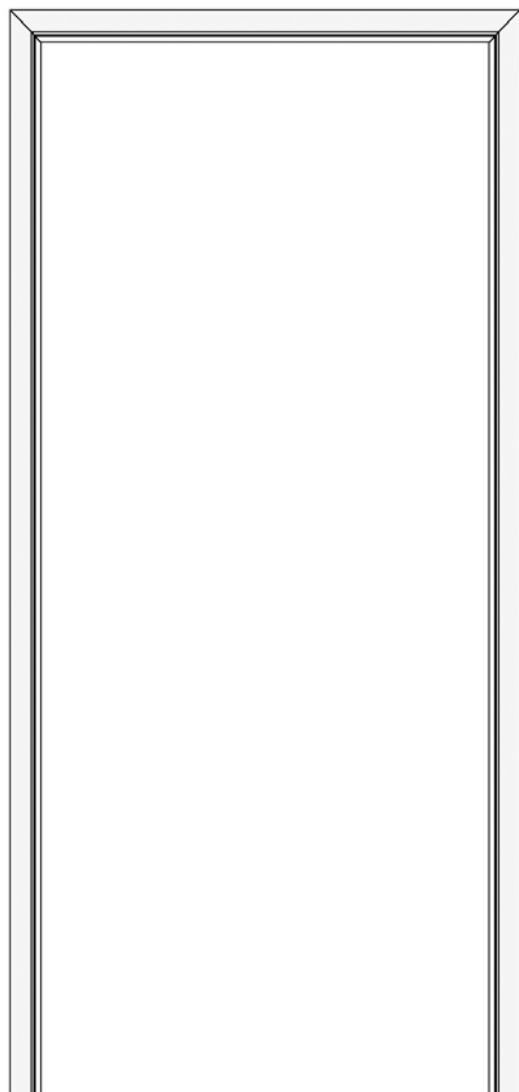

symbol	zakres mm	drzwi jednoskrzydłowe EI30 PLUS (str. 166)		
		„90”	„100”	„110”
UD EI30 PLUS	100	1029 /1265,67	1084 /1333,32	1131 /1391,13
standardowy zakres 100 mm szerokości 100-150 mm dostępne po konsultacji z działem Handlowym				
do dwuskrzydłowych dopłata +50%				

symbol	zakres mm	drzwi jednoskrzydłowe EI60 PLUS (str. 170)		
		„90”	„100”	„110”
UD EI60 PLUS	100	1107 /1361,61	1169 /1437,87	1216 /1495,68
standardowy zakres 100 mm szerokości 100-150 mm dostępne po konsultacji z działem Handlowym				
do dwuskrzydłowych dopłata +50%				

AKCESORIA I WYPOSAŻENIE (za dopłatą)

wzmocnienie pod elektrozaczep	80 /98,40
wzmocnienie pod samozamykacz kryty GEZE BOXER 2-4; ITS 96 2-4; ITS 96 3-6	50 /61,50
kontaktron MC 250 wpuszczany	53 /65,19
kołnierz montażowy MC200-S19 do kontaktronu (kolor biały) (do ościeżnic metalowych)	30 /36,90

Konieczność podkucia otworu w ścianie pod puszkę osłonową.

Ościeżnica wykonana z blachy o grubości 1,5 mm.

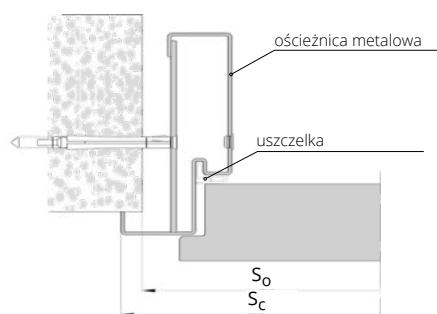

SZEROKOŚĆ

drzwi jednoskrzydłowe					drzwi dwuskrzydłowe				
typ	S _o	S _c	H _o	H _c	typ	S _o	S _c	H _o	H _c
„60”	680	704			„120”	1320	1342		
„70”	780	804			„130”	1420	1442		
„80”	880	904			„140”	1520	1542		
„90”	980	1004	2060	2071	„150”	1620	1642		
„90” plus	1000	1024			„160”	1720	1742	2060	2071
„100”	1080	1104			„170”	1820	1842		
„110”	1180	1204			„180”	1920	1942		
					„190”	2020	2042		
					„200”	2120	2142		

* szerokość 90 plus pozwala uzyskać światło przejścia min. 900 mm w przypadku otwarcia skrzydła o kąt 90°.



ościeżnica **STAŁA**

METALOWA DUO DO DRZWI EI30 PLUS, EI60 PLUS

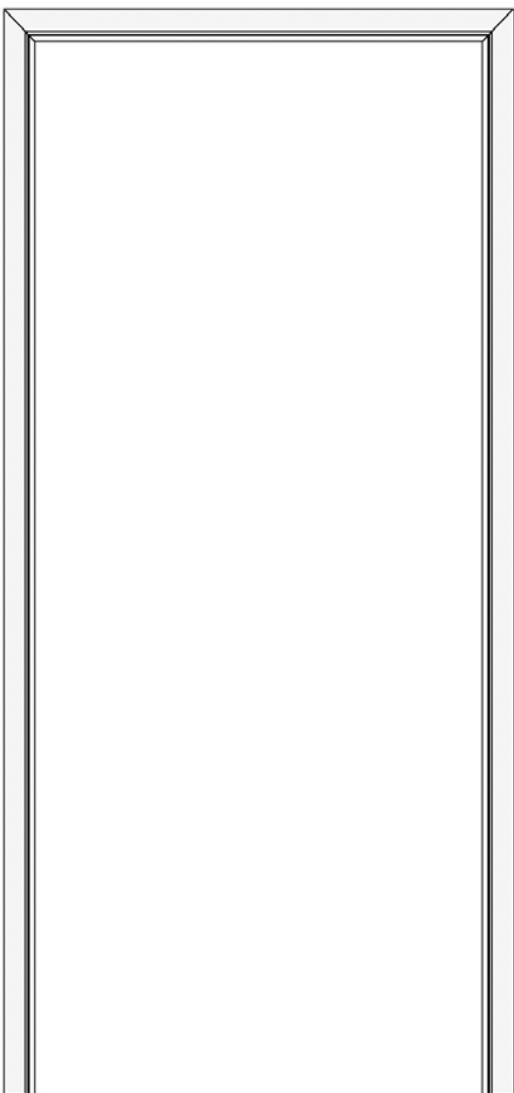

Konieczność podkucia otworu w ścianie pod puszkę osłonową.

DEDYKOWANA DO

Skrzydeł przeciwpożarowych EI30 Plus, EI60 Plus

Ościeżnice metalowe DUO przystosowane pod zawiasy obiektowe OBX ECO SCHULTE lub pod zawiasy kryte TECTUS firmy Simonswerk (opcja za dopłatą) (str. 204)

KOLORYSTYKA

Ościeżnica malowana farbą proszkową.
Kolory standard: biały (RAL 9003), czarny (RAL 9005), biały (RAL 9016), szary (RAL 7047), brąz (RAL 8014), grafit (RAL 7024), beż (NCS S 2005 Y50R)
Pozostałe kolory wg palet RAL dostępne za dopłatą - wg tabeli dopłat (str. 223)

symbol	zakres mm	drzwi jednoskrzydłowe EI30 PLUS (str. 168)		
		„90”	„100”	„110”
UD EI30 PLUS	100	1396 /1717,08	1450 /1783,50	1574 /1936,02
standardowy zakres 100 mm szerokości 100-150 mm dostępne po konsultacji z działem Handlowym do dwuskrzydłowych dopłata +50%				

symbol	zakres mm	drzwi jednoskrzydłowe EI60 PLUS (str. 172)		
		„90”	„100”	„110”
UD EI60 PLUS	100	1396 /1717,08	1450 /1783,50	1574 /1936,02
standardowy zakres 100 mm szerokości 100-150 mm dostępne po konsultacji z działem Handlowym do dwuskrzydłowych dopłata +50%				

AKCESORIA I WYPOSAŻENIE (za dopłatą)

wzmocnienie pod elektrozaczepek	80 /98,40
wzmocnienie pod samozamykacz kryty GEZE BOXER 2-4; ITS 96 2-4; ITS 96 3-6	50 /61,50
dopłata za zawiasy	str. 205
kontaktron MC 250 wpuszczany	53 /65,19
kołnierz montażowy MC200-S19 do kontaktronu (kolor biały) (do ościeżnic metalowych)	30 /36,90

Ościeżnica wykonana z blachy o grubości 1,5 mm.

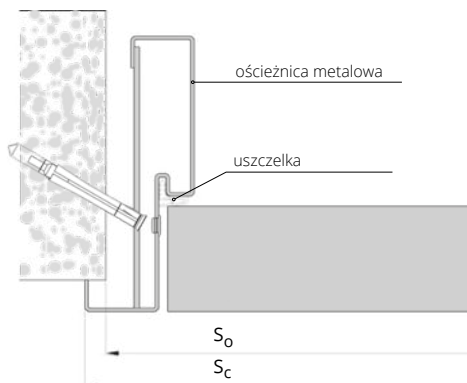

SZEROKOŚĆ

drzwi jednoskrzydłowe			drzwi dwuskrzydłowe		
typ	S _c	S ₀	typ	S ₀	S _c
„60”	724	680	„120”	1296	1340
„70”	824	780	„130”	1396	1440
„80”	924	880	„140”	1496	1540
„90”	1024	980	„150”	1596	1640
„90”plus	1084	1040	„160”	1696	1740
„100”	1124	1080	„170”	1796	1840
„110”	1224	1180	„180”	1896	1940
			„190”	1996	2040
			„200”	2096	2140

WYSOKOŚĆ

H ₀	H _c
2060	2081

* szerokość 90 plus pozwala uzyskać światło przejścia min. 900 mm w przypadku otwarcia skrzydła o kąt 90°.

NIETYPOWE ZABUDOWY Z OPASKAMI

DO DRZWI CERBER PLUS, CERBER PLUS RC2, B-30, C-30, RC3, E130 SYSTEM POL-SKONE, E130 PLUS, E160 PLUS, SR37

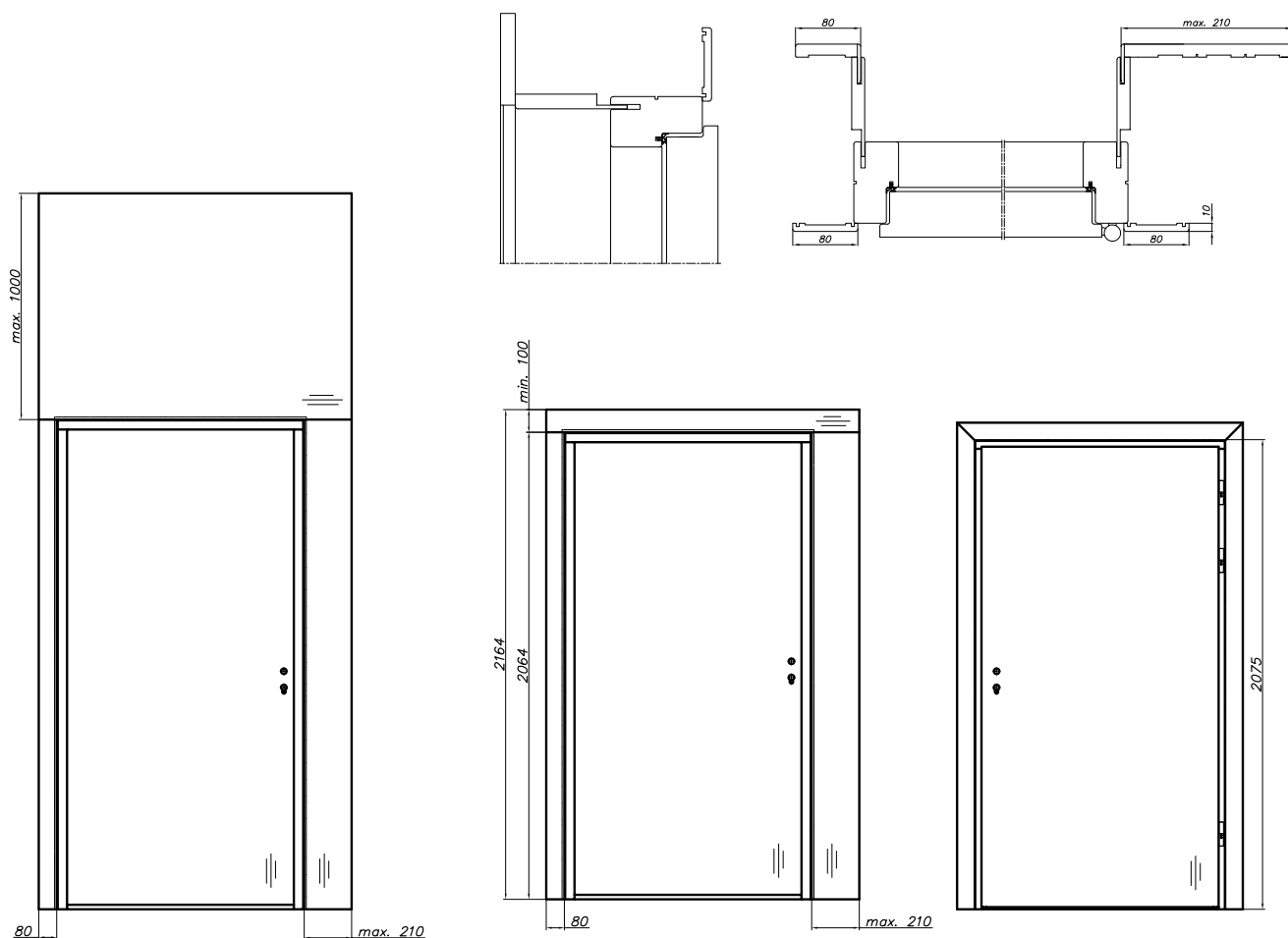

Panel górny o szerokości do 1220 mm możliwe wykonanie usłojenia w pionie oraz poziomie.
 Panel górny o szerokości powyżej 1220 mm tylko usłojenie poziome.
 Panel górny w okleinie możliwe wykonanie usłojenia w pionie oraz poziomie.

ZABUDOWA PANELOWA Z OPASKAMI

(panel regulacyjny 16 mm + listwa 80 mm + opaski pionowe 210 mm/80 mm) - bez górnego panela ściennego

do jednoskrzydłowych						ECO TOP	UNI MAT PLUS	HIGH TOP	MALOWANE biały 001*	MALOWANE szary, beż	BLACK SAGE	FORNIROWANE		
B-30, C-30, RC3, SR37, E130 SYSTEM POL-SKONE, E130 PLUS		CERBER PLUS, CERBER PLUS RC2		EI60 PLUS	LAMISTONE CPL			GRUPA A				GRUPA B	GRUPA C, D	
symbol	zakres [mm]	symbol	zakres [mm]	symbol	zakres [mm]									SILKSTONE
														do laminowanych
FY1	144-169	FU1	136-161	FW1	164-189	349/429,27	349/429,27	368/452,64	450/553,50	550/676,50	650/799,50	635/781,05	736/905,28	842/1035,66
FY2	169-194	FU2	161-186	FW2	189-214	361/444,03	361/444,03	382/469,86	505/621,15	605/744,15	705/867,15	640/787,20	743/913,89	850/1045,50
FY3	194-219	FU3	186-211	FW3	214-239	373/458,79	374/460,02	396/487,08	524/644,52	624/767,52	724/890,52	664/816,72	766/942,18	876/1077,48
FY4	219-244	FU4	211-236	FW4	239-264	391/480,93	392/482,16	415/510,45	547/672,81	647/795,81	747/918,81	693/852,39	797/980,31	906/1114,38
FY5	244-269	FU5	236-261	FW5	264-289	404/496,92	405/498,15	429/527,67	565/694,95	665/817,95	765/940,95	716/880,68	820/1008,60	931/1145,13
FY6	269-294	FU6	261-286	FW6	289-314	418/514,14	421/517,83	446/548,58	585/719,55	685/842,55	785/965,55	741/911,43	846/1040,58	957/1177,11
FY7	294-319	FU7	286-311	FW7	314-339	431/530,13	433/532,59	459/564,57	602/740,46	702/863,46	802/986,46	763/938,49	870/1070,10	983/1209,09
FY8	319-344	FU8	311-336	FW8	339-364	443/544,89	447/549,81	473/581,79	621/763,83	721/886,83	821/1009,83	787/968,01	894/1099,62	1008/1239,84
FY9	344-369	FU9	336-361	FW9	364-389	455/559,65	459/564,57	489/601,47	638/784,74	738/907,74	838/1030,74	808/993,84	917/1127,91	1033/1270,59

* kolory palety RAL/NCS (oprócz metalicznych) - dopłata wg tabeli kolorystycznej

FU - ZABUDOWA DRZWI CERBER PLUS, CERBER PLUS RC2

FY - ZABUDOWA DRZWI B-30, C-30, RC3, E130 SYSTEM POL-SKONE, E130 PLUS, SR 37 dB

FW - ZABUDOWA DRZWI EI60 PLUS

CENA ZABUDOWY = CENA ZABUDOWY Z OPASKAMI + CENA PANELA GÓRNEGO [m²] - str. 184

CENA (zł) netto/brutto (VAT 23%)

NIETYPOWE ZABUDOWY Z PANELEM

DO DRZWI CERBER PLUS, CERBER PLUS RC2, B-30, C-30, RC3, EI30 SYSTEM POL-SKONE, EI30 PLUS, EI60 PLUS, SR37

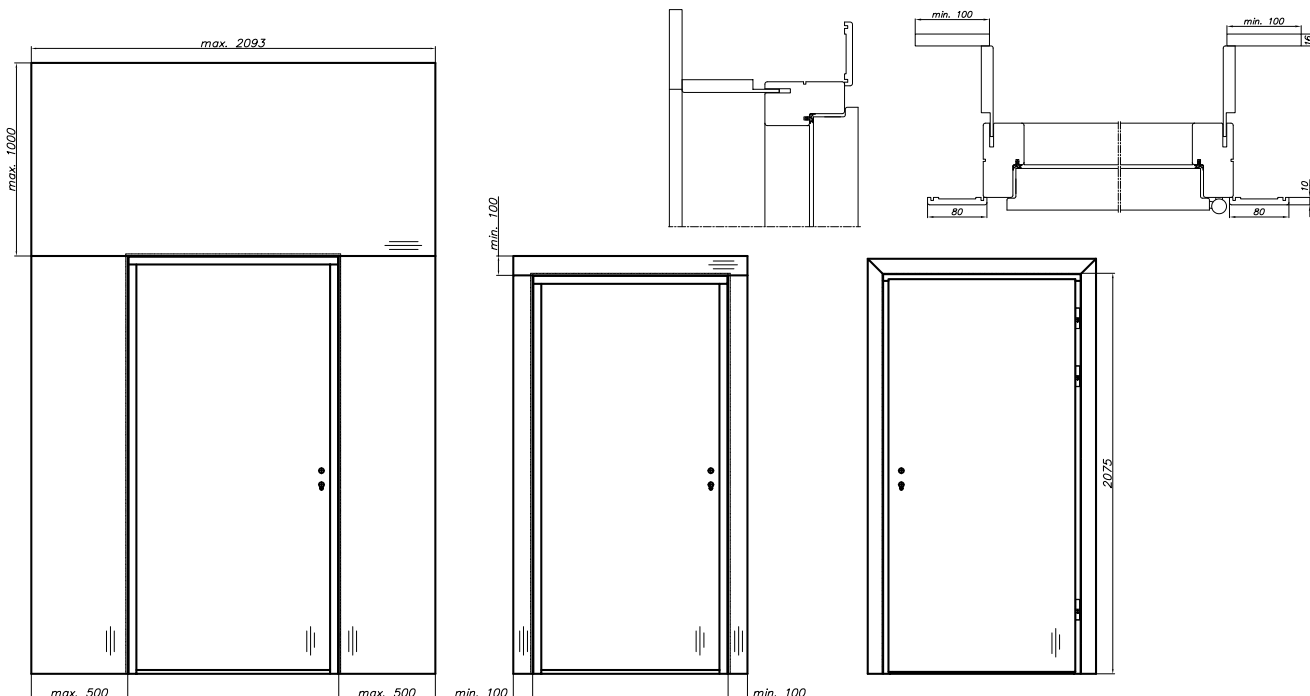

Panel górny o szerokości do 1220 mm możliwe wykonanie usłojenia w pionie oraz poziomie.

Panel górny o szerokości powyżej 1220 mm tylko usłojenie poziome.

Panel górny w okleinie możliwe wykonanie usłojenia w pionie oraz poziomie.

ZABUDOWA PANELOWA (panel regulacyjny 16 mm + listwa 80 mm) - bez paneli ściennych

do jednoskrzydłowych						ECO TOP	UNI MAT PLUS	HIGH TOP	MALOWANE biały 001*	MALOWANE szary, beż	BLACK RAL 9005 SAGE NCS S 4010-G50Y	FORNIROWANE		
B-30, C-30, RC3, SR37, EI30 SYSTEM POL-SKONE, EI30 PLUS		CERBER PLUS, CERBER PLUS RC2		EI60 PLUS				LAMISTONE CPL				GRUPA A	GRUPA B	GRUPA C, D
symbol	zakres [mm]	symbol	zakres [mm]	symbol	zakres [mm]			SILKSTONE laminowane						
FZ1	144-169	FV1	136-161	FX1	164-189	225/276,75	225/276,75	234/287,82	292/359,16	392/482,16	492/605,16	427/525,21	519/638,37	618/760,14
FZ2	169-194	FV2	161-186	FX2	189-214	237/291,51	238/292,74	247/303,81	305/375,15	405/498,15	505/621,15	450/553,50	542/666,66	643/790,89
FZ3	194-219	FV3	186-211	FX3	214-239	249/306,27	251/308,73	262/322,26	322/396,06	422/519,06	522/642,06	472/580,56	566/696,18	667/820,41
FZ4	219-244	FV4	211-236	FX4	239-264	267/328,41	269/330,87	281/345,63	340/418,20	440/541,20	540/664,20	501/616,23	595/731,85	700/861,00
FZ5	244-269	FV5	236-261	FX5	264-289	279/343,17	283/348,09	294/361,62	356/437,88	456/560,88	556/683,88	524/644,52	619/761,37	724/890,52
FZ6	269-294	FV6	261-286	FX6	289-314	294/361,62	297/365,31	311/382,53	371/456,33	471/579,33	571/702,33	550/676,50	646/794,58	751/923,73
FZ7	294-319	FV7	286-311	FX7	314-339	306/376,38	311/382,53	324/398,52	387/476,01	487/599,01	587/722,01	572/703,56	669/822,87	777/955,71
FZ8	319-344	FV8	311-336	FX8	339-364	318/391,14	323/397,29	339/416,97	401/493,23	501/616,23	601/739,23	594/730,62	693/852,39	801/985,23
FZ9	344-369	FV9	336-361	FX9	364-389	330/405,90	337/414,51	354/435,42	416/511,68	516/634,68	616/757,68	618/760,14	717/881,91	826/1015,98

(*) kolory palety RAL,NCS (oprócz metalicznych) - dopłata wg tabeli kolorystycznej

ZABUDOWA PANELOWA (panel regulacyjny NRO 16 mm + listwa 80 mm) - bez paneli ściennych NRO

do jednoskrzydłowych						ECO TOP	LAMISTONE CPL	MALOWANE biały	MALOWANE szary, beż	BLACK RAL 9005 SAGE NCS S 4010-G50Y	FORNIROWANE			
B-30, C-30, RC3, SR37, EI30 SYSTEM POL-SKONE, EI30 PLUS		CERBER PLUS, CERBER PLUS RC2		EI60 PLUS							SILKSTONE	GRUPA A	GRUPA B	GRUPA C, D
symbol	zakres [mm]	symbol	zakres [mm]	symbol	zakres [mm]									
FZ1	144-169	FV1	136-161	FX1	164-189	278/341,94	286/351,78	349/429,27	449/552,27	549/675,27	459/564,57	551/677,73	650/799,50	
FZ2	169-194	FV2	161-186	FX2	189-214	301/370,23	312/383,76	373/458,79	473/581,79	573/704,79	492/605,16	585/719,55	686/843,78	
FZ3	194-219	FV3	186-211	FX3	214-239	325/399,75	337/414,51	400/492,00	500/615,00	600/738,00	525/645,75	619/761,37	720/885,60	
FZ4	219-244	FV4	211-236	FX4	239-264	355/436,65	368/452,64	429/527,67	529/650,67	629/773,67	565/694,95	661/813,03	763/938,49	
FZ5	244-269	FV5	236-261	FX5	264-289	379/466,17	392/482,16	456/560,88	556/683,88	656/806,88	598/735,54	693/852,39	797/980,31	
FZ6	269-294	FV6	261-286	FX6	289-314	404/496,92	420/516,60	482/592,86	582/715,86	682/838,86	633/778,59	731/899,13	834/1025,82	
FZ7	294-319	FV7	286-311	FX7	314-339	427/525,21	444/546,12	509/626,07	609/749,07	709/872,07	666/819,18	764/939,72	871/1071,33	
FZ8	319-344	FV8	311-336	FX8	339-364	451/554,73	469/576,87	533/655,59	633/778,59	733/901,59	701/862,23	800/984,00	906/1114,38	
FZ9	344-369	FV9	336-361	FX9	364-389	475/584,25	494/607,62	560/688,80	660/811,80	760/934,80	733/901,59	832/1023,36	942/1158,66	

FV - ZABUDOWA DRZWI CERBER PLUS, CERBER PLUS RC2

FZ - ZABUDOWA DRZWI B-30, C-30, RC3, EI30 SYSTEM POL-SKONE, EI30 PLUS, SR37 dB

FX - ZABUDOWA DRZWI EI60 PLUS

**CENA ZABUDOWY = CENA ZABUDOWY PANELOWEJ + CENA PANELA ŚCIENNEGO [m²]
(PANELE PIONOWE + GÓRNE) - str. 184**

CENA (zł) netto/brutto (VAT 23%)

NOWE ROZWIĄZANIE INWESTYCYJNE OBRZEŻE ABS

BEZ DOPLĄTY

Zaletami obrzeży ABS jest wysoka wytrzymałość na uszkodzenia mechaniczne oraz odporność na wilgoć.



PRODUKT POLECANY PRZEZ SPECJALISTÓW
WYBÓR INWESTORÓW

System przylgowy drzwi wewnątrzlokalowych

SYSTEM BEZPRZYLGOWY
(NIE DOTYCZY REVES, HARMONY ODW)

DEDYKOWANY DO DRZWI LOFTY, IMPULS,
HAPTIC, DECO



titano



biały



dąb polski



antracyt



czarny

**MOŻLIWOŚĆ WYKONANIA
OBRZEŻA ABS 0,8 MM**
dotyczy drzwi HAPTIC, DECO, IMPULS
w systemie bezprzylgowym

zabezpieczenie 3 krawędzi

zabezpieczenie 4 krawędzi

ABS1



biały

ABS2



szary

ABS3



beż

ABS4



brąz

ABS5



czarny

ABS6



niebieski

ABS7



grafit

PANELE ŚCIENNE

Panele ściennie mogą być stosowane jako trwała okładzina ścian w biurach, salach konferencyjnych, pomieszczeniach mieszkalnych, gabinetach lub budynkach użyteczności publicznej. Bogata kolorystyka umożliwia dopasowanie odpowiedniego dekoru do pomieszczenia oraz stolarki drzwiowej budynku.

- Panele ściennie wykonane są z płyty MDF o grubości 16 mm, obustronnie oklejone powłoką dekoracyjną.
- Panele ściennie sklasyfikowane jako trudnozapalne wg PN-EN 13501-1+A1:2010 wykonane są z płyty MDF o grubości 16 mm o klasie reakcji na ogień Bs1 d0, obustronnie oklejone powłoką dekoracyjną.

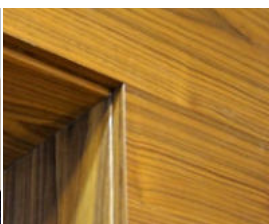

zabudowa z paneli ściennych

doплата do koloru podstawowego biały (RAL 9003) wg grup kolorystycznych RAL, NCS (str. 264) - **doплата do jednego panela (elementu).**

Grupa I	Grupa II	Grupa III
399/490,77	499/613,77	599/736,77
Grupa IV	Grupa V	
699/859,77	799/982,77	

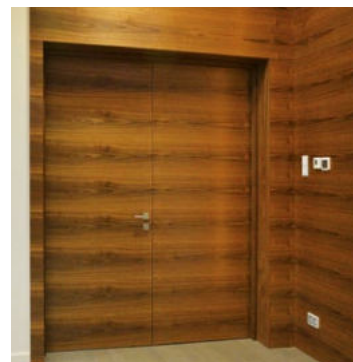

PANELE ŚCIENNE NRO

ECO TOP	SILKSTONE	LAMISTONE	MALOWANE* (RAL 9003)	FORNIROWANE GRUPA A	FORNIROWANE GRUPA B	FORNIROWANE GRUPA C, D
501/616,23	560/688,80	527/648,21	820/1008,60	797/980,31	873/1073,79	943/1159,89

cena za 1 m² (dokładny wymiar paneli dostępny po konsultacji z Działem Handlowym)



panele NRO
sklasyfikowane
jako trudnozapalne

PANELE ŚCIENNE

ECO TOP	SILKSTONE	UNI MAT PLUS	LAMISTONE	LAMINAT CPL 0,2 mm	SILKSTONE CPL 0,5 mm	MALOWANE (RAL 9003)	FORNIROWANE GRUPA A	FORNIROWANE GRUPA B	FORNIROWANE GRUPA C, D
358/440,34	388/477,24	388/477,24	388/477,24	400/492,00	527/648,21	665/817,95	613/753,99	677/832,71	746/917,58

cena za 1 m² (dokładny wymiar paneli dostępny po konsultacji z Działem Handlowym)

WYMIARY

Panele laminowane do drzwi o konstrukcji płytowej oraz pływino - ramiakowej:

Wymiary: max. szerokość: 1100 mm, max. wysokość 2500 mm

Panele fornirowane do drzwi o konstrukcji płytowej oraz pływino - ramiakowej:

Wymiary: max. szerokość: 1100 mm, max. wysokość 2500 mm

WYKOŃCZENIE

Powierzchnia fornirowana, pokryta laminatem LAMISTONE, SILKSTONE, ECO TOP, malowana lub laminatem CPL. Usłojenie paneli o szerokości do 1100 mm – pionowe lub poziome. Usłojenie paneli o szerokości powyżej 1100 mm – tylko usłojenie poziome.

MONTAŻ

Specjalistyczny klej montażowy.

* Tylko w kolorze biały RAL 9003

minimalna szerokość panela ściennego 100 mm

Wymiary: max. szerokość: 1100 mm, max. wysokość 2500 mm

doплата do wymiarów 2301-2500 mm +10% do ceny m²

doплата do wymiarów 80-299 mm +10% do ceny m²

dla paneli fornirowanych o wysokości 2200-2500 mm możliwe łączenie klejny na mikrowczep.

CENA (zł) netto/brutto (VAT 23%)

DRZWI DO SZACHTÓW

- Zaleca się stosowanie drzwi przeciwpożarowych EI30 Plus, EI60 Plus na ościeżnicy stałej drewnianej z ewentualną zabudową drzwi w postaci paneli ściennych sklasyfikowanych jako trudnozapalne.
- Drzwi wyposażone w zamek wpuszczany z otworowaniem pod wkładkę bez klamki.
- W przypadku drzwi do szachtów, gdzie występuje różnica temperatur między dwoma pomieszczeniami, zaleca się stosowanie kratki wentylacyjnych jako opcji wentylacji.

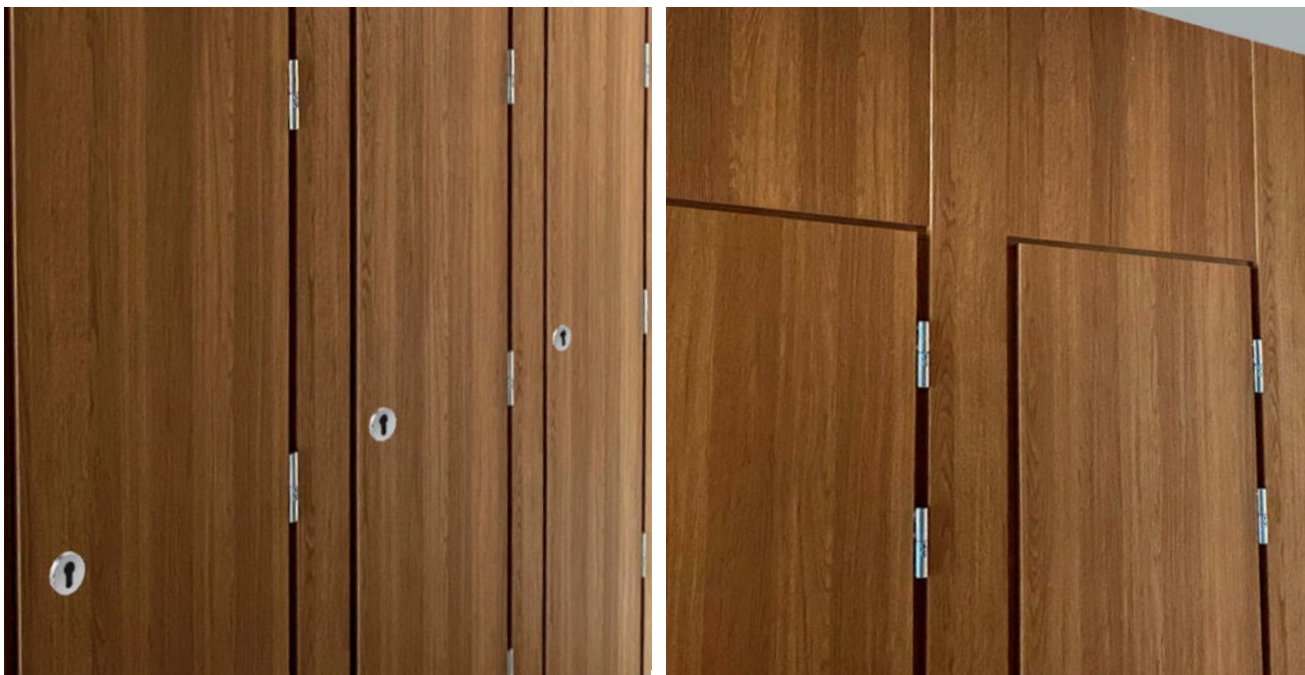

DRZWI DWUKOLOROWE



MOŻLIWOŚĆ WYKONANIA DRZWI DWUKOLOROWYCH (DRZWI WEWNĘTRZNE ORAZ TECHNICZNE)

Tylko konstrukcja płytowa, nie dotyczy konstrukcji ramiakowo-płycinowej. Kolory tylko z tej samej grupy kolorystycznej np. ECO TOP+ECO TOP, LAMISTONE+LAMISTONE, CPL 0,2+CPL 0,2, HPL+HPL

skrzydło dwukolorowe / ościeżnica jednokolorowa	bez dopłaty
skrzydło dwukolorowe / ościeżnica dwukolorowa	bez dopłaty

skrzydło dwukolorowe, ościeżnica jednokolorowa

skrzydło dwukolorowe, ościeżnica dwukolorowa

OŚCIEŻNICA STAŁA

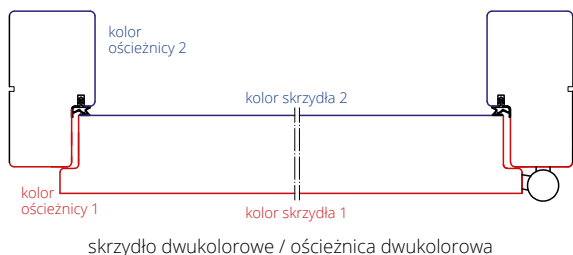
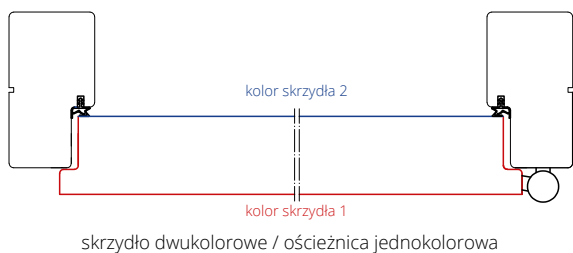

OŚCIEŻNICA REGULOWANA

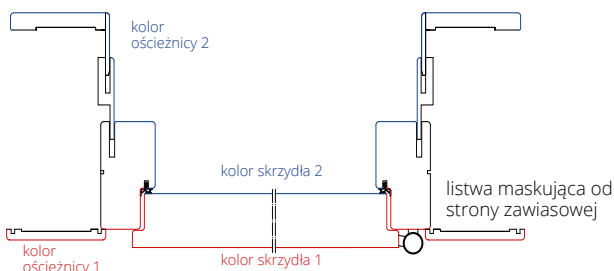
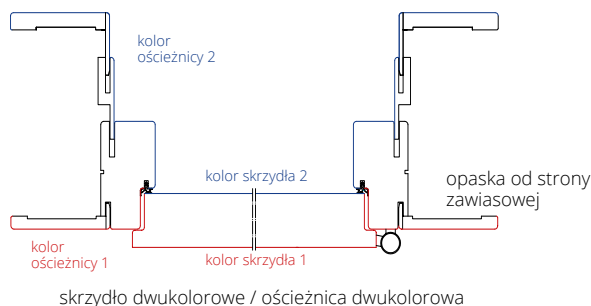

NAŚWIETLA PRZECIWPÓŻAROWE



NAŚWIETLA BOCZNE I GÓRNE

cena naświetla = cena 1mbx2 (A+B) + cena 1mkw szkła x A x B

powierzchnia	(cena za 1 mb)
ECO TOP	377/463,71
LAMINOWANE CPL	377/463,71
HIGH TOP	377/463,71
LAMISTONE	377/463,71
SILKSTONE	377/463,71
MALOWANE - biały	447/549,81
MALOWANE - szary, beż	547/672,81
MALOWANE - czarny, sage	647/795,81
FORNIROWANE GRUPA A	500/615,00
FORNIROWANE GRUPA B	500/615,00
FORNIROWANE GRUPA C, D	525/645,75
standard: szkło przezroczyste ognioodporne (m ²):	1660/2041,80

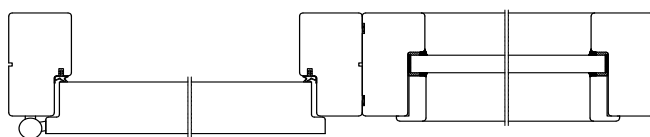

Naświetla boczne i górne naświetle na profilu ościeżnicy stałej

- odporność ogniowa EI30
- szkło ognioodporne przezroczyste
- maksymalny wymiar naświetli bocznych 944 mm x 2175 mm
- maksymalny wymiar naświetli górnych 2152 mm x 425 mm
- minimalny wymiar długości jednego boku naświetla 300 mm

Naświetla sprzedawane są wg Krajowej Oceny Technicznej ITB-KOT-2020/1370 wyd 1 i tylko w zestawie z drzwiami przeciwpożarowymi FR EI30 system POL-SKONE. Na indywidualne jednostkowe dopuszczenie możliwe jest zastosowanie naświetli EI30 z drzwiami EI30 PLUS.

ELEMENTY WYSTROJU

W architekturze obiektów użyteczności publicznej coraz większą rolę odgrywa aspekt wizualny. Dotyczy on zarówno samej bryły budynku, jak i wszystkich elementów jego wyposażenia. Proponujemy Państwu możliwość wykonania drzwi technicznych z dodatkowymi elementami wystroju: listwy o różnych kształtach: aluminiowe i w kolorze skrzydła, ryflowania w zróżnicowanych stylach, zabezpieczenia krawędzi skrzydła i ościeżnicy aplikacją ze stali nierdzewnej, panele ściennie.

Zaleca się zastosowanie wypełnienia płyta otworowa lub pełna.



WYSTRÓJ A

WYSTRÓJ B



WYSTRÓJ C



WYSTRÓJ D

WYSTRÓJ E

WYSTRÓJ A, B (JEDNOSTRONNY)

	ECO TOP	HIGH TOP	LAMISTONE	SILKSTONE	UNI MAT PLUS
wystrój A	143/175,89	143/175,89	143/175,89	143/175,89	151/185,73
wystrój B	110/135,30	110/135,30	110/135,30	110/135,30	116/142,68

	MALOWANE	FORNIROWANE GRUPA A	FORNIROWANE GRUPA B	FORNIROWANE GRUPA C
wystrój A	299/367,77	318/391,14	332/408,36	359/441,57
wystrój B	247/303,81	263/323,49	276/339,48	304/373,92

WYSTRÓJ C (JEDNOSTRONNY)

	MALOWANE	FORNIROWANE GRUPA A	FORNIROWANE GRUPA B	FORNIROWANE GRUPA C
	500/615,00	575/707,25	575/707,25	575/707,25

WYSTRÓJ D, E (JEDNOSTRONNY)

	ECO TOP	UNI MAT PLUS	HIGH TOP	LAMISTONE	SILKSTONE
wystrój D	165/202,95	171/210,33	165/202,95	176/216,48	176/216,48
wystrój E	209/257,07	215/264,45	209/257,07	215/264,45	215/264,45

	MALOWANE	FORNIROWANE GRUPA A	FORNIROWANE GRUPA B	FORNIROWANE GRUPA C
wystrój D	364/447,72	387/476,01	401/493,23	414/509,22
wystrój E	416/511,68	442/543,66	463/569,49	477/586,71

CENA (zł) netto/brutto (VAT 23%)

ZESTAWIENIE WKŁADEK

Rozmiar wkładki	Producent	Dźwiękoizolacyjne TYP A, TYP B - wersja przylgowa	Dźwiękoizolacyjne TYP A Duo, TYP B Duo - wersja bezprzylgowa, jednoskrzydłowa	Dźwiękoizolacyjne TYP A Duo, TYP B Duo - wersja bezprzylgowa, dwuskrzydłowa	FR E130 SR 32 dB, FR E130 PLUS - przylgowe jednoskrzydłowe	FR E130 SR 32 dB, FR E130 PLUS - przylgowe dwuskrzydłowe	FR E130 PLUS - bezprzylgowe jednoskrzydłowe	FR E130 PLUS - bezprzylgowe dwuskrzydłowe	FR E130 SR 42 dB, AKUSTIK 42 dB	FR E160 PLUS - przylgowe jednoskrzydłowe	FR E160 PLUS - przylgowe dwuskrzydłowe	FR E160 PLUS - bezprzylgowe jednoskrzydłowe, FR E130 SR	FR E160 PLUS - bezprzylgowe dwuskrzydłowe	SR 37 dB	Do dźwigni antypanicznej	CERBER PLUS, CERBER PLUS RC2 CERBER PLUS 37 dB	CERBER PLUS, CERBER PLUS 37 dB	B-30/C-30	RC3, RC3 INVEST	RC4, RC4 EI30	
																otwierane do wew.	otwierane do wew.	otwierane do wew.	otwierane do wew.	otwierane do wew.	
																z klamką GARDA z zabezpieczeniem wkładki zew.	z klamką OTERMA, OTERMA II	z klamką GARDA z zabezpieczeniem wkładki zew.	z klamką GARDA z zabezpieczeniem wkładki zew.	z klamką Toronto z zabezpieczeniem wkładki zew.	
30x30	LOB		x																		
30x35	LOB	x																			
30x35G	LOB																				
30x40	LOB		x																		
30Gx40	LOB																				
30x40G	LOB																				
35x40	LOB			x																	
30x45	LOB				x		x														
35x45	LOB									x											
40x40	LOB										x										
35x35	LOB					x															
40x45	LOB							x	x	x		x									
9x30	LOB													x							
35x30	LOB																				
30Gx35	Wilka															x					
30x35G	Wilka																				
40x30G	Wilka																			x	
35Gx45	Wilka																				
35Gx40	Wilka																				x
35x40G	Wilka																				x
40x40G	Wilka																				x

KLAMKI DO DRZWI WEJŚCIOWYCH I ZEWNĘTRZNYCH



OTERMA

OTERMA II

	OTERMA			OTERMA II		
	klamko-klamka	klamko-gałka	rozeta górna	klamko-klamka	klamko-gałka	rozeta górna
kolor srebrny, inox	130/159,90	160/196,80	60/73,80	150/184,50	170/209,10	70/86,10
kolor tytan	130/159,90	160/196,80	60/73,80	150/184,50	170/209,10	70/86,10



GARDA

	rozstaw 72 mm		rozstaw 92 mm	
	klamko-klamka	rozeta górna	klamko-klamka	rozeta górna
inox	225/276,75	90/110,70	225/276,75	90/110,70
czarny	255/313,65	100/123,00	255/313,65	100/123,00



TORONTO

	klamka	rozeta
kolor srebrny	510/627,30	280/344,40

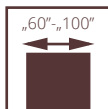

SPECJALNE HIGRO

Drzwi w systemie bezprzylgowym. Konstrukcję skrzydła stanowi ramiak poliuretanowy wzmocniony sklejką, obłożony obustronnie laminatem HPL o gr. 2 mm. Wypełnienie stanowi specjalny wkład termoizolacyjny.

Drzwi przeznaczone do stosowania w budynkach mieszkalnych, użyteczności publicznej oraz przemysłowych i magazynowych jako drzwi wewnątrzlokalowe stanowiące zamknięcie otworu budowlanego w ścianie wewnętrznej pomiędzy pomieszczeniami. Drzwi przeznaczone do pomieszczeń w których dopuszczalna wilgotność względna powietrza wynosi do 90% a temperatura nie przekracza 65°C.

Drzwi nie mogą być narażone bezpośrednio na działanie wody.

Drzwi w szczególności przeznaczone do pomieszczeń o podwyższonej wilgotności względnej powietrza i temperatury, zgodnie z instrukcją użytkownika producenta.

W przypadku montażu drzwi w pomieszczeniach o wysokim stężeniu chloru istnieje ryzyko występowania korozji na okuciach, panelach i bulajach ze stali nierdzewnej.

klasa mechaniczna: 2 klasa wymagań wytrzymałości mechanicznej tj. średnie warunki eksploatacji
odporność na warunki klimatyczne:
3 klasa wg PN-EN 12219:2002
drzwi dopuszczone do sprzedaży na podstawie normy PN-EN 14351-2:2018

drzwi Higro, wzór W02, ościeżnica metalowa stała bezprzylgowa Higro



drzwi Higro, wzór W03, ościeżnica regulowana metalowa bezprzylgowa Higro



HIGRO

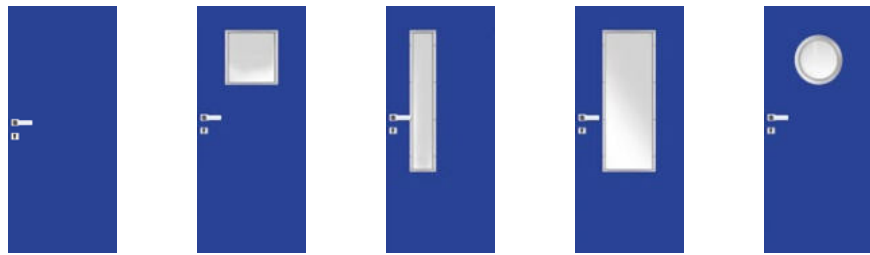

WERSJA	W00	W01	W02	W03	W04
H-01 (szary), H-02 (biały), H-05 (niebieski), H-06 (antracyt)	2126/2614,98	2700/3321,00	2700/3321,00	2700/3321,00	2699/3319,77
ościeżnica stalowa stała HIGRO w kolorze RAL 9016, RAL 7047, RAL 5010, RAL 7024, szerokość „60” – „100”	1098/1350,54	1098/1350,54	1098/1350,54	1098/1350,54	1098/1350,54

OŚCIEŻNICA REGULOWANA BEZPRZYLGOWA DO SKRZYDEŁ HIGRO

do jednoskrzydłowych		
WERSJA	zakres szerokości muru [mm]	„60” - „100”
FD71	110-140	1634/2009,82
FD72	140-170	1676/2061,48
FD73	170-200	1704/2095,92
FD74	200-230	1776/2184,48
FD75	230-260	1814/2231,22
FD76	260-290	1856/2282,88
FD77	290-320	1898/2334,54
FD78	320-350	1950/2398,50
FD79	350-380	2104/2587,92

standard: biały (RAL 9016), szary (RAL 7047),
niebieski (RAL 5010), antracyt (RAL 7024)

dopłata do 1 sztuki dodatkowego zawiasu TECTUS firmy Simonswerk
stal nierdzewna – komplet (góra i dół) - 215/264,45

PANELE Z BLACHY KWASOODPORNEJ (1 kpl.)

	szer. „60”	szer. „70”	szer. „80”	szer. „90”	szer. „90 plus”, „100”
wariant A	351/431,73	360/442,80	387/476,01	414/509,22	450/553,50
wariant D	396/487,08	414/509,22	441/542,43	468/575,64	504/619,92
wariant E, F, G, H	396/487,08	405/498,15	423/520,29	450/553,50	486/597,78

blacha polerowana lub szczotkowana

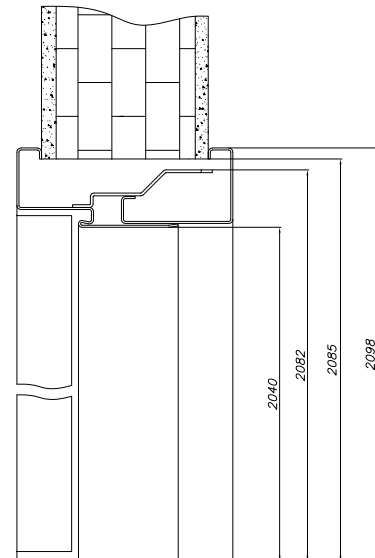
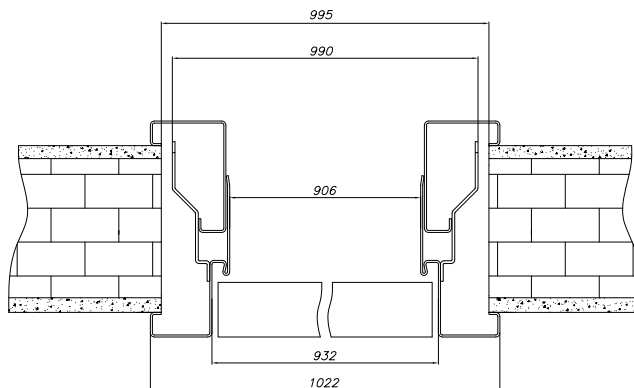

WYMIARY DRZWI

Ościeżnica metalowa stała HIGRO:

Drzwi jednoskrzydłowe:
 „60” - 702x2088 mm, „70” - 802x2088 mm, „80” - 902x2088 mm,
 „90” - 1002x2088 mm, „90 plus” - 1027x2088 mm
 max. szerokość „100” - 1102 mm, max. wysokość 2288 mm
 - drzwi niższe o 55 mm lub 100 mm - **bez dopłaty**
 - drzwi o wysokości 2188 mm **+10%**
 - drzwi o wysokości 2288 mm **+20%**

Ościeżnica metalowa regulowana HIGRO:

Drzwi jednoskrzydłowe:
 „60” - 722x2098 mm, „70” - 822x2098 mm, „80” - 922x2098 mm,
 „90” - 1022x2098 mm, „90 plus” - 1047x2098 mm
 max. szerokość „100” - 1122 mm, max. wysokość 2298 mm
 - drzwi niższe o 55 mm lub 100 mm - **bez dopłaty**
 - drzwi o wysokości 2198 mm **+10%**
 - drzwi o wysokości 2298 mm **+20%**

WYKOŃCZENIE SKRZYDŁA

Powierzchnia gładka pokryta laminatem HPL o grubości 2 mm.

PRZESZKLENIA

Szyba hartowana biały mat o grubości 4 mm lub bezpieczna biały mat o grubości 4 mm.

OŚCIEŻNICE

Metalowa stała bezprzylgowa z uszczelką wrębową wykonana z blachy ocynkowanej o grubości 1,5 mm.

Metalowa regulowana bezprzylgowa z blachy ocynkowanej o grubości 1,5 mm w kolorze powierzchni skrzydła.

AKCESORIA I WYPOSAŻENIE

Wyposażenie standardowe:

- zamek wpuszczany jednopunktowy, rozstaw 72 mm
- zawiasy ze stali nierdzewnej malowane proszkowo w kolorze szarym RAL 7047 (2 szt.)
- wzór W04: bulaj BMD3 szyba lacomat

Wyposażenie dodatkowe:

- samozamykacz nawierzchniowy
- uszczelka opadająca - 260/319,80
- kratka wentylacyjna ze stali kwasoodpornej
- klamka Higro oraz rozeta dolna Higro ze stali nierdzewnej
- panele ze stali nierdzewnej naklejone na dole skrzydła lub na wysokości klamki
- dodatkowa regulacja ZOX do ościeżnicy regulowanej bezprzylgowej (zwiększenie zakresu szerokości muru 650 mm) - 390/479,70
- zamek rolkowy z blachą czołową ze stali nierdzewnej
- bulaj ze stali kwasoodpornej - szyba lacomat/bezbarwna (dopłata do wersji W04) **+190/233,70**

CENA (zł)
netto/brutto
 (VAT 23%)

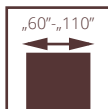

SPECJALNE GAMMA



Drzwi w systemie przylgowym. Konstrukcję skrzydła stanowi ramiak z drewna iglastego, obłożony obustronnie płytą HDF o grubości 5 mm z wkładem ołowianym o grubości 1 mm (łączna grubość wkładu ołowianego 2 mm dla skrzydła). Wypełnienie stanowi płyta wiórowa. Drzwi przeznaczone do stosowania w budynkach użyteczności publicznej (szpitale, przychodnie i gabinety lekarskie) oraz przemysłowych i magazynowych – jako drzwi wewnętrzne wejściowe, stanowiące zamknięcia otworów w ścianach wewnętrznych między korytarzem a pomieszczeniami, w których emitowane jest promieniowanie rentgenowskie.

klasa mechaniczna: 3 klasa wymagań wytrzymałości mechanicznej tj. ciężkie warunki eksploatacji
izolacyjność akustyczna
klasa $D_1 - 35$, $D_2 - 35$, klasa $R_w=37$ dB
drzwi dopuszczone do sprzedaży na podstawie PN-EN 14351-2:2018

drzwi GAMMA, ościeżnica stała metalowa



drzwi GAMMA, ościeżnica stała metalowa



GAMMA



OŚCIEŻNICA DREWNIANA STAŁA GAMMA

WERSJA	do jednoskrzydłowych
LAMISTONE CPL	772/949,56
SILKSTONE	772/949,56
MALOWANE	896/1102,08
FORNIROWANE GRUPA A	1045/1285,35
FORNIROWANE GRUPA B	1091/1341,93
FORNIROWANE GRUPA C	1146/1409,58

WERSJA	jednoskrzydłowe
LAMISTONE CPL	7676/9441,48
SILKSTONE	7676/9441,48
LAMINOWANE CPL 0,5 mm	7781/9570,63
LAMINOWANE CPL 0,7 mm	7794/9586,62
MALOWANE	8222/10113,06
FORNIROWANE GRUPA A	10306/12676,38
FORNIROWANE GRUPA B	10480/12890,40
FORNIROWANE GRUPA C, D	11003/13533,69

WERSJA	do jednoskrzydłowych
LAMISTONE CPL	402/494,46
SILKSTONE	402/494,46
MALOWANE	500/615,00
FORNIROWANE GRUPA A	575/707,25
FORNIROWANE GRUPA B	613/753,99
FORNIROWANE GRUPA C	644/792,12

OŚCIEŻNICA DREWNIANA REGULOWANA GAMMA

WERSJA	zakres w [mm]	do jednoskrzydłowych					
		ECO TOP	HIGH TOP LAMISTONE SILKSTONE	MALOWANE	FORNIROWANE GRUPA A	FORNIROWANE GRUPA B	FORNIROWANE GRUPA C
ZG1	92-112	1313/1614,99	1359/1671,57	1682/2068,86	1935/2380,05	2060/2533,80	2164/2661,72
ZG2	112-136	1317/1619,91	1365/1678,95	1690/2078,70	1944/2391,12	2070/2546,10	2174/2674,02
ZG3	136-180	1407/1730,61	1461/1797,03	1856/2282,88	2135/2626,05	2297/2825,31	2412/2966,76
ZG4	180-202	1412/1736,76	1468/1805,64	1870/2300,10	2151/2645,73	2317/2849,91	2433/2992,59
ZG5	202-246	1434/1763,82	1494/1837,62	1894/2440,32	2177/2677,71	2374/2920,02	2494/3067,62
ZG6	246-268	1438/1768,74	1500/1845,00	1918/2359,14	2206/2713,38	2387/2936,01	2505/3081,15
ZG7	268-312	1461/1797,03	1527/1878,21	1971/2424,33	2267/2788,41	2441/3002,43	2563/3152,49
ZG8	312-334	1464/1800,72	1534/1886,82	1978/2432,94	2275/2798,25	2450/3013,50	2573/3164,79
ZG9	334-378	1488/1830,24	1562/1921,26	2022/2487,06	2326/2860,98	2505/3081,15	2633/3238,59
ZG10	378-402	1492/1835,16	1568/1928,64	2031/2498,13	2336/2873,28	2516/3094,68	2641/3248,43

OŚCIEŻNICA METALOWA GAMMA Z PASEM BLACHY OŁOWIANEJ

TYP OŚCIEŻNICY	zakres szerokości muru [mm]	szerokość w świetle przejścia „60” - „90”
STAŁA FD12		893/1098,39
	ZO1 (95-125)	1103/1356,69
	ZO2 (125-155)	1148/1412,04
	ZO3 (155-185)	1194/1468,62
REGULOWANA	ZO4 (185-215)	1239/1523,97
	ZO5 (215-245)	1286/1581,78
	ZO6 (245-275)	1331/1637,13
	ZO7 (275-305)	1378/1694,94
	ZO8 (305-335)	1422/1749,06
	ZO9 (335-365)	1469/1806,87

WYMIARY DRZWI

Ościeżnica drewniana stała lub regulowana:

Drzwi jednoskrzydłowe:
max. szerokość: „110” - 1195 mm, max. wysokość 2067 mm

Ościeżnica stała metalowa:

Drzwi jednoskrzydłowe:
max. szerokość: „110” - 1197 mm, max. wysokość 2068 mm

Ościeżnica regulowana metalowa:

Drzwi jednoskrzydłowe:
max. szerokość: „110” - 1217 mm, max. wysokość 2078 mm

Drzwi dwuskrzydłowe dopuszczone są do sprzedaży na podstawie Indywidualnej Dokumentacji Technicznej i po konsultacji z działem Handlowym.

WYKOŃCZENIE SKRZYDŁA

Powierzchnia gładka malowana, fornirowana, pokryta laminatem CPL o grubości od 0,5 lub 0,7 mm, laminatem HPL o grubości od 0,7 do 1,0 mm lub folią drewnopodobną.

OŚCIEŻNICE

Stała lub regulowana drewniana GAMMA z wkładem ołowianym.
Stała lub regulowana metalowa GAMMA wykonana z blachy 1,5 mm z wkładem ołowianym. Standardowo malowana proszkowo

w kolorze białym (RAL 9016 i RAL 9003), szarym (RAL 7047), brązowym (RAL 8014), beżowym (RAL 1001), grafitowym (RAL 7024), czarnym (RAL 9005).

AKCESORIA I WYPOSAŻENIE

Wyposażenie standardowe:

- zamek wpuszczany jednopunktowy
- 3 szt. zawiasów obiektowych, kątowych - szer. „60”-„110”
- uszczelka opadająca

Wyposażenie dodatkowe:

- panele ze stali nierdzewnej naklejane na dole skrzydła lub na wysokości klamki
- samozamykacz, elektrozaczep, zwora elektromagnetyczna
- szerokość „100” +10%
- szerokość „110” +20%

SYSTEM
bezprylgowy

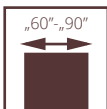

SPECJALNE WAHADŁOWE



Drzwi przeznaczone do zastosowania w budownictwie jako drzwi wewnątrzlokalowe (bez odporności ogniowej i właściwości akustycznych), stanowiące zamknięcia otworów w ścianach wewnętrznych między izbami. Drzwi w szczególności przeznaczone do lokali gastronomicznych.

Skrzydło pełne lub szklone w systemie bezprylgowym. Konstrukcję skrzydła stanowi ramiak z drewna iglastego obłożony obustronnie płytami HDF. Standardowe wypełnienie stanowi warstwa o strukturze plastra miodu (opcjonalnie płyta otworowa). Nominalna grubość skrzydła wynosi 40 mm.

- 2 klasa wytrzymałości mechanicznej wg normy PN-EN 1192:2001
- Krajowa Ocena Techniczna ITB-KOT-2020/1608 wyd.1

drzwi WAHADŁOWE, wzór 00, ościeżnica stała drewniana



drzwi WAHADŁOWE, wzór 00 z bulajem, ościeżnica stała drewniana

WAHADŁOWE



WERSJA	00	00 z bulajem	02	00	00 z bulajem
MALOWANE					
UNI MAT PLUS					
LAMISTONE CPL					
SILKSTONE					
LAMINOWANE CPL 0,5 mm					
LAMINOWANE CPL 0,7 mm					
FORNIROWANE GRUPA A					
FORNIROWANE GRUPA B					
FORNIROWANE GRUPA C, D					
BLACK (RAL 9005)					

**CENA DRZWI JEDNOSKRZYDŁOWYCH = CENA WYBRANEGO SKRZYDŁA
+ CENA OŚCIEŻNICY STAŁEJ DREWNIANEJ PRZYLGOWEJ
+ DOPLATA 827/1017,21**

**CENA DRZWI DWUSKRZYDŁOWYCH = 2 x CENA WYBRANEGO SKRZYDŁA
+ CENA OŚCIEŻNICY STAŁEJ DREWNIANEJ PRZYLGOWEJ DO DRZWI DWUSKRZYDŁOWYCH
+ DOPLATA 1373/1688,79**

WYMIARY DRZWI WAHADŁOWYCH

szerokość „60”	769x2076 mm	szerokość „60”+„60”	1418x2076 mm
szerokość „70”	869x2076 mm	szerokość „70”+„70”	1618x2076 mm
szerokość „80”	969x2076 mm	szerokość „80”+„80”	1818x2076 mm
szerokość „90”	1069x2076 mm	szerokość „90”+„90”	2018x2076 mm

WYMIARY DRZWI

Ościeżnica drewniana stała:

Drzwi jednoskrzydłowe:
max. szerokość „90” – 1069 mm, max. wysokość 2276 mm
Drzwi dwuskrzydłowe:
max. szerokość „90+90” – 2018 mm, max. wysokość 2276 mm

WYKOŃCZENIE SKRZYDŁA

Powierzchnia gładka malowana, fornirowana, pokryta laminatem CPL o grubości od 0,2 do 0,7 mm, laminatem HPL od 0,7 do 1,0 mm lub folią drewnopodobną.

PRZESZKLENIA

Standardowo szyba hartowana o grubości 4 mm lub opcjonalnie laminowana.

OŚCIEŻNICE

Ościeżnica malowana, fornirowana, oklejona laminatem CPL 0,15 mm lub folią dopasowaną do kolorystyki skrzydła.

Drewniana stała sosnowa – opcjonalnie z listwami maskującymi.

AKCESORIA I WYPOSAŻENIE

Wyposażenie standardowe:

- zawias wahadłowy: wysokość do 2076 mm - 3 szt.
wysokość 2176 mm lub 2276 mm – 4 szt.

Wyposażenie dodatkowe:

- zamek rolkowy
- bulaj
- panele ze stali nierdzewnej
- zawiasy wahadłowe w kolorze czarnym - **bez dopłaty**

CENA (zł)
netto/brutto
(VAT 23%)

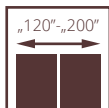
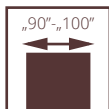

WEWNĄTRZLOKALOWE WZMOCNIONE

G46

Drzwi przeznaczone na inwestycje, opcjonalnie przystosowane pod samozamykacz kryty (drzwi jednoskrzydłowe), elektrozaczepty z przepustem kablowym oraz kantrygłe półautomatyczne współpracujące z samozamykaczami wyposażonymi w regulację kolejności zamykania (drzwi dwuskrzydłowe).

Skrzydło w systemie przylgowym. Konstrukcję skrzydła stanowi ramiak z drewna iglastego obłożony obustronnie płytami HDF. Wypełnienie stanowi płyta pełna lub otworowana.

Nominalna grubość skrzydła wynosi 46 mm.

drzwi G46, ościeżnica stała drewniana

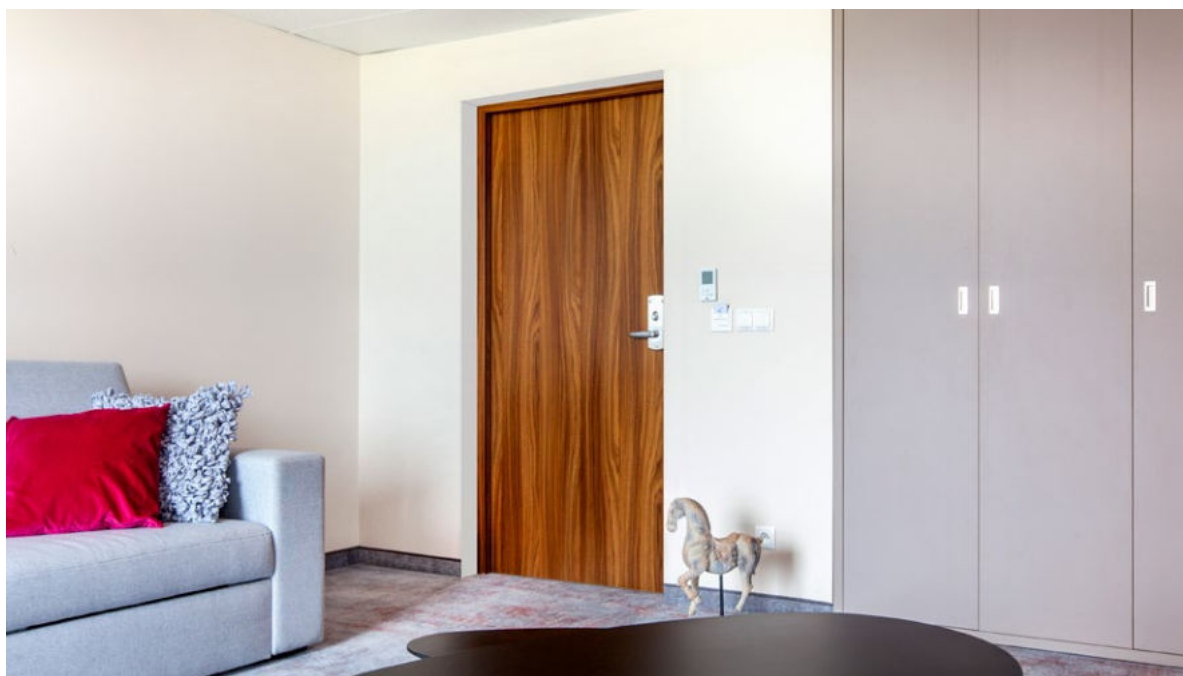

drzwi G46, ościeżnica stała drewniana



DRZWI Z OŚCIEŻNICĄ REGULOWANĄ DIN G46

CENA DRZWI JEDNOSKRZYDŁOWYCH WZMOCNIONYCH WEWNĄTRZLOKALOWYCH G46 = (CENA SKRZYDŁA PŁASKIEGO PEŁNEGO SYSTEM PRZYLGOWY + WYPEŁNIENIE PŁYTA OTWOROWANA) **+15%** + CENA OŚCIEŻNICY REGULOWANEJ DIN G46

CENA DRZWI DWUSKRZYDŁOWYCH WZMOCNIONYCH WEWNĄTRZLOKALOWYCH G46 = (2 X CENA SKRZYDŁA PŁASKIEGO PEŁNEGO SYSTEM PRZYLGOWY + WYPEŁNIENIE PŁYTA OTWOROWANA) **+15%** + CENA OŚCIEŻNICY REGULOWANEJ DIN G46 DO DRZWI DWUSKRZYDŁOWYCH

DRZWI Z OŚCIEŻNICĄ STAŁĄ METALOWĄ FD12

CENA DRZWI JEDNOSKRZYDŁOWYCH WZMOCNIONYCH WEWNĄTRZLOKALOWYCH G46 = (CENA SKRZYDŁA PŁASKIEGO PEŁNEGO SYSTEM PRZYLGOWY + WYPEŁNIENIE PŁYTA OTWOROWANA + CENA OŚCIEŻNICY STAŁEJ METALOWEJ) **+15%**

CENA DRZWI DWUSKRZYDŁOWYCH WZMOCNIONYCH WEWNĄTRZLOKALOWYCH G46 = (2 X CENA SKRZYDŁA PŁASKIEGO PEŁNEGO SYSTEM PRZYLGOWY + WYPEŁNIENIE PŁYTA OTWOROWANA + CENA OŚCIEŻNICY STAŁEJ METALOWEJ DO DRZWI DWUSKRZYDŁOWYCH) **+15%**

OŚCIEŻNICA REGULOWANA DIN G46

do jednoskrzydłowych		LAMISTONE CPL			BLACK RAL 9005	FORNIROWANE		
symbol	zakres [mm]	SILKSTONE	MALOWANE biały 001*	MALOWANE beż, szary*	SAGE NCS 5 4010-G50Y	GRUPA A	GRUPA B	GRUPA C, D
		do laminowanych						
		UNI MAT PLUS						
ZU1	77-87	588/723,24	876/1077,48	976/1200,48	1076/1323,48	1081/1329,63	1241/1526,43	1306/1606,38
ZU2	87-112	608/747,84	910/1119,30	1010/1242,30	1110/1365,30	1110/1365,30	1280/1574,40	1343/1651,89
ZU3	112-132	626/769,98	944/1161,12	1044/1284,12	1144/1407,12	1143/1405,89	1317/1619,91	1381/1698,63
ZU4	132-152	642/789,66	965/1186,95	1065/1309,95	1165/1432,95	1178/1448,94	1359/1671,57	1425/1752,75
ZU5	152-172	662/814,26	1017/1250,91	1117/1373,91	1217/1496,91	1212/1490,76	1393/1713,39	1466/1803,18
ZU6	172-192	688/846,24	1045/1285,35	1145/1408,35	1245/1531,35	1256/1544,88	1450/1783,50	1524/1874,52
ZU7	192-212	710/873,30	1082/1330,86	1182/1453,86	1282/1576,86	1308/1608,84	1497/1841,31	1573/1934,79
ZU8	212-232	735/904,05	1124/1382,52	1224/1505,52	1324/1628,52	1344/1653,12	1556/1913,88	1633/2008,59
ZU9	232-252	759/933,57	1165/1432,95	1265/1555,95	1365/1678,95	1392/1712,16	1607/1976,61	1684/2071,32
ZU10	252-272	782/961,86	1218/1498,14	1318/1621,14	1418/1744,14	1434/1763,82	1650/2029,50	1737/2136,51
ZU11	272-292	817/1004,91	1279/1573,17	1379/1696,17	1479/1819,17	1502/1847,46	1737/2136,51	1823/2242,29
ZU12	292-312	957/1177,11	1411/1735,53	1511/1858,53	1611/1981,53	1749/2151,27	1896/2332,08	1981/2436,63

dwuskrzydłowe - dopłata **+50%**

wzmocnienie pod samozamykacz **45/55,35**

* kolory palety RAL,NCS (oprócz metalicznych) - dopłata wg tabeli kolorystycznej

dopłata CPL 0,5 mm, CPL 0,7 mm do drzwi w powłoce CPL (dopłata do standardowej wysokości drzwi)

CPL 0,5 mm („60” - „90”)	CPL 0,7 mm („60” - „90”)	CPL 0,5 mm („90+” - „110”)	CPL 0,7 mm („90+” - „110”)
160/196,80	170/209,10	180/221,40	190/233,70

W PRZYPADKU ZASTOSOWANIA SAMOZAMYKACZY KRYTYCH LUB NAWIERZCHNIOWYCH KONIECZNE JEST ZAMÓWIENIE 4 SZTUK ZAWIASÓW DLA SZEROKOŚCI „90”-„100”.

WYMIARY DRZWI	Drzwi G46, drzwi jednoskrzydłowe ościeżnica regulowana DIN: „100” - max. szerokość 1046, max. wysokość 2243 mm ościeżnica stała metalowa FD12: „100” - max. szerokość 1097, max. wysokość 2268 mm	Drzwi G46, drzwi dwuskrzydłowe ościeżnica regulowana DIN: „100+„100” - max. szerokość 2080, max. wysokość 2243 mm ościeżnica stała metalowa FD12: „100+„100” - max. szerokość 2131, max. wysokość 2268 mm
WYKOŃCZENIE SKRZYDŁA	Powierzchnia gładka malowana, fornirowana, pokryta laminatem CPL o grubości od 0,2 do 0,7 mm, laminatem HPL o grubości od 0,7 do 1,0 mm lub folią drewnopodobną. Dostępne wystroje płaskie, wykonane z ozdobnych listew profilowanych, dekory aluminiowe (po konsultacji z Działem Sprzedaży).	Stala metalowa FD12 wykonana z blachy stalowej o grubości 1,5 mm z uszczelką wrębową. Ościeżnice standardowo malowane proszkowo w kolorze białym (RAL 9016 i RAL 9003), szarym (RAL 7047), brązowym (RAL 8014), beżowym (RAL 1001), grafitowym (RAL 7024), czarnym (RAL 9005). Istnieje możliwość malowania ościeżnic w nietypowych kolorach z palety RAL lub NCS po konsultacji z Działem Sprzedaży.
OŚCIEŻNICE	Ościeżnica malowana, fornirowana, oklejona laminatem CPL 0,15 mm, CPL 0,2 mm lub folią dopasowaną do kolorystyki skrzydła. Regulowana DIN - wykonana z paneli MDF o grubości 22 mm.	
AKCESORIA I WYPOSAŻENIE	Wypożyczenie standardowe: - płyta wiórowa otworowana drzwi z ościeżnicą regulowaną DIN - 3 zawiasy czopowe regulowane typ K lub opcjonalnie 3 zawiasy trójdzielne typ T - zamek zapadkowo-zasuwkowy na wkładkę patentową lub klucz drzwi z ościeżnicą metalową FD12 - 3 zawiasy trójdzielne typ T - zamek zapadkowo-zasuwkowy na wkładkę patentową lub klucz - brak możliwości opcji wentylacji w postaci kratki wentylacyjnych, tulei wentylacyjnych	Wypożyczenie dodatkowe: - samozamykacz kryty Dormakaba ITS 96 2-4 lub Geze Boxer 2-4, - samozamykacz nawierzchniowy - dodatkowy zamek wpuszczany lub nawierzchniowy - zwora elektromagnetyczna - kolorystyka SILKSTONE CPL 0,5 - 350/430,50 - uszczelka opadająca - 260/319,80 - wzmocnienie pod samozamykacz - 25/30,75 - wypełnienie z płyty wiórowej pełnej - 205/252,15 - elektrozaczep awersyjny lub rewersyjny z przepustem kablowym - podcięcie wentylacyjne, szczelina wentylacyjna lub panel z powierzchnią wentylacyjną
		Dodatkowo do drzwi dwuskrzydłowych - elektrozaczep awersyjny lub rewersyjny z przepustem kablowym - kantrygle półautomatyczne - samozamykacze nawierzchniowe z regulacją kolejności zamykania

CENA (zł)
netto/brutto
(VAT 23%)

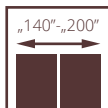
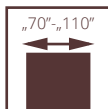

WZMOCNIONE DECO INVEST

W skrzydłach POL-SKONE z ościeżnicą metalową i samozamykaczem stosowane są standardowo zawiasy typ T („70” - „80” - 3 szt., „90” - „110” - 4 szt.)

III KLASA MECHANICZNA

Drzwi zbudowane są z ramiaka z drewna iglastego, obłożonego obustronnie płytami HDF, wypełnienie stanowi płyta wiórowa otworowana. Krawędź skrzydła zabezpieczona profilem ze stali nierdzewnej. Ościeżnica metalowa stała FD12, opcjonalnie regulowana. Drzwi posiadają 3 klasę mechaniczną.

- 3 klasa mechaniczna (drzwi jednoskrzydłowe)
- 2 klasa mechaniczna (drzwi dwuskrzydłowe)
- Krajowa Ocena Techniczna ITB-KOT-2021/2041 wydanie 1

drzwi DECO INVEST, wzór 04, ościeżnica metalowa



drzwi DECO INVEST, wzór 02, ościeżnica metalowa



**SKRZYDŁA
DECO INVEST**



WERSJA		00	01	02	03	04
LAMISTONE CPL	„70“-„90“, „90 plus“	1318/1621,14	2235/2749,05	2525/3105,75	2684/3301,32	2036/2504,28
	„100“	1390/1709,70	2321/2854,83	2610/3210,30	2771/3408,33	2113/2598,99
	„110“	1460/1795,80	2407/2960,61	2697/3317,31	2855/3511,65	2191/2694,93
LAMINOWANE CPL 0,2 mm	„70“-„90“, „90 plus“	1344/1653,12	2279/2803,17	2576/3168,48	2736/3365,28	2078/2555,94
	„100“	1415/1740,45	2365/2908,95	2664/3276,72	2822/3471,06	2154/2649,42
	„110“	1487/1829,01	2451/3014,73	2749/3381,27	2909/3578,07	2234/2747,82
LAMINOWANE CPL 0,5 mm	„70“-„90“, „90 plus“	1466/1803,18	2426/2983,98	2720/3345,60	2888/3552,24	2212/2720,76
	„100“	1538/1891,74	2513/3090,99	2808/3453,84	2973/3656,79	2289/2815,47
	„110“	1608/1977,84	2597/3194,31	2894/3559,62	3059/3762,57	2369/2913,87
LAMINOWANE CPL 0,7 mm	„70“-„90“, „90 plus“	1481/1821,63	2443/3004,89	2743/3373,89	2903/3570,69	2230/2742,90
	„100“	1551/1907,73	2529/3110,67	2830/3480,90	2991/3678,93	2308/2838,84
	„110“	1622/1995,06	2613/3213,99	2914/3584,22	3076/3783,48	2389/2938,47

DWUSKRZYDŁOWE

LAMISTONE CPL	„70“-„70“ „80“-„80“	3071/3777,33	4531/5573,13	5219/6419,37	5024/6179,52	4564/5613,72
	„90“-„90“, „100“-„100“	3128/3847,44	4689/5767,47	5281/6495,63	5083/6252,09	4628/5692,44
LAMINOWANE CPL 0,2 mm	„70“-„70“ „80“-„80“	3083/3792,09	4545/5590,35	5232/6435,36	4944/6081,12	4708/5790,84
	„90“-„90“, „100“-„100“	3141/3863,43	4705/5787,15	5296/6514,08	5097/6269,31	4775/5873,25
LAMINOWANE CPL 0,5 mm	„70“-„70“ „80“-„80“	3257/4006,11	4738/5827,74	5425/6672,75	5120/6297,60	4904/6031,92
	„90“-„90“, „100“-„100“	3332/4098,36	4915/6045,45	5509/6776,07	5290/6506,70	4986/6132,78
LAMINOWANE CPL 0,7 mm	„70“-„70“ „80“-„80“	3280/4034,40	4765/5860,95	5451/6704,73	5145/6328,35	4932/6066,36
	„90“-„90“, „100“-„100“	3362/4135,26	4947/6084,81	5537/6810,51	5316/6538,68	5017/6170,91

skrzydła dedykowane do ościeżnicy metalowej stałej i regulowanej DECO INVEST



bulaj BMD 4



profil ze stali nierdzewnej

DRZWI DWUSKRZYDŁOWE DECO INVEST

(II klasa mechaniczna) wyposażone w:

- 6 zawiasów (3 zawiasy na skrzydło) obiektowych wzmocnionych typ T
- osłony z blachy nierdzewnej od strony zawiasowej
- osłony z blachy nierdzewnej od strony zamkowej (skrzydło czynne)
- osłony od strony zaczepowej z otworami pod kantrygiel (skrzydło bierne)
- ościeżnicę stałą metalową FD12

**WYMIARY
DRZWI**

Ościeżnica regulowana metalowa DECO INVEST (ZO):

Drzwi jednoskrzydłowe:
max. szerokość: „110“ - 1220 mm, max. wysokość 2278 mm
Drzwi dwuskrzydłowe:
max. szerokość: „100+100“ - 2155 mm, max. wysokość 2278 mm

Ościeżnica stała metalowa DECO INVEST (FD12):

Drzwi jednoskrzydłowe:
max. szerokość: „110“ - 1200 mm, max. wysokość 2268 mm
Drzwi dwuskrzydłowe:
max. szerokość: „100+100“ - 2135 mm, max. wysokość 2268 mm

**WYKOŃCZENIE
SKRZYDŁA**

Powierzchnia gładka pokryta laminatem CPL 0,15 (LAMISTONE);
CPL 0,2; CPL 0,5; CPL 0,7 lub HPL gr. 0,8 mm.

PRZESZKLENIA

Szyba hartowana 4 mm przezierna lub matowa.

OŚCIEŻNICE

Ościeżnica standardowo malowana proszkowo w kolorze białym (RAL 9016, 9003), szarym (RAL 7047), brązowym (RAL 8014), beżowym (RAL 1001), grafitowym (RAL 7024).

Stać metalowa FD12 wykonana z blachy stalowej o grubości 1,5 mm z uszczelką wrębową.

Regulowana metalowa wykonana z blachy stalowej o grubości 1,5 mm (za dopłatą).

**AKCESORIA
I WYPOSAŻENIE**

Wyposażenie standardowe:

- zamek wpuszczany z czolem ze stali nierdzewnej wersja WK, WB i WC
- zawiasy wzmocnione trójelementowe typ T („70“-„110“ - 3 szt.)
- wzmocnienie pod samozamykacz
- zabezpieczenie krawędzi skrzydła ze stali nierdzewnej (strona zamkowa i strona zawiasowa)

Wyposażenie dodatkowe:

- samozamykacz nawierzchniowy
- kratka ze stali nierdzewnej
- zamek rolkowy, pochwyty ze stali nierdzewnej
- panele ze stali nierdzewnej naklejane na dole skrzydła lub na wysokości klamki
- dodatkowy zawias typ T - 30/36,90
- wersja 01, 02, 03: ramka przyszybowa wykonana ze stali nierdzewnej

CENA (zł)
netto/brutto
(VAT 23%)

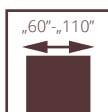

SKRZYDŁA

III klasa mechaniczna o konstrukcji płytowej

W PRZYPADKU SKRZYDEŁ DO OŚCIEŻNIC METALOWYCH FIRMY POL-SKONE ZAWIASY WLICZONE W CENĘ OŚCIEŻNICY.

W PRZYPADKU SKRZYDEŁ DO OŚCIEŻNIC METALOWYCH INNYCH PRODUCENTÓW ZAWIASY DO SKRZYDEŁ ZA DOPLATĄ.

W skrzydłach POL-SKONE z ościeżnicą metalową i samozamykaczem stosowane są standardowo zawiasy typ T („60” - „80” - 3 szt., „90” - „110” - 4 szt.)

Drzwi przeznaczone do stosowania w budynkach użyteczności publicznej o dużym natężeniu ruchu oraz do budynków przemysłowych i magazynowych jako drzwi wewnątrzlokalowe stanowiące zamknięcie otworu budowlanego w ścianie wewnętrznej pomiędzy izbami. Szczególnie polecane do szkół, przedszkoli oraz szpitali.

Skrzydło zbudowane jest z ramy drewnianej wzmocnionej dwoma pionowymi listwami połączonymi ze sklejką oraz z powiększonego dolnego ramiaka; wypełnienie stanowi płyta wiórowa otworowana.

- 3 klasa wytrzymałości mechanicznej tj. ciężkie warunki eksploatacji wg PN-EN 1192:2001
- Krajowa Ocena Techniczna ITB-KOT-2021/2041 wydanie 1

drzwi wewnątrzlokalowe o konstrukcji płytowej III klasa mechaniczna, wzór 00, ościeżnica regulowana DIN



drzwi wewnątrzlokalowe o konstrukcji płytowej III klasa mechaniczna, wzór 00, ościeżnica regulowana DIN



**SKRZYDŁA DO
OŚCIEŻNICY
METALOWEJ,
OŚCIEŻNICY
DREWNIANEJ,
OŚCIEŻNICY
REGULOWANEJ
DIN III KLASA**



WERSJA	00	02	03SD	04	05
MALOWANE	1012/1244,76	1320/1623,60	1320/1623,60	1320/1623,60	1320/1623,60
LAMISTONE CPL	733/901,59	925/1137,75	1038/1276,74	1038/1276,74	1038/1276,74
UNI MAT PLUS	733/901,59	976/1200,48	1100/1353,00	1038/1276,74	1038/1276,74
LAMINOWANE CPL 0,2 mm	786/966,78	1026/1261,98	1071/1317,33	1026/1261,98	1026/1261,98
SILKSTONE	733/901,59	925/1137,75	1038/1276,74	1038/1276,74	1038/1276,74
SILKSTONE CPL 0,5 mm	1033/1270,59	1225/1506,75	1338/1645,74	1338/1645,74	1338/1645,74
FORNIROWANE GRUPA A	1192/1466,16	1422/1749,06	1734/2132,82	1625/1998,75	1625/1998,75
FORNIROWANE GRUPA B	1385/1703,55	1626/1999,98	1905/2343,15	1803/2217,69	1803/2217,69
FORNIROWANE GRUPA C, D	1487/1829,01	1736/2135,28	2030/2496,90	1921/2362,83	1921/2362,83
MALOWANE - szary, beż	1112/1367,76	1420/1746,60	1420/1746,60	1420/1746,60	1420/1746,60
MALOWANE - czarny, sage	1212/1490,76	1540/1894,20	1540/1894,20	1540/1894,20	1540/1894,20

Skrzydło wyposażone w 3 szt. zawiasów: typ C (do ościeżnicy drewnianej), typ K (do ościeżnicy regulowanej DIN III klasa mechaniczna), typ T (do ościeżnicy metalowej); opcjonalnie: ościeżnica DIN III klasa wytrzymałości z wzmocnieniem pod blachę zaczepową w postaci listwy sosnowej; blacha zaczepowa kątowna - dopłata **+10%** do ceny ościeżnicy regulowanej DIN

DOPLATA ZA SZYBĘ LAMINOWANĄ ZAMIAST HARTOWANEJ W SKRZYDŁACH III KLASA MECHANICZNA

SZYBA LAMINOWANA VSG 22.1 MATOWY - BIAŁY MAT	cena [1 szyba]	
	biały mat	przezierna
skrzydło III klasa mechaniczna wzór 03SD szer. „60”-„80”	98/120,54	46/56,58
skrzydło III klasa mechaniczna wzór 03SD szer. „90”-„100”	115/141,45	66/81,18
skrzydło III klasa mechaniczna wzór 04SD	47/57,81	25/30,75
skrzydło III klasa mechaniczna wzór 02SM szer. „60”-„80”	32/39,36	20/24,60
skrzydło III klasa mechaniczna wzór 02SM szer. „90”-„100”	35/43,05	25/30,75

**WYMIARY
DRZWI**

Ościeżnica drewniana stała:
max. szerokość „110” – 1189 mm, max. wysokość 2264 mm
Ościeżnica drewniana regulowana:
max. szerokość „110” – 1195 mm, max. wysokość 2267 mm
Ościeżnica regulowana system DIN III klasa mechaniczna:
max. szerokość „100” – 1046 mm, max. wysokość 2243 mm

Ościeżnica metalowa stała FD12, FD14:
max. szerokość „110” – 1197 mm, max. wysokość 2268 mm
Ościeżnica metalowa regulowana:
max. szerokość „110” – 1217 mm, max. wysokość 2278 mm

**WYKOŃCZENIE
SKRZYDŁA**

Powierzchnia gładka malowana, fornirowana, pokryta laminatem CPL o grubości od 0,2 mm do 0,7 mm, laminatem HPL o grubości od 0,7 mm do 1 mm lub folią drewnopodobną.

PRZESZKLENIA

Szyba hartowana 4 mm lub laminowana 22.1.

OŚCIEŻNICE

Ościeżnica malowana, fornirowana, oklejona laminatem CPL 0,15 mm lub folią drewnopodobną dopasowaną do kolorystyki skrzydła.
Drewniana stała sosnowa opcjonalnie z listwami maskującymi, ćwierćwałkiem.
Drewniana regulowana z panelami poszerzającymi oraz opaskami kątowymi.
Regulowana DIN III klasa mechaniczna wykonana z paneli MDF o grubości 22 mm ze specjalnym wzmocnieniem pod blachę zaczepową w postaci listwy sosnowej, blacha zaczepowa kątowna.

Metalowa stała FD12 z blachy stalowej o grubości 1,5 mm, **Metalowa stała FD14** z blachy stalowej o grubości 1,5 mm; standardowo malowana proszkowo w kolorze białym (RAL 9016, 9003), szarym (RAL 7047), brązowym (RAL 8014), beżowym (RAL 1001), grafitowym (RAL 7024), czarnym (RAL 9005).
Regulowana metalowa wykonana z blachy stalowej o grubości 1,5 mm; standardowo malowana proszkowo w kolorze białym (RAL 9016, 9003), szarym (RAL 7047), brązowym (RAL 8014), beżowym (RAL 1001), grafitowym (RAL 7024), czarnym (RAL 9005); składa się z części zasadniczej oraz opaski kątowej wsuwanej w część zasadniczą.

**AKCESORIA
I WYPOSAŻENIE**

Wyposażenie standardowe:
Drzwi z ościeżnicą drewnianą
- 3 zawiasy czopowe typ C regulowane w trzech płaszczyznach
- zamek zapadkowo-zasuwkowy na wkładkę patentową lub klucz
Drzwi z ościeżnicą system DIN III klasa mechaniczna
- 3 zawiasy czopowe regulowane typ K lub opcjonalnie 3 zawiasy trójdzielne typ T
- zamek zapadkowo-zasuwkowy na wkładkę patentową lub klucz
Drzwi z ościeżnicą metalową
- 3 zawiasy trójdzielne typ T
- zamek zapadkowo-zasuwkowy na wkładkę patentową lub klucz

Wyposażenie dodatkowe:
- samozamykacz nawierzchniowy
- dodatkowy zamek wpuszczany lub nawierzchniowy
- elektrozaplec awersyjny lub rewersyjny
- zwora elektromagnetyczna
- zawias TYP T (1 szt.) - **30/36,90**
- ościeżnica DIN III klasa mechaniczna - dopłata **+10%** do ceny ościeżnicy regulowanej DIN
- szerokość „100” **+10%**
- szerokość „110” **+20%**
- uszczelka opadająca - **260/319,80**
- podcięcie wentylacyjne - str. 245

CENA (zł)
netto/brutto
(VAT 23%)

SKRZYDŁA CAMBIO Z PIKTOGRAMEM

SKRZYDŁA CAMBIO WZÓR 00 Z PIKTOGRAMAMI

cena za sztukę

wzór 00 z piktogramem wzór A, wzór B, wzór C, wzór D kolor RAL 9003

1050/1291,50

inne kolory wg tabeli dopłat RAL, NCS

str. 264

piktogram jednostronny, zawsze od strony zawiasowej

KOBIETA A



MĘŻCZYZNA B



NIEPEŁNOSPRAWNY C



MATKA Z DZIECKIEM D

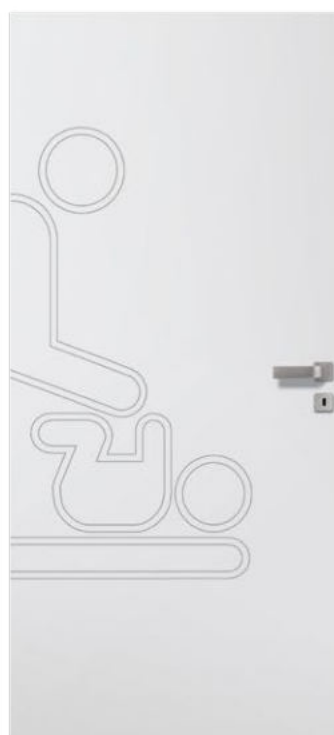

PANEL ZE STALI NIERDZEWNEJ Z IKONAMI

PANEL ZE STALI NIERDZEWNEJ Z IKONAMI

cena za sztukę

PANEL ZE STALI NIERDZEWNEJ SZCZOTKOWANEJ O GRUBOŚCI 1,5 MM, SZEROKOŚCI 150 MM Z IKONAMI

250/307,50

Istnieje możliwość zamówienia panelu z jedną, dwiema lub trzema ikonami zaprezentowanymi na zdjęciu.



DEKORY ALUMINIOWE

kolor chrom mat, czarny

DEKORY ALU DO DRZWI PRZECIWPOŻAROWYCH, CERBER PLUS, B-30, C-30, RC3, CERBER PLUS RC2 (końcówki dekorów zaokrąglone)

W01

310/381,30

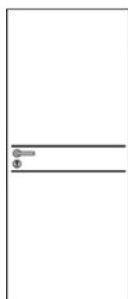

W02

330/405,90

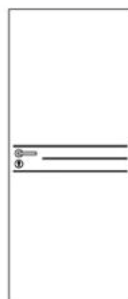

W03

315/387,45



W05

390/479,70

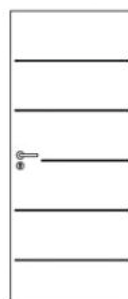

W07

280/344,40

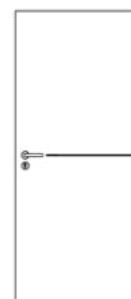

W08

295/362,85



LISTWY ALUMINIOWE DO DRZWI PRZECIWPOŻAROWYCH, CERBER PLUS, CERBER PLUS RC2, B-30, C-30, RC3 (końcówki listew zakończone na prosto, zlicowane z krawędzią skrzydła) (nie dotyczy malowanych)

W1

445/547,35

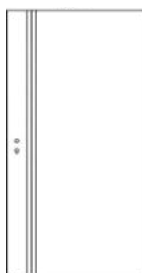

W2

445/547,35



W3

380/467,40

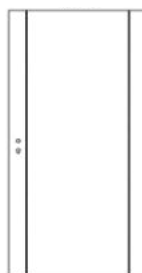

W4

315/387,45

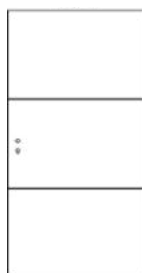

W5

415/510,45



W6

445/547,35

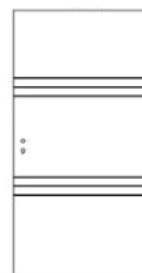

WYPOSAŻENIE DODATKOWE

BLACHA NIERDZEWNA GRUBOŚĆ 0,6 MM DO DRZWI P.POŻ EI30, EI30 PLUS, EI60 PLUS (1 KOMPLET)

	szer. „60”	szer. „70”	szer. „80”	szer. „90”	szer. „100”	szer. „110”	szer. „120”
wariant A: blacha polerowana lub szorstkowana	372/457,56	386/474,78	414/509,22	447/549,81	480/590,40	509/626,07	-

BLACHA NIERDZEWNA GRUBOŚĆ 0,6 MM DO DRZWI WEWNĄTRZLOKALOWYCH (1 KOMPLET)

wariant A: blacha polerowana lub szorstkowana	372/457,56	386/474,78	414/509,22	447/549,81	480/590,40	509/626,07	533/655,59
wariant B,C,D: blacha polerowana lub szorstkowana	425/522,75	447/549,81	471/579,33	500/615,00	543/667,89	570/701,10	594/730,62
wariant E,F,G,H: blacha polerowana lub szorstkowana	408/501,84	434/533,82	455/559,65	485/596,55	527/648,21	554/681,42	579/712,17
wariant I: blacha polerowana lub szorstkowana	-	471/579,33	510/627,30	540/664,20	581/714,63	623/766,29	-
wariant J: blacha polerowana lub szorstkowana	-	471/579,33	510/627,30	540/664,20	581/714,63	623/766,29	-

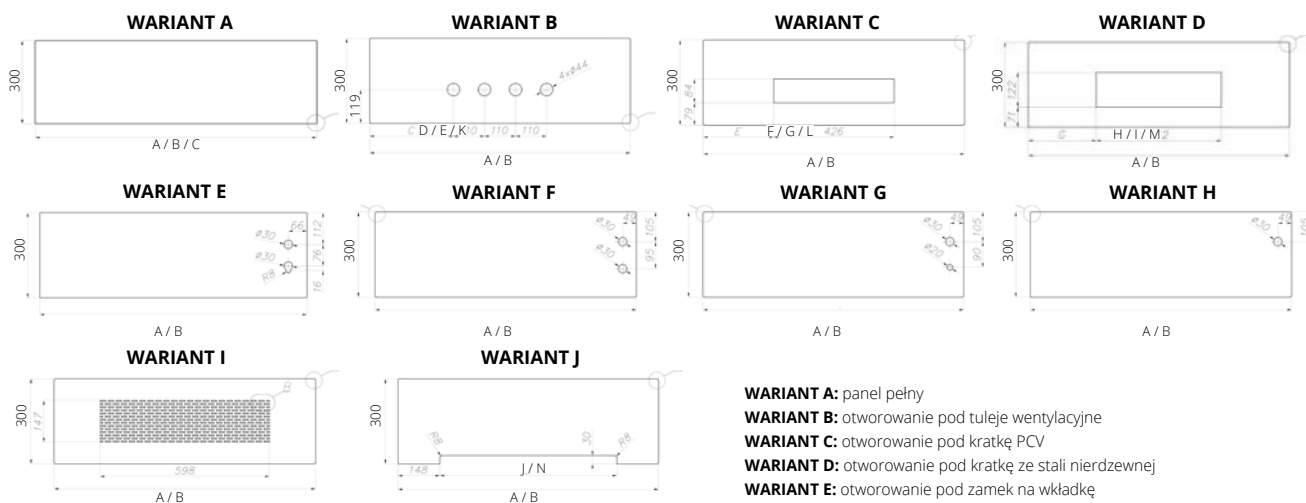

- WARIANT A:** panel pełny
- WARIANT B:** otworowanie pod tuleje wentylacyjne
- WARIANT C:** otworowanie pod kratkę PCV
- WARIANT D:** otworowanie pod kratkę ze stali nierdzewnej
- WARIANT E:** otworowanie pod zamek na wkładkę
- WARIANT F:** otworowanie pod zamek na klucz powtarzalny
- WARIANT G:** otworowanie pod zamek WC
- WARIANT H:** otworowanie pod „mały zamek”
- WARIANT I:** panel z otworami wentylacyjnymi
- WARIANT J:** panel do skrzydeł z podcięciem wentylacyjnym

- **PANELE Z BLACHY SZCZOTKOWANEJ LUB POLEROWANEJ**
- **KRAWĘDZIE PANELU ZATĘPIONE**
- **NAROŻNIKI PANELU ZAOKRĄGLONE - PROMIĘN 4x R3**

WYMIARY: WEWNĄTRZLOKALOWE

szerokość	WARIANT A (PRZYLGOWE)		
	A	B	C
„30”	-	-	329
„40”	-	-	429
„50”	-	-	529
„60”	642	616	629
„70”	742	716	729
„80”	842	816	829
„90”	942	916	929
„90 plus”	952	926	-
„100”	1042	1016	1029
„110”	1142	1116	-

- A** panel od strony kołnierza (strona zawiasowa)
- B** panel od strony felcu (strona przeciwna do zawiasów)
- C** panel od strony kołnierza (strona zawiasowa), od strony felcu (strona przeciwna do zawiasów) - dotyczy skrzydła biernego (drzwi dwuskrzydłowe)

szerokość	WARIANT B, C, D, E, F, G, H, I (PRZYLGOWE)									
	A	B	D	E	F	G	H	I	J	
„60”*	642	616	156	143	108	95	100	87	506	
„70”	742	716	206	193	158	145	150	137	606	
„80”	842	816	256	243	208	195	200	187	706	
„90”	942	916	306	293	258	245	250	237	806	
„90 plus”	952	926	311	298	263	250	255	242	816	
„100”	1042	1016	356	343	308	295	300	287	906	
„110”	1142	1116	406	393	358	345	350	337	1006	
„120”	1242	1216	456	443	408	395	400	387	1106	

- A** panel od strony kołnierza (strona zawiasowa)
- D** odległość otworu na tuleję wentylacyjną od krawędzi skrzydła (strona zawiasowa)
- F** odległość kratki PCV od krawędzi skrzydła (strona zawiasowa)
- H** odległość kratki od krawędzi skrzydła (strona zawiasowa)
- J** szerokość podcięcia wentylacyjnego
- B** panel od strony felcu (strona przeciwna do zawiasów)
- E** odległość otworu na tuleję wentylacyjną od krawędzi skrzydła (strona przeciwna do zawiasów)
- G** odległość kratki PCV od krawędzi skrzydła (strona przeciwna do zawiasów)
- I** odległość kratki od krawędzi skrzydła (strona przeciwna do zawiasów)
- * nie dotyczy WARIANTU I

WYMIARY: WEWNĄTRZLOKALOWE

szerokość	WARIANT A, B, C, D, E, F, H, I (BEZPRZYLGOWE)				
	A	K	L	M	N
„60”*	623	146,5	98,5	90,5	327
„70”	723	196,5	178,5	140,5	427
„80”	823	246,5	198,5	190,5	527
„90”	923	296,5	248,5	240,5	627
„90 plus”	948	309	261	253	657
„100”	1023	346,5	298,5	290,5	727
„110”	1123	396,5	348,5	340,5	827
„120”	1223	446,5	398,5	390,5	927

- A** szerokość panela
- K** odległość otworu na tuleję wentylacyjną od krawędzi skrzydła
- L** odległość kratki PCV od krawędzi skrzydła
- M** odległość kratki od krawędzi skrzydła
- N** szerokość podcięcia wentylacyjnego
- * nie dotyczy WARIANTU I

WYMIARY: PRZYLGOWE EI30, EI30 PLUS, EI60 PLUS

szerokość	WARIANT A, E (PRZYLGOWE EI30, EI30 PLUS, EI60 PLUS)		
	A	B	C
„30”	-	-	334
„40”	-	-	434
„50”	-	-	534
„60”	646	622	634
„70”	746	722	734
„80”	846	822	834
„90”	946	922	934
„90 plus”	966	942	-
„100”	1046	1022	1034
„110”	1146	1122	1134

- A** panel od strony kołnierza (strona zawiasowa)
- B** panel od strony felcu (strona przeciwna do zawiasów)
- C** panel od strony kołnierza (strona zawiasowa), od strony felcu (strona przeciwna do zawiasów) - dotyczy skrzydła biernego (drzwi dwuskrzydłowe)

CENA (zł) netto/brutto (VAT 23%)

WYPOSAŻENIE DODATKOWE

ZAWIASY ZE STALI NIERDZEWNEJ [SYSTEM PRZYLGOWY]

cena za sztukę

Typ zawiasu

ościeżnica metalowa wewnątrzlokalowa	OTLAV trójdzielny OT-CI335-150IM02	105/129,15
ościeżnica DIN przylgowa	OTLAV trójdzielny OT-CI335-150IM04	110/135,30
p.poż. EI30 Plus, EI60 Plus z metalową ościeżnicą	ECO SCHULTE OBX-3011-3D (kieszień) ECO SCHULTE OBX-18-1531/120 (zawias)	200/246,00
	dopłata za przygotowanie frezowania pod zawias	65/79,95
p.poż. EI30 Plus, EI60 Plus z drewnianą ościeżnicą	ECO SCHULTE OBX-3101-3D (kieszień) ECO SCHULTE OBX-3199 (osłonka)	250/307,50
ewakuacyjne EI30 system POL-SKONE	ECO SCHULTE OBX-18-1531/120 (zawias)	

Rodzaj drzwi	siła	Samozamykacze nawierzchniowe	Samozamykacz kryty
RC4, RC4 EI30	4	GEZE TS 2000, GROOM 200, DORMA TS 83, DORMA TS 92, DORMA TS 93, GEZE TS 3000, GEZE TS 5000	-
B-30, C-30, RC3, SR 37 dB	4	GEZE TS 2000, GEZE TS 3000, GROOM 200, DORMA TS 83	BOXER 2-4, ITS 420 2-4, ITS 96 2-4
FR EI30	4	GEZE TS 2000, GEZE TS 3000, GEZE TS 4000, GROOM 200, DORMA TS 83, DORMA TS 93	BOXER 2-4, ITS 420 2-4, ITS 96 2-4
FR EI30 SR 42 dB, AKUSTIK 42 dB	4	GEZE TS 2000, GEZE TS 3000, GEZE TS 4000, GROOM 200, DORMA TS 83, DORMA TS 93	BOXER 2-4, ITS 96 2-4
EI30 PLUS pełne wysokość do 2200 mm	4*	GEZE TS 2000*, GEZE TS 3000, GEZE TS 4000*, GROOM 200*, DORMA TS 83*	BOXER 2-4, ITS 420 2-4, ITS 96 2-4
EI30 PLUS pełne wysokość od 2201 mm do 2500 mm	5	GEZE TS 2000, GROOM 200, DORMA TS 83, DORMA TS 93	-
EI30 PLUS szklone wysokość do 2200 mm	5	GEZE TS 2000, GROOM 200, DORMA TS 83, DORMA TS 93	-
EI30 PLUS szklone wysokość od 2201 mm do 2500 mm	6	GEZE TS 4000, GEZE TS 5000, DORMA TS 83, DORMA TS 93	-
EI60 PLUS pełne wysokość do 2200 mm	5	GEZE TS 2000, GROOM 200, DORMA TS 83, DORMA TS 93	BOXER 2-4 *** ITS 420 2-4 *** ITS 96 3-6
EI60 PLUS pełne wysokość od 2201 mm do 2500 mm	6	GEZE TS 4000, GEZE TS 5000, DORMA TS 83, DORMA TS 93	ITS 96 3-6
EI60 PLUS szklone wysokość do 2400 mm	6**	GEZE TS 4000, GEZE TS 5000, DORMA TS 83**, DORMA TS 93**	ITS 96 3-6
EI60 PLUS szklone wysokość od 2401 mm do 2500 mm	7	DORMA TS 83, DORMA TS 93	-
dźwiękoizolacyjne TYP A, TYP B	4*	GEZE TS 2000*, GEZE TS 3000, GEZE TS 4000*, GROOM 200, DORMA TS 83	-
dźwiękoizolacyjne TYP A DUO, TYP B DUO	4*	GEZE TS 2000, GEZE TS 3000, GEZE TS 4000, GROOM 200, DORMA TS 83	BOXER 2-4 **** ITS 420 2-4, ITS 96 2-4
wewnątrzlokalowe	4*	GEZE TS 2000*, GEZE TS 3000, GEZE TS 4000*, GROOM 200, DORMA TS 83	GEZE BOXER 2-4 z szyną****, ASSA ABLOY DC840 z szyną G892

Samozamykacze ramieniowe: GEZE TS 2000, GROOM 200, DORMA TS 83, GEZE TS 4000 Samozamykacze szynowe: GEZE TS 3000, DORMA TS 93, GEZE TS 5000

* dla skrzydła o szerokości „110” mm samozamykacz wielkości 5

** dla skrzydła o szerokości „110” mm samozamykacz wielkości 7

*** tylko do drzwi o wymiarze 1012x2075 mm

**** tylko z ościeżnicą stałą

***** grubość skrzydła 46 mm, dotyczy drzwi przylgowych

ZESTAWIENIE ZAWIASÓW

Rodzaj drzwi	Uwagi	Ilość zawiasów	Rodzaj zawiasów
TYP A / TYP B	-	3	zawias czopowy ø13,5
TYP A / TYP B DUO	dla szerokości od „60” do „70”	2	zawias kryty DUO
	dla szerokości od „80”	3	
	dla drzwi wydłużonych	3	
DECO INVEST	-	3	zawias trójdzielny typ T
HIGRO	-	2	TECTUS firmy Simonswerk
GAMMA	dla szerokości od „60” do „110”	3	zawias ECO SCHULTE OBX
SR 37 dB	dla szerokości od „60” do „90 PLUS”	3	zawias czopowy ø20
	dla szerokości „100”	4	
RC3, RC3 INVEST	-	4	zawias czopowy ø16
RC4	-	2	zawias ECO SCHULTE OBX
RC4 EI30	-	3	zawias ECO SCHULTE OBX
CERBER PLUS, CERBER PLUS RC2	-	3	zawias czopowy ø16
	dla szerokości od „60” do „90 PLUS”	3	
	dla szerokości „100”	4	
B-30	dla szerokości od „60” do „90 PLUS”	3	zawias czopowy ø20
	dla szerokości „100”	4	
	dla drzwi wydłużonych	4	
C-30	dla szerokości od „60” do „90 PLUS”	3	zawias czopowy ø20
	dla szerokości „100”	4	
	dla drzwi wydłużonych	4	
FR EI30 SR 32 dB	dla szerokości od „60” do „90 PLUS”	3	zawias czopowy ø20
	dla szerokości „100”	4	
	dla drzwi wydłużonych	4	
FR EI30 SR 42 dB DM, AKUSTIK 42 dB	-	2	zawias ECO SCHULTE OBX
EI30 PLUS	dla szerokości od „60” do „90 PLUS”	3	zawias czopowy ø20
	dla szerokości „100”, „110”	4	
	dla drzwi wydłużonych powyżej 25mm	4	
EI30 PLUS wersja bezprzylgowa	-	3	ECO SCHULTE/TECTUS firmy Simonswerk
EI60 PLUS	-	4	zawias czopowy ø20
EI60 PLUS wersja bezprzylgowa	-	3	ECO SCHULTE/TECTUS firmy Simonswerk
FR EI30 SR 42	dla szerokości od „60” do „100”	2	zawias ECO SCHULTE OBX
	dla szerokości „110”	3	

CENA (zł) netto/brutto (VAT 23%)

WYPOSAŻENIE DODATKOWE

ZAWIASY KRYTE I OBIEKTOWE [SYSTEM BEZPRZYLGOWY] DO DRZWI PRZECIWOŻAROWYCH Z OŚCIEŻNICĄ METALOWĄ

drzwi	szer. „60“-„90“ x wys. 2000 mm	szer. „100“ x wys. 2000 mm	szer. „110“ x wys. 2000 mm
EI30 PLUS	3 zawiasy TECTUS firmy Simonswerk TE 340 3D FR dopłata 380/467,40 za sztukę	3 zawiasy TECTUS firmy Simonswerk TE 340 3D FR dopłata 380/467,40 za sztukę	3 zawiasy TECTUS firmy Simonswerk TE 540 3D FR dopłata 600/738,00 za sztukę
EI60 PLUS	3 zawiasy TECTUS firmy Simonswerk TE 540 3D FR dopłata 610/750,30 za sztukę	3 zawiasy TECTUS firmy Simonswerk TE 540 3D FR dopłata 610/750,30 za sztukę	3 zawiasy TECTUS firmy Simonswerk TE 540 3D FR dopłata 610/750,30 za sztukę

ZAWIASY KRYTE [SYSTEM BEZPRZYLGOWY] DO DRZWI PRZECIWOŻAROWYCH Z OŚCIEŻNICĄ DREWNIANĄ

drzwi	szer. „60“-„90“ x wys. 2000 mm	szer. „100“ x wys. 2000 mm	szer. „110“ x wys. 2000 mm
EI30 PLUS	3 zawiasy TECTUS firmy Simonswerk TE 340 3D FR dopłata 380/467,40 za sztukę	3 zawiasy TECTUS firmy Simonswerk TE 340 3D FR dopłata 380/467,40 za sztukę	3 zawiasy TECTUS firmy Simonswerk TE 540 3D FR dopłata 610/750,30 za sztukę
EI60 PLUS	3 zawiasy TECTUS firmy Simonswerk TE 540 3D FR dopłata 610/750,30 za sztukę	3 zawiasy TECTUS firmy Simonswerk TE 540 3D FR dopłata 610/750,30 za sztukę	3 zawiasy TECTUS firmy Simonswerk TE 540 3D FR dopłata 610/750,30 za sztukę

DŹWIGNIA ANTYPANICZNA DO DRZWI JEDNOSKRZYDŁOWYCH (EWAKUACYJNYCH, PRZECIWOŻAROWYCH ORAZ WEWNĄTRZLOKALOWYCH) Z JEDNOPUNKTOWYM RYGLOWANIEM

cena za sztukę

PHA 2102 dźwignia antypaniczna do drzwi przeciwpożarowych	590/725,70
PHA 2104 drążek dźwigni antypanicznej do drzwi przeciwpożarowych (do skrzydła o szerokości do 1000 mm)	70/86,10
PHA 2105 drążek dźwigni antypanicznej do drzwi przeciwpożarowych (do skrzydła o szerokości do 1300 mm)	85/104,55
PHA 3905 kłamka antypaniczna z trzpieniem do drzwi przeciwpożarowych	374/460,02
wkładka asymetryczna klasa A srebrna 9/31 standard	35/43,05
zaczep do dźwigni, zaczep 1 szt.	35/43,05

DŹWIGNIA ANTYPANICZNA DO DRZWI JEDNOSKRZYDŁOWYCH (PRZECIWOŻAROWYCH) Z TRZYPUNKTOWYM RYGLOWANIEM

cena za sztukę

PHA 2102 dźwignia antypaniczna do drzwi przeciwpożarowych	590/725,70
PHA 2104 drążek dźwigni antypanicznej do drzwi przeciwpożarowych (do skrzydła o szerokości do 1000 mm)	70/86,10
PHA 2105 drążek dźwigni antypanicznej do drzwi przeciwpożarowych (do skrzydła o szerokości do 1300 mm)	85/104,55
PHA 3905 kłamka antypaniczna z trzpieniem do drzwi przeciwpożarowych	374/460,02
PHX 04 pręty pionowe z osłoną (do skrzydła o wysokości 2270 mm)	180/221,40
PHX 05 pręty pionowe z osłoną (do skrzydła o wysokości 3400 mm)	310/381,30
PHX 03 rygle pionowe z zaczepami	470/578,10
wkładka asymetryczna klasa A srebrna 9/31 standard	35/43,05
zaczep do dźwigni, zaczep 2 szt.	35/43,05

DŹWIGNIA ANTYPANICZNA DO DRZWI DWUSKRZYDŁOWYCH (EWAKUACYJNYCH, PRZECIWOŻAROWYCH ORAZ WEWNĄTRZLOKALOWYCH) Z TRZYPUNKTOWYM RYGLOWANIEM

cena za sztukę

PHA 2102 dźwignia antypaniczna do drzwi przeciwpożarowych - 2 szt.	590/725,70
PHA 2104 drążek dźwigni antypanicznej do drzwi przeciwpożarowych (do skrzydła o szerokości do 1000 mm) - 2 szt.	70/86,10
PHA 2105 drążek dźwigni antypanicznej do drzwi przeciwpożarowych (do skrzydła o szerokości do 1300 mm) - 2 szt.	85/104,55
PHA 3905 kłamka antypaniczna z trzpieniem do drzwi przeciwpożarowych	374/460,02
PHX 04 pręty pionowe z osłoną (do skrzydła o wysokości 2270 mm)	180/221,40
PHX 05 pręty pionowe z osłoną (do skrzydła o wysokości 3400 mm)	310/381,30
PHX 03 rygle pionowe z zaczepami	470/578,10
wkładka asymetryczna klasa A srebrna 9/31 standard	35/43,05
zaczep do dźwigni, zaczep 1 szt.	35/43,05

WYPOSAŻENIE DODATKOWE

cena za sztukę

Zwora EMC 600 ALH	500/615,00
wzmocnienie pod zworę do ościeżnicy DIN	32/39,36
wzmocnienie pod zworę do ościeżnicy stalowej	26/31,98
Element montażowy - wspornik L+Z do EMC 600 ALH (dobór elementów montażowych w zależności od sposobu montażu zwory)	360/442,80
Element montażowy do drzwi przeciwpożarowych AMF 600 do zwory EMC 600 ALH	190/233,70
Kontaktron MC 250 wpuszczany	53/65,19
Kołnierz montażowy MC200-S19 do kontaktronu (kolor biały) (do ościeżnic metalowych):	30/36,90
pochwyt ze stali nierdzewnej do drzwi DECO INVEST (dwustronny, długość 900 mm, d=25)	710/873,30
zamek rolkowy, wersja z wkładką do drzwi DECO INVEST (wersja WK, WC)	70/86,10
zamek ABLOY EL560/EI 561 (zamek + osłona (przepust kablowy) EA 281 + kabel EA 218)*	3170/3899,10
zamek ABLOY EL560/EI 561 (zamek + osłona (przepust kablowy) EA 280 + kabel EA 218)*	3100/3813,00
* dopłata za frezowanie pod zamek	158/194,34

WYPOSAŻENIE DODATKOWE

KLAMKI PRZECIWOŻAROWE DO DRZWI EI30 SR32, EI30 PLUS, SR 37

Klamka 903.92.276 (trzcienie kwadrat 8 mm długość 100 mm, śruby długość 60 mm) + rozeta WB	101/124,23
Klamka 903.92.076 (trzcienie kwadrat 8 mm długość 100 mm, śruby długość 60 mm) + rozeta WB	98/120,54
Klamka 903.92.154 (trzcienie kwadrat 8 mm długość 100 mm, śruby długość 60 mm) + rozeta WB	163/190,65



903.92.276



903.92.076



903.92.154

KLAMKI PRZECIWOŻAROWE DO DRZWI EI30 SR42, EI60 PLUS

Klamka 903.92.276 (trzcienie kwadrat 8 mm długość 100 mm, śruby długość 70 mm) + rozeta WB	101/124,23
Klamka 903.92.076 (trzcienie kwadrat 8 mm długość 100 mm, śruby długość 70 mm) + rozeta WB	100/123,00
Klamka 903.92.154 (trzcienie kwadrat 8 mm długość 100 mm, śruby długość 70 mm) + rozeta WB	164/201,72

BULAJ PRZECIWOŻAROWY DO DRZWI EI30 PLUS, EI60 PLUS

bulaj p.poż do drzwi EI30 PLUS (Ø 320 mm)	1900/2337,00
bulaj p.poż do drzwi EI60 PLUS (Ø 320 mm)	3100/3813,00

KRATKA PRZECIWOŻAROWA DO DRZWI EI30 PLUS, EI60 PLUS

WYMIAR KRATKI [MM]	
500 x 150	960/1180,80
300 x 150	450/553,50

OŚLONKI NA ZAWIASY DO DRZWI EI60 PLUS, EI30 PLUS B-30, C-30, FR EI30 (OŚCIEŻNICA DREWNIANA)

osłonka PCV fi 20 mm biała, brąz, czarny	cena za 1 kpl. na 1 szt. zawiasu	10/12,30
osłonka PCV fi 20 mm chrom mat, nikiel mat		12/14,76

OŚLONKI NA ZAWIASY DO DRZWI RC3, CERBER PLUS, CERBER PLUS RC2 (OŚCIEŻNICA DREWNIANA)

osłonka PCV fi 16 mm biała, brąz, czarny	cena za 1 kpl. na 1 szt. zawiasu	6/7,38
osłonka PCV fi 16 mm chrom mat, nikiel mat		9/11,07

SAMOZAMYKACZE KRYTE

ITS 96 (2-4) DORMA Z SZYNĄ (kolor srebrny) (funkcja wspomaganie otwierania easy open, ogranicznik otwarcia)	750/922,50	GEZE BOXER 2-4 (kolor RAL 9005) korpus w kolorze srebrnym, szyna w kolorze RAL 9005	928/1141,44
ITS 420 2-4 Z SZYNĄ	907/1115,61	ITS 96 (2-4) DORMA Z SZYNĄ W KOLORZE RAL 9005 (funkcja wspomaganie otwierania easy open, ogranicznik otwarcia)	870/1070,10
ITS 96 (3-6) DORMA Z SZYNĄ (kolor srebrny) (funkcja wspomaganie otwierania easy open, ogranicznik otwarcia)	890/1094,70	ITS 96 (3-6) DORMA Z SZYNĄ W KOLORZE RAL 9005 (funkcja wspomaganie otwierania easy open, ogranicznik otwarcia)	1092/1343,16
GEZE BOXER 2-4 (kolor srebrny)	790/971,70	frezowanie pod samozamykacz	80/98,40
GEZE BOXER 3-6 (kolor srebrny)	975/1199,25	ogranicznik otwarcia do samozamykacza GEZE BOXER	143/175,89
GEZE BOXER 3-6 (kolor RAL 9005)	1114/1370,22		
GEZE BOXER 2-4 z elektromechaniczną blokadą otwarcia	1458/1793,34		

SAMOZAMYKACZE NAWIERZCHNIOWE GEZE, DORMA/GROOM

Samozamykacz TS 2000 NV (2-4) z ramieniem (kolor srebrny)	226/277,98	Samozamykacz TS 2000 NV z ramieniem (kolor czarny RAL 9005)	347/426,81
Samozamykacz TS 3000 (1-4) z szyną i płytą montażową	551/677,73	Samozamykacz TS 3000 z szyną i płytą montażową (kolor czarny RAL 9005)	614/755,22
Samozamykacz TS 4000 (1-6) z ramieniem (kolor srebrny)	462/568,26	Samozamykacz TS 4000 z ramieniem (kolor czarny RAL 9005)	522/642,06
blokada kąta otwarcia RF G-N do samozamykacza TS 93B	190/233,70	Samozamykacz TS 5000 (2-6) z szyną i płytą montażową (kolor czarny RAL 9005)	990/1217,70
Samozamykacz GROOM GR 200 (2-5)	230/282,90	Samozamykacz TS 91 (4) z szyną (funkcja wspomaganie otwierania easy open)	690/848,70
Samozamykacz TS 83 (3-6) z ramieniem	580/713,40	Samozamykacz Z TS 93B (2-5) z szyną (funkcja wspomaganie otwierania easy open)	1090/1340,70
Kantrygle półautomatyczne ASSA 2396 do drzwi z samozamykaczem z regulacją kolejności zamykania (do 1 sztuki drzwi dwuskrzydłowych)			750/922,50

W przypadku drzwi dwuskrzydłowych przeciwpożarowych wymagane jest zastosowanie regulacji kolejności zamykania w związku z wymogiem dotyczącym stałego zamknięcia drzwi p. pożarowych na wypadek pożaru. Regulacja kolejności zamykania możliwa jest do zastosowania w drzwiach dwuskrzydłowych przeciwpożarowych z ościeżnicą drewnianą lub metalową oraz w drzwiach dwuskrzydłowych wewnątrzlokalowych z ościeżnicą regulowaną systemem DIN lub metalową. Minimalna szerokość drzwi dwuskrzydłowych przy której można zastosować regulację kolejności zamykania to „90+40”. W przypadku drzwi ze skrzydłem biernym szerokości „30” brak możliwości zamontowania samozamykacza. W przypadku wyposażenia drzwi w kantrygle zasuwane ręcznie konieczne jest uzyskanie opinii rzeczoznawcy p.poż, który przeanalizuje daną sytuację i dopuści takie rozwiązanie w danym budynku.

Komplet samozamykaczy z regulacją kolejności zamykania 2770/3407,10 (cena zawiera 2 szt. samozamykacza nawierzchniowego TS93B oraz szynę GSR V). Drzwi przeciwpożarowe muszą być wyposażone w kantrygle automatyczne ASSA 2396 lub dźwignię antypaniczną z trzypunktowym ryglowaniem. Drzwi wewnątrzlokalowe muszą być wyposażone w dźwignię antypaniczną z trzypunktowym ryglowaniem. Dodatkowo jeżeli drzwi mają być stale otwarte to należy wyposażyć je w trzymacze elektromagnetyczne.

GTR 048 firmy DORMAKABA	cena za sztukę	300/369,00	GTR 048 firmy DORMAKABA pozwalający zamontować trzymacz do podłogi należy domówić opcjonalnie kątownik. Komplet trzymacz + kątownik	cena za sztukę	520/639,60
-------------------------	----------------	-------------------	---	----------------	-------------------

OŚCIEŻNICA HARMONY (SUROWA, DO SAMODZIELNEGO POMALOWANIA) PRZYSTOSOWANA POD ELEKTROZACZEP

OŚCIEŻNICA Z ELEKTROZACZEPEM AWERSYJNYM	cena za sztukę	OŚCIEŻNICA Z ELEKTROZACZEPEM REWERSYJNYM	cena za sztukę
„60”-„80” x 2040/2050 mm	1412/1736,76	„60”-„80” x 2040/2050 mm	1890/2324,70
„90”-„100” x 2040/2050 mm	1508/1854,84	„90”-„100” x 2040/2050 mm	1986/2442,78
„60”-„100” x 2140/2150 mm	1642/2019,66	„60”-„100” x 2140/2150 mm	2196/2701,08
„60”-„100” x 2240/2250 mm	1775/2183,25	„60”-„100” x 2240/2250 mm	2252/2769,96
„60”-„100” x 2340/2350 mm	1909/2348,07	„60”-„100” x 2340/2350 mm	2387/2936,01
„60”-„100” x 2440/2450 mm	2196/2701,08	„60”-„100” x 2440/2450 mm	2673/3287,79

ELEKTROZACZEPY DO OŚCIEŻNICY METALOWEJ DO DRZWI RC3

elektrozaczep BIRA symetryczny 12V AC/DC standard	75/92,25
elektrozaczep BIRA symetryczny 12V AC/DC z pam.	105/129,15
elektrozaczep BIRA symetryczny 24V AC/DC standard	100/123,00
elektrozaczep BIRA symetryczny 24V AC/DC z pam.	110/135,30
elektrozaczep BIRA symetryczny 12V AC/DC z kontrolną zamknięciem, standard	180/221,40
elektrozaczep BIRA symetryczny 12V AC/DC z kontrolną zamknięciem, z pam.	185/227,55
elektrozaczep BIRA symetryczny niskoprądowy 24 V DC z kontrolną zamknięciem i warystorem, standard	205/252,15
elektrozaczep BIRA symetryczny niskoprądowy 24 V DC z kontrolną zamknięciem i warystorem, z pam.	215/264,45
wzmocnienie ościeżnicy metalowej RC3 pod elektrozaczep	84/103,32

WYPOSAŻENIE DODATKOWE

ELEKTROZACZEP AWERSYJNY W DRZWIACH PRZECIWPOŻAROWYCH DWUSKRZYDŁOWYCH EI30 PLUS SYSTEMU HALSPAN (ZESTAW: ELEKTROZACZEP + BLACHA ZACZEPOWA + KABEL + PRZEPUST KABLA)	cena za sztukę
Elektrozaczep HARTTE SHD12U (12V AC/DC)	890 /1094,70
Elektrozaczep HARTTE SHD24U (24V AC/DC)	870 /1070,10
Elektrozaczep JiS 1710 12-24 AC/DC	110 /135,30
Elektrozaczep JiS 1733-12AC/DC (z pamięcią wewnętrzną)	130 /159,90
Elektrozaczep JiS 1733-24AC/DC (z pamięcią wewnętrzną)	130 /159,90
*seria SHD dostępne inne modele elektrozaczepów po konsultacji z Działem Sprzedaży	
Elektrozaczep EFF-EFF 118F.14-----A71 (10-24V AC/DC)	1450 /1783,50
Blacha elektrozaczepu (11F35-04 lub 11F35-05) – do drzwi przylgowych	125 /153,75
Elektrozaczep Fire 447 6-12V AC/DC	1020 /1254,60
Elektrozaczep Fire 447 12V DC 100% ED*	1020 /1254,60
Elektrozaczep Fire 447 24V DC 100% ED*	1020 /1254,60
Blacha elektrozaczepu FL 22	100 /123,00
* elektrozaczep nie nagrzewający się	
Kabel EFF-EFF 760-250-00	50 /61,50
Przepust kabla EA 281	263 /323,49

ELEKTROZACZEP AWERSYJNY W DRZWIACH PRZECIWPOŻAROWYCH DWUSKRZYDŁOWYCH EI30 ORAZ EI60 PLUS SYSTEMU HALSPAN (ZESTAW: ELEKTROZACZEP + BLACHA ZACZEPOWA + KABEL + PRZEPUST KABLA)	cena za sztukę
Elektrozaczep HARTTE SHD12U (12V AC/DC)	890 /1094,70
Elektrozaczep HARTTE SHD24U (24V AC/DC)	870 /1070,10
Blacha elektrozaczepu FL 22	100 /123,00
*seria SHD dostępne inne modele elektrozaczepów po konsultacji z Działem Sprzedaży	
Elektrozaczep EFF-EFF 118F.14-----A71 (10-24V AC/DC)	1450 /1783,50
Blacha elektrozaczepu (11F35-04 lub 11F35-05) – do drzwi przylgowych (tylko drzwi EI30)	125 /153,75
Elektrozaczep Fire 447 6-12V AC/DC	1020 /1254,60
Elektrozaczep Fire 447 12V DC 100% ED*	1020 /1254,60
Elektrozaczep Fire 447 24V DC 100% ED*	1020 /1254,60
Blacha elektrozaczepu FL 22	100 /123,00
* elektrozaczep nie nagrzewający się	
Kabel EFF-EFF 760-250-00	50 /61,50
Przepust kabla EA 281	263 /323,49

OKUCIA DO DRZWI EWAKUACYJNYCH JEDNOSKRZYDŁOWYCH Z ZAMKIEM WPUSZCZANYM (DO DRZWI PRZECIWPOŻAROWYCH EI30, EI60 Z OŚCIEŻNICĄ METALOWĄ) (KOMPLET DŹWIGNIA + DRĄŻEK + TRZPIEŃ + KLAMKA LUB GAŁKA)	cena za sztukę
Dźwignia PHA 2500 funkcja paniczna B*	3042 /3741,66
Dźwignia PHA 2500 funkcja paniczna D*	1568 /1928,64
Dźwignia PHA 2500 funkcja paniczna E*	1475 /1814,25
Drążek PHA 2104 (do skrzydła o szerokości do 1000 mm)	70 /86,10
Drążek PHA 2105 (do skrzydła o szerokości do 1300 mm)	85 /104,55
*zamek z blachą zaokrągloną 20x235 mm, dormasem 65 mm, prawy lub lewy	
Okucia dostępne w wykończeniu Silver oraz stal nierdzewna	
Trzpień dzielony PR 120 FS-53 (do drzwi EI30 Plus)	60 /73,80
Trzpień dzielony PR 120 FS-60 (do drzwi EI60 Plus)	60 /73,80
Klamka 8100 z szyldem podłużnym 7051 (funkcja B, D) - wykończenie aluminium	250 /307,50
Klamka 8100 z szyldem podłużnym 7051 (funkcja B, D) - wykończenie stal nierdzewna	270 /332,10
Trzpień PR 115 FS-75 (do drzwi EI30 Plus)	30 /36,90
Trzpień PR 115 FS-75 (do drzwi EI60 Plus)	30 /36,90
Gałka 8020 z szyldem podłużnym 7051 (funkcja E) - kolor stal nierdzewna	275 /338,25
Gałka 8020 z szyldem podłużnym 7051 (funkcja E) - kolor aluminium	290 /356,70

ZAMKI WPUSZCZANE ANTYPANICZNE (KOMPLET STANOWI ZAMEK + TRZPIEŃ + KLAMKA) DO DRZWI TECHNICZNYCH (DO DRZWI PRZECIWPOŻAROWYCH EI30, EI30 PLUS, EI60 PLUS)	cena za sztukę
GBS 92 z funkcją antypaniczną typ B dormas 65 blacha czołowa zamka 24x235	660 /811,80
GBS 92 z funkcją antypaniczną typ E dormas 65 blacha czołowa zamka 24x235	330 /405,90
GBS 92 z funkcją antypaniczną typ D dormas 65 blacha czołowa zamka 24x235	340 /418,20
trzpień dzielony 9 mm	50 /61,50
klamka dwustronna do drzwi z zamkiem antypanicznym:	
*klamko - klamka na szyldzie owalnym	460 /565,80
*klamko - gałka na szyldzie owalnym	480 /590,40

WYPOSAŻENIE DODATKOWE

ZAMKI WPUSZCZANE ANTYPANICZNE DO DRZWI WEWNĘTRZNYCH (KOMPLET STANOWI ZAMEK + TRZPIEŃ + KLAMKA)	cena za sztukę
GBS 92 z funkcją paniczną typ B, dormas 65 mm, blacha czołowa 20x235 mm	630/774,90
GBS 92 z funkcją paniczną typ D, dormas 65 mm, blacha czołowa 20x235 mm	430/528,90
GBS 92 z funkcją paniczną typ E, dormas 65 mm, blacha czołowa 20x235 mm	370/455,10
trzczeń dzielony 9 mm (funkcja paniczna typ D oraz B)	50/61,50
klamko – klamka (funkcja paniczna typ D oraz B)	460/565,80
klamko – gałka (trzczeń 9 mm, funkcja paniczna typ E)	480/590,40

ELEKTROZACZEP AWERSYJNY W DRZWIACH PRZECIWOŻAROWYCH JEDNOSKRZYDŁOWYCH EI30 PLUS SYSTEMU HALSPAN (ZESTAW: ELEKTROZACZEP + BLACHA ZACZEPOWA)	cena za sztukę
Elektrozaczep HARTTE SHD12U (12V AC/DC)	890/1094,70
Elektrozaczep HARTTE SHD24U (24V AC/DC)	870/1070,10
Elektrozaczep JiS 1733-12AC/DC (z pamięcią wewnętrzną)	130/159,90
Elektrozaczep JiS 1710 12-24 AC/DC	110/135,30
Elektrozaczep JiS 1733-24AC/DC (z pamięcią wewnętrzną)	130/159,90
Blacha elektrozaczepu SPEC-240 (drzwi przylgowe)	30/36,90
Blacha elektrozaczepu SPEC-251 (drzwi bezprzylgowe)	45/55,35
*seria SHD dostępne inne modele elektrozaczepów po konsultacji z Działem Sprzedaży	
Elektrozaczep EFF-EFF 118F.14-----A71 (10-24V AC/DC)	1450/1783,50
Blacha elektrozaczepu (11F35-04 lub 11F35-05) – do drzwi przylgowych (tylko drzwi EI30)	120/147,60
Elektrozaczep Fire 447 6-12V AC/DC	1020/1254,60
Elektrozaczep Fire 447 12V DC 100% ED*	1020/1254,60
Elektrozaczep Fire 447 24V DC 100% ED*	1020/1254,60
Blacha elektrozaczepu WR 25-R, WL 25-R – do drzwi przylgowych	160/196,80
* elektrozaczep nienagrzewający się	

ELEKTROZACZEP AWERSYJNY W DRZWIACH PRZECIWOŻAROWYCH JEDNOSKRZYDŁOWYCH POL-SKONE EI30 ORAZ EI60 PLUS SYSTEMU HALSPAN (ZESTAW: ELEKTROZACZEP + BLACHA ZACZEPOWA)	cena za sztukę
Elektrozaczep HARTTE SHD12U (12V AC/DC)	890/1094,70
Elektrozaczep HARTTE SHD24U (24V AC/DC)	870/1070,10
Blacha elektrozaczepu SPEC-240 (drzwi przylgowe)	30/36,90
Blacha elektrozaczepu SPEC-251 (drzwi bezprzylgowe)	45/55,35
*seria SHD dostępne inne modele elektrozaczepów po konsultacji z Działem Sprzedaży	
Elektrozaczep EFF-EFF 118F.14-----A71 (10-24V AC/DC) (tylko drzwi EI30)	1450/1783,50
Blacha elektrozaczepu (11F35-04 lub 11F35-05) – do drzwi przylgowych (tylko drzwi EI30)	120/147,60
Elektrozaczep Fire 447 6-12V AC/DC	1020/1254,60
Elektrozaczep Fire 447 12V DC 100% ED*	1020/1254,60
Elektrozaczep Fire 447 24V DC 100% ED*	1020/1254,60
Blacha elektrozaczepu WR 25-R, WL 25-R – do drzwi przylgowych	160/196,80
* elektrozaczep nienagrzewający się	

ELEKTROZACZEP REWERSYJNY W DRZWIACH PRZECIWOŻAROWYCH EI30, EI30 PLUS, EI60 PLUS JEDNOSKRZYDŁOWYCH (ZESTAW: ELEKTROZACZEP + BLACHA ZACZEPOWA + ZAMEK TVZ -510)	cena za sztukę
Elektrozaczep HARTTE SHD12R (12V DC)	890/1094,70
Elektrozaczep HARTTE SHD24R (24V DC)	870/1070,10
Zamek TV-Z 510 (Dormakaba)	303/372,69
Blacha elektrozaczepu SPEC-250 (drzwi przylgowe)	58/71,34
Blacha elektrozaczepu SPEC-236 (drzwi bezprzylgowe)	60/73,80

ELEKTROZACZEP REWERSYJNY W DRZWIACH PRZECIWOŻAROWYCH DWUSKRZYDŁOWYCH EI30, EI30 PLUS, EI60 PLUS (ZESTAW: ELEKTROZACZEP + BLACHA ZACZEPOWA + ZAMEK TVZ -510 + KABEL + PRZEPUST KABLA)	cena za sztukę
Elektrozaczep HARTTE SHD12R (12V DC)	890/1094,70
Elektrozaczep HARTTE SHD24R (24V DC)	870/1070,10
Zamek TV-Z 510 (Dormakaba)	303/372,69
Blacha elektrozaczepu OKU-007	30/36,90
Kabel EFF-EFF 760-250-00	50/61,50
Przepust kabla EA 281	263/323,49



WIZJER PANORAMICZNY

stal nierdzewna	90/110,70
mosiądz	95/116,85
czarny mat	95/116,85
antracyt	95/116,85

Wizjery:

- drzwi wewnątrzlokalowe, Cerber Plus: wizjer Ø15 LOB o zakresie 35-55 mm
- drzwi techniczne: wizjer Ø20 Panorama 200 o zakresie 45-70 mm

ELEKTROZACZEP DO DRZWI DECO INVEST DWUSKRZYDŁOWYCH	cena za sztukę
elektrozaczep 118 awersyjny + blacha zaczepowa + przepust kablowy + kabel + frezowanie pod elektrozaczep	905/1113,15
elektrozaczep 138/NO/Profix2/1 rewersyjny + blacha zaczepowa + przepust kablowy + kabel + frezowanie pod elektrozaczep	1380/1697,40

PROGI DĘBOWE DO DRZWI CERBER PLUS, CERBER RC2 B-30, C-30, RC3



próg czarny, listwa ALU w kolorze czarnym



próg brązowy, listwa ALU w kolorze czarnym

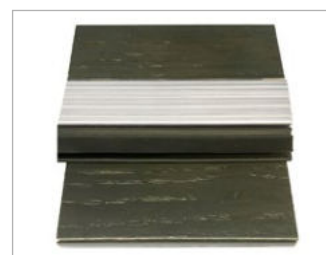

próg szary, listwa ALU w kolorze srebrnym

- **stałe lub regulowane**
- **drewniane, stalowe lub z MDF**
- **opaski łączone pod kątem 45° i 90°**
- **do drzwi wewnętrznych, wejściowych, technicznych**
- **system przylgowy, ukryty, bezprzylgowy, odwrotnej przyłgi**

OŚCIEŻNICE

Ościeżnica jest istotnym elementem kompletu drzwi, decydującym o jego funkcjonalności i atrakcyjnym wyglądzie. Podstawowym kryterium rozróżniającym ościeżnice jest ich konstrukcja, która może być stała lub regulowana.

Dobrze dobrana powinna pasować zarówno pod względem technicznym – do grubości muru, jak i estetycznym – do stylu wnętrza oraz wzoru i koloru skrzydła drzwiowego.







ościeżnica STAŁA POL-SKONE



	laminowane CPL 0,2		MALOWANE*		BLACK czarny, sage	FORNIROWANE		
	HIGH TOP	biały	szary, beż	GRUPA A		GRUPA B	GRUPA C, D	
	LAMISTONE CPL							
	SILKSTONE							
	UNI MAT PLUS							
drzwi jednoskrzydłowe	486/597,78	597/734,31	697/857,31	797/980,31	635/781,05	750/922,50	787/968,01	
drzwi dwuskrzydłowe	747/918,81	1017/1250,91	1117/1373,91	1217/1496,91	889/1093,47	1054/1296,42	1106/1360,38	

DOPLĄTY

ościeżnice niższe o 50 mm lub 100 mm	bez dopłaty
ościeżnice wyższe o 50 mm lub 100 mm	+10%
ościeżnice wyższe o 150 mm lub 200 mm	+20%
„100”	30/36,90
„110”	60/73,80
elektrozaczep awersyjny JIS 1710 12-24V AC/DC (w tym blacha zaczepowa i frezowanie pod elektrozaczep) **	190/233,70
elektrozaczep awersyjny BIRA HARTTE XS wąski XS12U 12V AC/DC (w tym blacha i frezowanie pod elektrozaczep)**	170/209,10
elektrozaczep awersyjny z wyłącznikiem BIRA HARTTE XS12UW 12V AC/DC (w tym blacha zaczepowa i frezowanie pod elektrozaczep)**	180/221,40
elektrozaczep rewersyjny BIRA HARTTE XS wąski XS12R 12V DC (w tym blacha zaczepowa i frezowanie pod elektrozaczep)**	225/276,75

TABELA DOPLĄT do ościeżnic RAL, NCS wg grup kolorystycznych*

GRUPA I	GRUPA II	GRUPA III	GRUPA IV	GRUPA V
+20%	+30%	+40%	+60%	+75%

OPCJA

listwy maskujące LD6 (za dopłatą)

*ekologiczne farby akrylowe, kolory palet RAL i NCS

(oprócz metalicznych) - dopłata wg grup kolorystycznych (str. 264)

** do skrzydeł wyposażonych w zamek ECO Schulte GBS 12 - dopłata **+50/61,50**

SZEROKOŚĆ

drzwi jednoskrzydłowe				drzwi dwuskrzydłowe		
typ	S _o	S _d	S _s	typ	S _o	S _d
„60”	709	689	618	„60”+„60”	1343	1323
„70”	809	789	718	„60”+„70”	1443	1423
„80”	909	889	818	„60”+„80” „70”+„70”	1543	1523
„90”	1009	989	918	„60”+„90” „70”+„80”	1643	1623
„90 plus”	1019	999	928	„70”+„90” „80”+„80”	1743	1723
				„80”+„90”	1843	1823
				„90”+„90”	1943	1923

WYSOKOŚĆ

H _o	H _d	H _s
2074	2064	2020

S_s - szerokość skrzydła
S_d - szerokość drzwi po zewnętrznej stronie ościeżnicy
S_o - szerokość otworu montażowego

H_s - wysokość skrzydła
H_d - wysokość drzwi po zewnętrznej stronie ościeżnicy
H_o - wysokość otworu montażowego

CENA (zł) **netto**/brutto (VAT 23%)



ościeżnica **STAŁA** SYSTEM DUO



	laminowane CPL 0,2			FORNIROWANE			
	HIGH TOP	MALOWANE* biały	MALOWANE* szary, beż	BLACK czarny, sage	GRUPA A	GRUPA B	GRUPA C, D
	LAMISTONE CPL						
	SILKSTONE						
	UNI MAT PLUS						
drzwi jednoskrzydłowe	824/1013,52	959/1179,57	1059/1302,57	1159/1425,57	1053/1295,19	1156/1421,88	1190/1463,70
drzwi dwuskrzydłowe	1045/1285,35	1267/1558,41	1367/1681,41	1467/1804,41	1288/1584,24	1437/1767,51	1479/1819,17

DOPLĄTY

ościeżnice niższe o 55 mm lub 100 mm						bez dopłaty
ościeżnice wyższe o 50 mm lub 100 mm						+10%
ościeżnice wyższe o 150 mm lub 200 mm						+20%
elektrozaczep BIRA HARTTE XS wąski z wyślizgiem (rewersyjny) XS12R-C 12V DC (w tym blacha zaczepowa SPEC-525 i frezowanie pod elektrozaczep)**						250/307,50
elektrozaczep BIRA HARTTE XS wąski z wyślizgiem (awersyjny) XS12U-C 12V AC/DC (w tym blacha zaczepowa SPEC-525 i frezowanie pod elektrozaczep)**						215/264,45
elektrozaczep BIRA HARTTE XS wąski z wyślizgiem (awersyjny z wyłącznikiem) XS12UW-C 12V AC/DC (w tym blacha zaczepowa SPEC-525 i frezowanie pod elektrozaczep)**						220/270,60
TABELA DOPLĄT do ościeżnic RAL, NCS wg grup kolorystycznych*	GRUPA I	GRUPA II	GRUPA III	GRUPA IV	GRUPA V	
	+20%	+30%	+40%	+60%	+75%	

*ekologiczne farby akrylowe, kolory palet RAL i NCS (oprócz metalicznych)

- dopłata wg grup kolorystycznych (str. 264)

** do skrzydeł wyposażonych w zamek ECO Schulte GBS 12 - dopłata **+ 50/61,50**, wymiar szerokości otworu montażowego powiększony dodatkowo o 25 mm

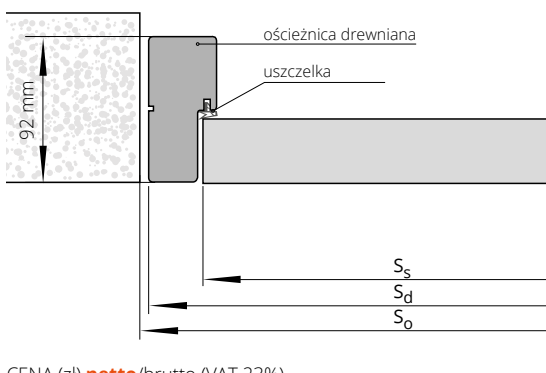

SZEROKOŚĆ

drzwi jednoskrzydłowe				drzwi dwuskrzydłowe		
typ	S _o	S _d	S _s	typ	S _o	S _d
„60”	713	693	625	„60”+„60”	1328	1308
„70”	813	793	725	„60”+„70”	1428	1408
„80”	913	893	825	„60”+„80”+„70”+„70”	1528	1508
„90”	1013	993	925	„60”+„90”+„70”+„80”	1628	1608
„90 plus”	1038	1018	950	„70”+„90”+„80”+„80”	1728	1708
				„80”+„90”	1828	1808
				„90”+„90”	1928	1908

WYSOKOŚĆ

	H _o	H _d	H _s
	2093	2083	2040

S_s - szerokość skrzydła

S_d - szerokość drzwi po zewnętrznej stronie ościeżnicy

S_o - szerokość otworu montażowego

H_s - wysokość skrzydła

H_d - wysokość drzwi po zewnętrznej stronie ościeżnicy

H_o - wysokość otworu montażowego



ościeżnica REGULOWANA SYSTEM POL-SKONE



symbol	zakres w mm	HIGH TOP	FORNIROWANE		
		UNI MAT PLUS	GRUPA A	GRUPA B	GRUPA C, D
		LAMISTONE CPL			
		SILKSTONE			
		laminowane CPL 0,2			
ZZ1	62-79	770/947,10	1214/1493,22	1395/1715,85	1462/1798,26
ZZ2	79-99	770/947,10	1214/1493,22	1395/1715,85	1462/1798,26
ZZ3	99-123	823/1012,29	1303/1602,69	1502/1847,46	1582/1945,86
ZZ4	123-143	823/1012,29	1303/1602,69	1502/1847,46	1582/1945,86
ZZ5	143-189	901/1108,23	1430/1758,90	1650/2029,50	1730/2127,90
ZZ6	189-209	901/1108,23	1430/1758,90	1650/2029,50	1730/2127,90
ZZ7	209-255	983/1209,09	1563/1922,49	1793/2205,39	1880/2312,40
ZZ8	255-275	983/1209,09	1563/1922,49	1793/2205,39	1880/2312,40
ZZ9	275-321	1059/1302,57	1674/2059,02	1930/2373,90	2027/2493,21
ZZ10	321-341	1059/1302,57	1674/2059,02	1930/2373,90	2027/2493,21
ZZ11	341-391	1170/1439,10	1851/2276,73	2121/2608,83	2226/2737,98

DOPLATY

ościeżnice niższe o 50 mm lub 100 mm	bez dopłaty
ościeżnice wyższe o 50 mm lub 100 mm	+10%
ościeżnice wyższe o 150 mm lub 200 mm	+20%
drzwi dwuskrzydłowe	+50%
„100”	30/36,90
„110”	60/73,80
elektrozaczep awersyjny JIS 1710 12-24V AC/DC (w tym blacha zaczepowa i frezowanie pod elektrozaczep)*	190/233,70
elektrozaczep awersyjny BIRA HARTTE XS wąski XS12U 12V AC/DC (w tym blacha i frezowanie pod elektrozaczep)*	170/209,10
elektrozaczep awersyjny z wyłącznikiem BIRA HARTTE XS12UW 12V AC/DC (w tym blacha zaczepowa i frezowanie pod elektrozaczep)*	180/221,40
elektrozaczep rewersyjny BIRA HARTTE XS wąski XS12R 12V DC (w tym blacha zaczepowa i frezowanie pod elektrozaczep)*	225/276,75
korona	str. 248

Istnieje możliwość wykonania ościeżnic o większych zakresach niż maksymalne podane w powyższej tabeli (po konsultacji z Działem Handlowym).

* do skrzydeł wyposażonych w zamek ECO Schulte GBS 12 - dopłata +50/61,50, fabrycznie wykonane frezowanie w opakach pod elektrozaczep.

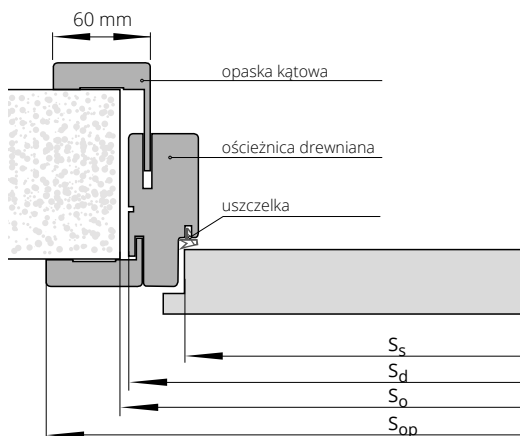

SZEROKOŚĆ

typ	drzwi jednoskrzydłowe				drzwi dwuskrzydłowe			
	S _o	S _d	S _s	S _{op}	typ	S _o	S _d	S _{op}
„60”	715	695	618	798	„60”+„60”	1350	1330	1433
„70”	815	795	718	898	„60”+„70”	1450	1430	1533
„80”	915	895	818	998	„60”+„80”+„70”+„70”	1550	1530	1633
„90”	1015	995	918	1098	„60”+„90”+„70”+„80”	1650	1630	1733
„90 plus”	1025	1005	928	1108	„70”+„90”+„80”+„80”	1750	1730	1833
					„80”+„90”	1850	1830	1933
					„90”+„90”	1950	1930	2033

WYSOKOŚĆ

	H _o	H _d	H _s	H _{op}
	2077	2067	2020	2118

S_s - szerokość skrzydła
S_d - szerokość drzwi po zewnętrznej stronie ościeżnicy
S_o - szerokość otworu montażowego
S_{op} - szerokość po zewnętrznej stronie opaski

H_s - wysokość skrzydła
H_d - wysokość drzwi po zewnętrznej stronie ościeżnicy
H_o - wysokość otworu montażowego
H_{op} - wysokość po zewnętrznej stronie opaski

CENA (zł) netto/brutto (VAT 23%)



ościeżnica REGULOWANA SYSTEM DUO

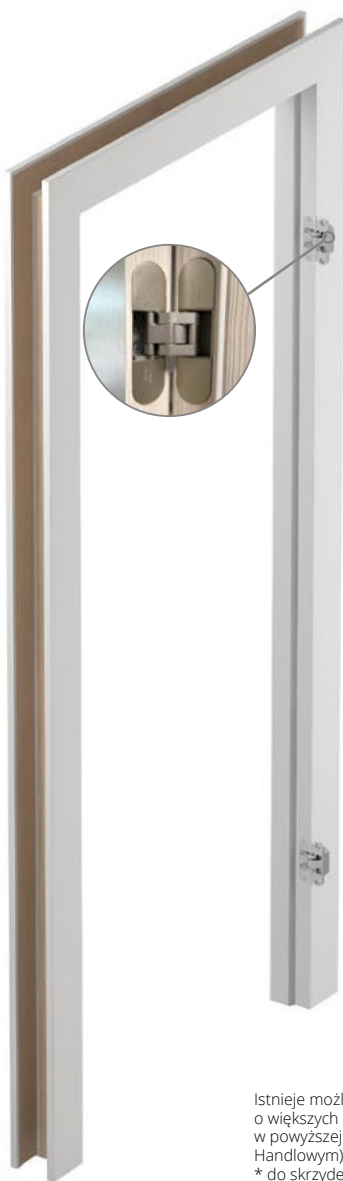

drzwi jednoskrzydłowe	symbol	zakres w mm	HIGH TOP	FORNIROWANE		
			UNI MAT PLUS	GRUPA A	GRUPA B	GRUPA C, D
			LAMISTONE CPL			
			SILKSTONE			
			laminowane CPL 0,2			
DI1	76-96	1129/1388,67	1566/1926,18	1729/2126,67	1789/2200,47	
DI2	96-120	1129/1388,67	1566/1926,18	1729/2126,67	1789/2200,47	
DI3	120-140	1183/1455,09	1647/2025,81	1827/2247,21	1897/2333,31	
DI4	140-186	1183/1455,09	1647/2025,81	1827/2247,21	1897/2333,31	
DI5	186-206	1250/1537,50	1759/2163,57	1955/2404,65	2030/2496,90	
DI6	206-252	1325/1629,75	1759/2163,57	1955/2404,65	2030/2496,90	
DI7	252-272	1325/1629,75	1878/2309,94	2085/2564,55	2167/2665,41	
DI8	272-318	1394/1714,62	1878/2309,94	2085/2564,55	2167/2665,41	
DI9	318-338	1394/1714,62	1980/2435,40	2211/2719,53	2296/2824,08	
DI10	338-388	1495/1838,85	1980/2435,40	2211/2719,53	2296/2824,08	

DOPLATY

drzwi dwuskrzydłowe	+50%
ościeżnice niższe o 55 mm lub 100 mm	bez dopłaty
ościeżnice wyższe o 50 mm lub 100 mm	+10%
ościeżnice wyższe o 150 mm lub 200 mm	+20%
„100”	30/36,90
„110”	60/73,80
opaski łączone pod kątem 90°	30/36,90
elektrozaczep BIRA HARTTE XS wąski z wysłizgiem (rewersyjny) XS12R-C 12V DC (w tym blacha zaczepowa SPEC-525 i frezowanie pod elektrozaczep)*	250/307,50
elektrozaczep BIRA HARTTE XS wąski z wysłizgiem (awersyjny) XS12U-C 12V AC/DC (w tym blacha zaczepowa SPEC-525 i frezowanie pod elektrozaczep)*	215/264,45
elektrozaczep BIRA HARTTE XS wąski z wysłizgiem (awersyjny) z wyłącznikiem XS12UW-C 12V AC/DC (w tym blacha zaczepowa SPEC-525 i frezowanie pod elektrozaczep)*	220/270,60
korona	str. 248

Istnieje możliwość wykonania ościeżnic o większych zakresach niż maksymalne podane w powyższej tabeli (po konsultacji z Działem Handlowym).

* do skrzydeł wyposażonych w zamek ECO Schulte GBS 12 - dopłata +50/61,50

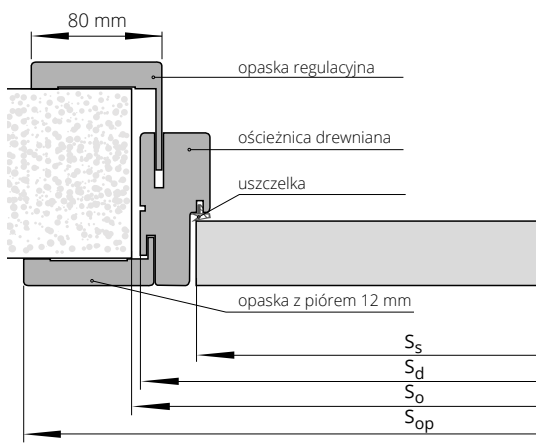

SZEROKOŚĆ

drzwi jednoskrzydłowe					drzwi dwuskrzydłowe			
typ	S _o	S _d	S _s	S _{op}	typ	S _o	S _d	S _{op}
„60”	713	693	625	836	„60”+„60”	1328	1308	1451
„70”	813	793	725	936	„60”+„70”	1428	1408	1551
„80”	913	893	825	1036	„60”+„80”+„70”+„70”	1528	1508	1651
„90”	1013	993	925	1136	„60”+„90”+„70”+„80”	1628	1608	1751
„90 plus”	1038	1018	950	1161	„70”+„90”+„80”+„80”	1728	1708	1851
					„80”+„90”	1828	1808	1951
					„90”+„90”	1928	1908	2051

WYSOKOŚĆ

H _o	H _d	H _s	H _{op}
2093	2083	2040	2154

S_s – szerokość skrzydła
S_d – szerokość drzwi po zewnętrznej stronie ościeżnicy
S_o – szerokość otworu montażowego
S_{op} – szerokość po zewnętrznej stronie opaski

H_s – wysokość skrzydła
H_d – wysokość drzwi po zewnętrznej stronie ościeżnicy
H_o – wysokość otworu montażowego
H_{op} – wysokość po zewnętrznej stronie opaski



ościeżnica **STAŁA** MDF

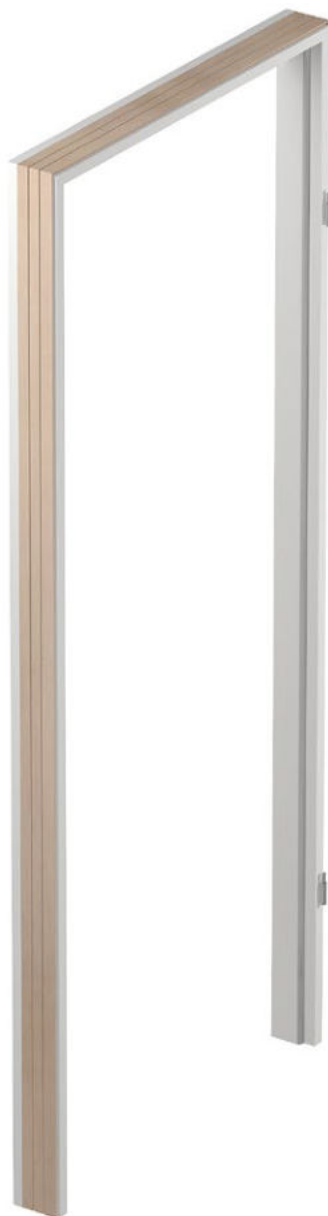

ECO TOP

drzwi jednoskrzydłowe

277/340,71

DOPLĄTY

drzwi dwuskrzydłowe	+50%
ościeżnice niższe o 50 mm lub 100 mm	bez dopłaty
„100”	30/36,90
„110”	60/73,80

OPCJA

listwy maskujące LD6 (za dopłatą)

SZEROKOŚĆ

drzwi jednoskrzydłowe			drzwi dwuskrzydłowe			
typ	S _O	S _d	S _s	typ	S _O	S _d
„60”	709	689	618	„60”+„60”	1343	1323
„70”	809	789	718	„60”+„70”	1443	1423
„80”	909	889	818	„60”+„80” „70”+„70”	1543	1523
„90”	1009	989	918	„60”+„90” „70”+„80”	1643	1623
				„70”+„90” „80”+„80”	1743	1723
				„80”+„90”	1843	1823
				„90”+„90”	1943	1923

WYSOKOŚĆ

	H _O	H _d	H _s
	2074	2064	2020

S_s – szerokość skrzydła

S_d – szerokość drzwi po zewnętrznej stronie ościeżnicy

S_O – szerokość otworu montażowego

H_s – wysokość skrzydła

H_d – wysokość drzwi po wewnętrznej stronie ościeżnicy

H_O – wysokość otworu montażowego

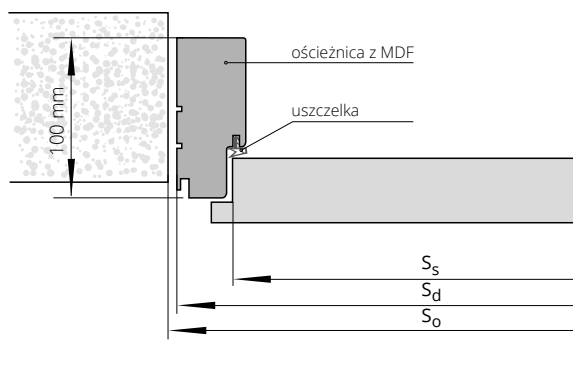



ościeżnica REGULOWANA SYSTEM DIN



drzwi jednoskrzydłowe		ECO TOP	HIGH TOP	laminowane CPL 0,2	MALOWANE* biały
			LAMISTONE CPL		
			SILKSTONE UNI MAT PLUS		
ZP1A	75-85	452/555,96	511/628,53	537/660,51	762/937,26
ZP1B	85-95	452/555,96	511/628,53	537/660,51	762/937,26
ZP2	95-120	465/571,95	529/650,67	556/683,88	791/972,93
ZP3	120-140	480/590,40	544/669,12	572/703,56	821/1009,83
ZP4	140-160	492/605,16	558/686,34	586/720,78	839/1031,97
ZP5	160-180	509/626,07	576/708,48	605/744,15	884/1087,32
ZP6	180-200	525/645,75	598/735,54	628/772,44	909/1118,07
ZP7	200-220	544/669,12	617/758,91	648/797,04	941/1157,43
ZP8	220-240	565/694,95	639/785,97	671/825,33	977/1201,71
ZP9	240-260	584/718,32	660/811,80	693/852,39	1013/1245,99
ZP10	260-280	604/742,92	680/836,40	714/878,22	1059/1302,57
ZP11	280-300	630/774,90	710/873,30	746/917,58	1112/1367,76

drzwi jednoskrzydłowe		MALOWANE*	BLACK	FORNIROWANE		
		szary, beż	czarny, sage	GRUPA A	GRUPA B	GRUPA C, D
ZP1A	75-85	862/1060,26	962/1183,26	940/1156,20	1079/1327,17	1136/1397,28
ZP1B	85-95	862/1060,26	962/1183,26	940/1156,20	1079/1327,17	1136/1397,28
ZP2	95-120	891/1095,93	991/1218,93	965/1186,95	1113/1368,99	1168/1436,64
ZP3	120-140	921/1132,83	1021/1255,83	994/1222,62	1145/1408,35	1201/1477,23
ZP4	140-160	939/1154,97	1039/1277,97	1024/1259,52	1182/1453,86	1239/1523,97
ZP5	160-180	984/1210,32	1084/1333,32	1054/1296,42	1211/1489,53	1275/1568,25
ZP6	180-200	1009/1241,07	1109/1364,07	1092/1343,16	1261/1551,03	1325/1629,75
ZP7	200-220	1041/1280,43	1141/1403,43	1137/1398,51	1302/1601,46	1368/1682,64
ZP8	220-240	1077/1324,71	1177/1447,71	1169/1437,87	1353/1664,19	1420/1746,60
ZP9	240-260	1113/1368,99	1213/1491,99	1210/1488,30	1397/1718,31	1464/1800,72
ZP10	260-280	1159/1425,57	1259/1548,57	1247/1533,81	1435/1765,05	1510/1857,30
ZP11	280-300	1212/1490,76	1312/1613,76	1306/1606,38	1510/1857,30	1585/1949,55

DOPLATY

drzwi dwuskrzydłowe	+50%	CENA (ż)
ościeżnice niższe o 50 mm lub 100 mm	bez dopłaty	netto/brutto
ościeżnice wyższe o 50 mm lub 100 mm	+10%	(VAT 23%)
ościeżnice wyższe o 150 mm lub 200 mm	+20%	
„100”	30/36,90	
„110”	60/73,80	
opaski łączone pod kątem 90° (dot. opaski wersja C 90°)	30/36,90	
opaski o szerokości 80 mm	bez dopłaty	
elektrozaczep awersyjny JIS 1710 12-24V AC/DC	215/264,45	
(w tym blacha zaczepowa i frezowanie pod elektrozaczep) **		
elektrozaczep awersyjny BIRA HARTTE XS wąski XS12U	195/239,85	
12V AC/DC (w tym blacha i frezowanie pod elektrozaczep)**		
elektrozaczep awersyjny z wyłącznikiem XS12UW 12V AC/DC	205/252,15	
(w tym blacha zaczepowa i frezowanie pod elektrozaczep)**		
elektrozaczep rewersyjny BIRA HARTTE XS wąski XS12R 12V DC	255/313,65	
(w tym blacha zaczepowa i frezowanie pod elektrozaczep)**		
wzmocnienie pod samozamykacz ramieniowy/szynowy***	45/55,35	
wymiana zawiasu typ B na typ K	35/43,05	
zawias trójdzielny typ T	30/36,90	
korona	str. 248	

Istnieje możliwość wykonania ościeżnicy o większych zakresach niż maksymalne podane w powyższej tabeli (po konsultacji z Działem Handlowym).

*ekologiczne farby akrylowe, kolory palet RAL i NCS (oprócz metalicznych) - dopłata wg grup kolorystycznych (str. 264).

** do skrzydeł wyposażonych w zamek ECO Schulte GBS 12 - dopłata + 50/61,50, wymiar szerokości otworu montażowego powiększony dodatkowo o 15 mm

***UWAGA! Zalecany wymiar wysokości otworu montażowego powiększony o 16 mm.

nowy sposób łączenia opasek – str. 254

Wersja A: 60 mm (nie dot. malowanych)
Wersja B: 80 mm



TABELA DOPLAT

do ościeżnic RAL, NCS wg grup kolorystycznych*	GRUPA I	GRUPA II	GRUPA III	GRUPA IV	GRUPA V
	+20%	+30%	+40%	+60%	+75%

SZEROKOŚĆ

drzwi jednoskrzydłowe					drzwi dwuskrzydłowe					
typ	So	Sd	Ss	SopA	SopB	typ	So	Sd	SopA	SopB
„60”	676	646	618	748	788	„60+„60”	1320	1280	1382	1422
„70”	776	746	718	848	888	„60+„70”	1420	1380	1482	1522
„80”	876	846	818	948	988	„60+„80”„70+„70”	1520	1480	1582	1622
„90”	976	946	918	1048	1088	„60+„90”„70+„80”	1620	1580	1682	1722
„90 plus”	986	956	928	1058	1098	„70+„90”„80+„80”	1720	1680	1782	1822
„100”	1076	1046	1018	1148	1188	„80+„90”	1820	1780	1882	1922
						„90+„90”	1920	1880	1982	2022

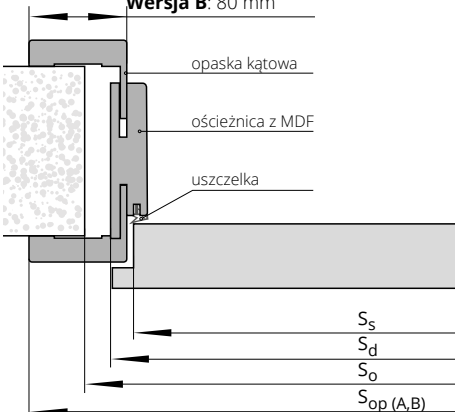
WYSOKOŚĆ

Tolerancja wymiarów ±1mm	Ho	Hd	Hs	HopA	HopB
	2055	2043	2020	2093	2113

So – szerokość otworu montażowego
Sd – szerokość drzwi po zewnętrznej stronie ościeżnicy
Ss – szerokość skrzydła
SopA – szerokość ościeżnicy po opaskach „60”
SopB – szerokość ościeżnicy po opaskach „80”

Ho – wysokość otworu montażowego
Hd – wysokość drzwi po zewnętrznej stronie ościeżnicy
Hs – wysokość skrzydła
HopA – wysokość ościeżnicy po opaskach „60”
HopB – wysokość ościeżnicy po opaskach „80”

ościeżnica REGULOWANA AQUA DIN



drzwi jednoskrzydłowe	ECO TOP	HIGH TOP	MALOWANE			FORNIROWANE			
		LAMISTONE CPL	biały 001	szary, beż	BLACK czarny, sage	GRUPA A	GRUPA B	GRUPA C, D	
ZP1A	75-85	542/666,66	613/753,99	914/1124,22	1014/1247,22	1114/1370,22	1128/1387,44	1295/1592,85	1363/1676,49
ZP1B	85-95	542/666,66	613/753,99	914/1124,22	1014/1247,22	1114/1370,22	1128/1387,44	1295/1592,85	1363/1676,49
ZP2	95-120	558/686,34	635/781,05	949/1167,27	1049/1290,27	1149/1413,27	1158/1424,34	1336/1643,28	1402/1724,46
ZP3	120-140	576/708,48	653/803,19	985/1211,55	1085/1334,55	1185/1457,55	1193/1467,39	1374/1690,02	1441/1772,43
ZP4	140-160	590/725,70	670/824,10	1007/1238,61	1107/1361,61	1207/1484,61	1229/1511,67	1418/1744,14	1487/1829,01
ZP5	160-180	611/751,53	691/849,93	1061/1305,03	1161/1428,03	1261/1551,03	1265/1555,95	1453/1787,19	1530/1881,90
ZP6	180-200	630/774,90	718/883,14	1091/1341,93	1191/1464,93	1291/1587,93	1310/1611,30	1513/1860,99	1590/1955,70
ZP7	200-220	653/803,19	740/910,20	1129/1388,67	1229/1511,67	1329/1634,67	1364/1677,72	1562/1921,26	1642/2019,66
ZP8	220-240	678/833,94	767/943,41	1172/1441,56	1272/1564,56	1372/1687,56	1403/1725,69	1624/1997,52	1704/2095,92
ZP9	240-260	701/862,23	792/974,16	1216/1495,68	1316/1618,68	1416/1741,68	1452/1785,96	1676/2061,48	1757/2161,11
ZP10	260-280	725/891,75	816/1003,68	1271/1563,33	1371/1686,33	1471/1809,33	1496/1840,08	1722/2118,06	1812/2228,76
ZP11	280-300	756/929,88	852/1047,96	1334/1640,82	1434/1763,82	1534/1886,82	1567/1927,41	1812/2228,76	1902/2339,46

TABELA DOPLAT do ościeżnic RAL, NCS wg grup kolorystycznych*	GRUPA I	GRUPA II	GRUPA III	GRUPA IV	GRUPA V
	+20%	+30%	+40%	+60%	+75%

opaski łączone pod kątem 45°

DOPLATY	opaski łączone pod kątem 90° (dot. opaski wersja C 90°)
	30/36,90

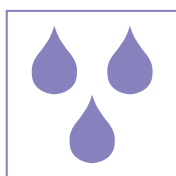

ościeżnica wykonana z wysokiej jakości MDF charakteryzującego się wysoką odpornością na wilgoć

Wersja A: 60 mm (nie dot. malowanych)
Wersja B: 80 mm

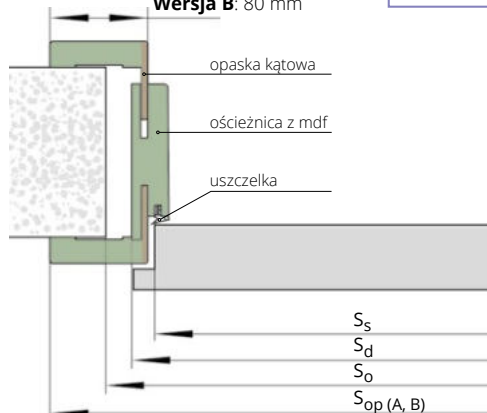

SZEROKOŚĆ

drzwi jednoskrzydłowe						drzwi dwuskrzydłowe				
typ	So	Sd	Ss	SopA	SopB	typ	So	Sd	SopA	SopB
„60”	676	646	618	748	788	„60”+„60”	1310	1280	1382	1422
„70”	776	746	718	848	888	„60”+„70”	1410	1380	1482	1522
„80”	876	846	818	948	988	„60”+„80”	1510	1480	1582	1622
„90”	976	946	918	1048	1088	„60”+„90”	1610	1580	1682	1722
„90 plus”	986	956	928	1058	1098	„70”+„90”	1710	1680	1782	1822
„100”	1076	1046	1018	1148	1188	„80”+„90”	1810	1780	1882	1922
						„90”+„90”	1910	1880	1982	2022

WYSOKOŚĆ

Tolerancja wymiarów ±1mm	Ho	Hd	Hs	HopA	HopB
	2053	2043	2020	2093	2113

So – szerokość otworu montażowego
Sd – szerokość drzwi po zewnętrznej stronie ościeżnicy
Ss – szerokość skrzydła
SopA – szerokość ościeżnicy po opaskach „60”
SopB – szerokość ościeżnicy po opaskach „80”

Ho – wysokość otworu montażowego
Hd – wysokość drzwi po zewnętrznej stronie ościeżnicy
Hs – wysokość skrzydła
HopA – wysokość ościeżnicy po opaskach „60”
HopB – wysokość ościeżnicy po opaskach „80”



ościeżnica REGULOWANA SYSTEM DIN DUO



drzwi jednoskrzydłowe	ECO TOP	HIGH TOP	laminiowane CPL 0,2	MALOWANE* biały
		LAMISTONE CPL SILKSTONE UNI MAT PLUS		
ZD1 75-80	835/1027,05	896/1102,08	941/1157,43	1161/1428,03
ZD2 80-85	835/1027,05	896/1102,08	941/1157,43	1161/1428,03
ZD3 85-95	835/1027,05	896/1102,08	941/1157,43	1161/1428,03
ZD4 95-120	847/1041,81	924/1136,52	971/1194,33	1185/1457,55
ZD5 120-140	858/1055,34	936/1151,28	983/1209,09	1197/1472,31
ZD6 140-160	868/1067,64	952/1170,96	1000/1230,00	1213/1491,99
ZD7 160-180	882/1084,86	971/1194,33	1020/1254,60	1229/1511,67
ZD8 180-200	898/1104,54	990/1217,70	1040/1279,20	1255/1543,65
ZD9 200-220	911/1120,53	1011/1243,53	1062/1306,26	1278/1571,94
ZD10 220-240	929/1142,67	1027/1263,21	1079/1327,17	1302/1601,46
ZD11 240-260	944/1161,12	1045/1285,35	1098/1350,54	1320/1623,60
ZD12 260-280	960/1180,80	1071/1317,33	1125/1383,75	1346/1655,58
ZD13 280-305	981/1206,63	1089/1339,47	1144/1407,12	1375/1691,25

drzwi jednoskrzydłowe	MALOWANE* szary, beż	BLACK czarny, sage	FORNIROWANE		
			GRUPA A	GRUPA B	GRUPA C, D
ZD1 75-80	1261/1551,03	1361/1674,03	1375/1691,25	1508/1854,84	1582/1945,86
ZD2 80-85	1261/1551,03	1361/1674,03	1375/1691,25	1508/1854,84	1582/1945,86
ZD3 85-95	1261/1551,03	1361/1674,03	1375/1691,25	1508/1854,84	1582/1945,86
ZD4 95-120	1285/1580,55	1385/1703,55	1402/1724,46	1540/1894,20	1615/1986,45
ZD5 120-140	1297/1595,31	1397/1718,31	1432/1761,36	1569/1929,87	1648/2027,04
ZD6 140-160	1313/1614,99	1413/1737,99	1460/1795,80	1601/1969,23	1681/2067,63
ZD7 160-180	1329/1634,67	1429/1757,67	1481/1821,63	1635/2011,05	1715/2109,45
ZD8 180-200	1355/1666,65	1455/1789,65	1521/1870,83	1676/2061,48	1759/2163,57
ZD9 200-220	1378/1694,94	1478/1817,94	1560/1918,80	1713/2106,99	1801/2215,23
ZD10 220-240	1402/1724,46	1502/1847,46	1593/1959,39	1759/2163,57	1845/2269,35
ZD11 240-260	1420/1746,60	1520/1869,60	1632/2007,36	1800/2214,00	1889/2323,47
ZD12 260-280	1446/1778,58	1546/1901,58	1660/2041,80	1838/2260,74	1929/2372,67
ZD13 280-305	1475/1814,25	1575/1937,25	1716/2110,68	1901/2338,23	1997/2456,31

DOPLATY

drzwi dwuskrzydłowe	
ościeżnice niższe o 55 mm lub 100 mm	+50%
ościeżnice wyższe o 50 mm lub 100 mm	bez dopłaty
ościeżnice wyższe o 150 mm lub 200 mm	+10%
„100”	+20%
„110”	30/36,90
wzmocnienie pod samozamykacz ramieniowy/szynowy***	60/73,80
opaski łączone pod kątem 90° - wersja B 90°, wersja C 90°	45/55,35
elektrozaczep BIRA HARTTE XS wąski z wysłizgiem (rewersyjny) XS12R-C 12V DC (w tym blacha zaczepowa SPEC-525 i frezowanie pod elektrozaczep)**	30/36,90
elektrozaczep BIRA HARTTE XS wąski z wysłizgiem (awersyjny) XS12U-C 12V AC/DC (w tym blacha zaczepowa SPEC-525 i frezowanie pod elektrozaczep)**	250/307,50
elektrozaczep BIRA HARTTE XS wąski z wysłizgiem (awersyjny z wyłącznikiem) XS12UW-C 12V AC/DC (w tym blacha zaczepowa SPEC-525 i frezowanie pod elektrozaczep)**	215/264,45
korona	220/270,60

Istnieje możliwość wykonania ościeżnic o większych zakresach niż maksymalne podane w powyższej tabeli (po konsultacji z Działem Handlowym). Dla skrzydeł w systemie bezprzylgowym DUO wyposażonych w zamek HOBES konieczne jest zwiększenie szerokości otworu montażowego o 15 mm.

*ekologiczne farby akrylowe, kolory palet RAL i NCS (oprócz metalicznych) - dopłata wg grup kolorystycznych (str. 264)

** do skrzydeł wyposażonych w zamek ECO Schulte GBS 12 - dopłata +50/61,50, wymiar szerokości otworu montażowego powiększony dodatkowo o 25 mm

***UWAGA! Zalecany wymiar wysokości otworu montażowego powiększony o 16 mm.

nowy sposób łączenia opasek - str. 254



TABELA DOPLAT do ościeżnic RAL, NCS wg grup kolorystycznych*	GRUPA I	GRUPA II	GRUPA III	GRUPA IV	GRUPA V
	+20%	+30%	+40%	+60%	+75%

SZEROKOŚĆ

drzwi jednoskrzydłowe				drzwi dwuskrzydłowe				
typ	So	Sd	Ss	Sop	typ	So	Sd	Sop
„60”	690	652	625	794	„60”+„60”	1304	1266	1408
„70”	790	752	725	894	„60”+„70”	1404	1366	1508
„80”	890	852	825	994	„60”+„80”+„70”+„70”	1504	1466	1608
„90”	990	952	925	1094	„60”+„90”+„70”+„80”	1604	1566	1708
„90 plus”	1015	977	950	1119	„70”+„90”+„80”+„80”	1704	1666	1808
„100”	1090	1052	1025	1194	„80”+„90”	1804	1766	1908
					„90”+„90”	1904	1866	2008

WYSOKOŚĆ

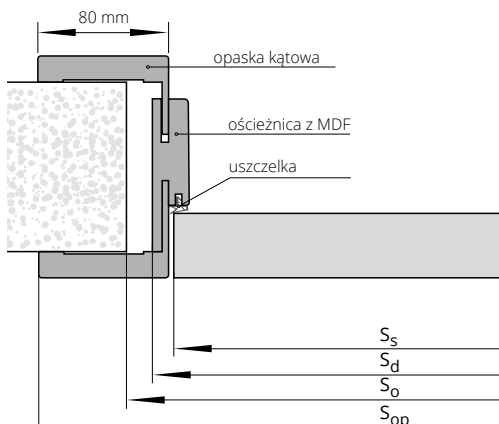
Tolerancja wymiarów ±1mm	Ho	Hd	Hs	Hop
	2075	2063	2040	2133

Ss - szerokość skrzydła
Sd - szerokość drzwi po zewnętrznej stronie ościeżnicy
So - szerokość otworu montażowego
Sop - szerokość po zewnętrznej stronie opaski

Hs - wysokość skrzydła
Hd - wysokość drzwi po zewnętrznej stronie ościeżnicy
Ho - wysokość otworu montażowego
Hop - wysokość po zewnętrznej stronie opaski

ościeżnica REGULOWANA AQUA DIN DUO

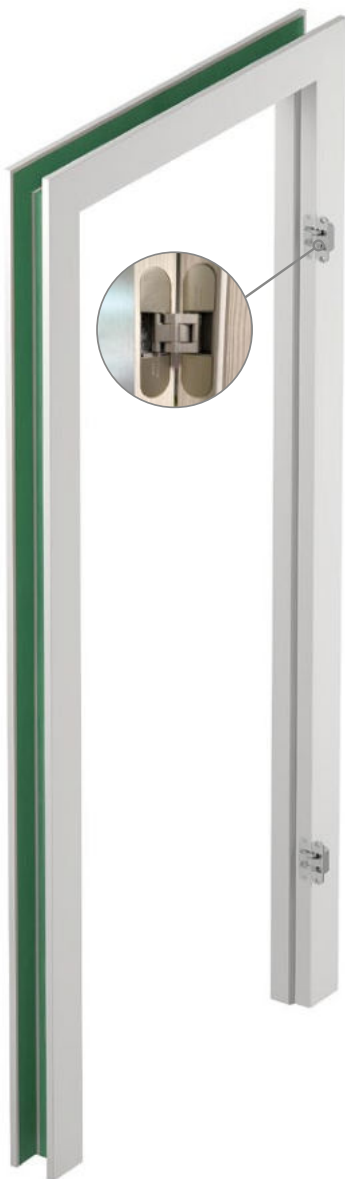

drzwi
jednoskrzydłowe

		ECO TOP	UNI MAT PLUS	HIGH TOP
				LAMISTONE CPL
				SILKSTONE
				laminowane CPL 0,2
ZD1	75-80	1002/1232,46	1075/1322,25	1075/1322,25
ZD2	80-85	1002/1232,46	1075/1322,25	1075/1322,25
ZD3	85-95	1002/1232,46	1075/1322,25	1075/1322,25
ZD4	95-120	1016/1249,68	1109/1364,07	1109/1364,07
ZD5	120-140	1030/1266,90	1123/1381,29	1123/1381,29
ZD6	140-160	1042/1281,66	1142/1404,66	1142/1404,66
ZD7	160-180	1058/1301,34	1165/1432,95	1165/1432,95
ZD8	180-200	1078/1325,94	1188/1461,24	1188/1461,24
ZD9	200-220	1093/1344,39	1213/1491,99	1213/1491,99
ZD10	220-240	1115/1371,45	1232/1515,36	1232/1515,36
ZD11	240-260	1133/1393,59	1254/1542,42	1254/1542,42
ZD12	260-280	1152/1416,96	1285/1580,55	1285/1580,55
ZD13	280-305	1177/1447,71	1307/1607,61	1307/1607,61

drzwi jednoskrzydłowe		MALOWANE biały	MALOWANE szary, beż	FORNIROWANE			BLACK czarny, sage
				GRUPA A	GRUPA B	GRUPA C, D	
ZD1	75-80	1393/1713,39	1493/1836,39	1650/2029,50	1810/2226,30	1898/2334,54	1593/1959,39
ZD2	80-85	1393/1713,39	1493/1836,39	1650/2029,50	1810/2226,30	1898/2334,54	1593/1959,39
ZD3	85-95	1393/1713,39	1493/1836,39	1650/2029,50	1810/2226,30	1898/2334,54	1593/1959,39
ZD4	95-120	1422/1749,06	1522/1872,06	1682/2068,86	1848/2273,04	1938/2383,74	1622/1995,06
ZD5	120-140	1436/1766,28	1536/1889,28	1718/2113,14	1883/2316,09	1978/2432,94	1636/2012,28
ZD6	140-160	1456/1790,88	1556/1913,88	1752/2154,96	1921/2362,83	2017/2480,91	1656/2036,88
ZD7	160-180	1475/1814,25	1575/1937,25	1777/2185,71	1962/2413,26	2058/2531,34	1675/2060,25
ZD8	180-200	1506/1852,38	1606/1975,38	1825/2244,75	2011/2473,53	2111/2596,53	1706/2098,38
ZD9	200-220	1534/1886,82	1634/2009,82	1872/2302,56	2056/2528,88	2161/2658,03	1734/2132,82
ZD10	220-240	1562/1921,26	1662/2044,26	1912/2351,76	2111/2596,53	2214/2723,22	1762/2167,26
ZD11	240-260	1584/1948,32	1684/2071,32	1958/2408,34	2160/2656,80	2267/2788,41	1784/2194,32
ZD12	260-280	1615/1986,45	1715/2109,45	1992/2450,16	2206/2713,38	2315/2847,45	1815/2232,45
ZD13	280-305	1650/2029,50	1750/2152,50	2059/2532,57	2281/2805,63	2396/2947,08	1850/2275,50

TABELA DOPŁAT
do ościeżnic RAL, NCS
wg grup kolorystycznych*

GRUPA I	GRUPA II	GRUPA III	GRUPA IV	GRUPA V
+20%	+30%	+40%	+60%	+75%

opaski łączone pod kątem 45°

DOPŁATY

opaski łączone pod kątem 90° (dot. opaski wersja C 90°)

30/36,90

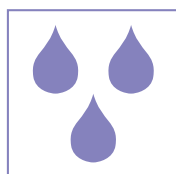

**ościeżnica wykonana z wysokiej jakości MDF
charakteryzującego się wysoką odpornością
na wilgoć.**

SZEROKOŚĆ

typ	drzwi jednoskrzydłowe				drzwi dwuskrzydłowe			
	So	Sd	Ss	Sop	typ	So	Sd	Sop
„60”	690	652	625	794	„60”+„60”	1304	1266	1408
„70”	790	752	725	894	„60”+„70”	1404	1366	1508
„80”	890	852	825	994	„60”+„70”+„70”+„70”	1504	1466	1608
„90”	990	952	925	1094	„60”+„90”+„70”+„80”	1604	1566	1708
„90 plus”	1015	977	950	1119	„70”+„90”+„80”+„80”	1704	1666	1808
„100”	1090	1052	1025	1194	„80”+„90”	1804	1766	1908
					„90”+„90”	1904	1866	2008

WYSOKOŚĆ

Tolerancja wymiarów ±1mm	H _o	H _d	H _s	H _{op}
	2075	2063	2040	2133

Ss – szerokość skrzydła
Sd – szerokość drzwi po zewnętrznej stronie ościeżnicy
So – szerokość otworu montażowego
Sop – szerokość po zewnętrznej stronie opaski

Hs – wysokość skrzydła
Hd – wysokość drzwi po zewnętrznej stronie ościeżnicy
Ho – wysokość otworu montażowego
Hop – wysokość po zewnętrznej stronie opaski

CENA (zł) **netto**/brutto (VAT 23%)



ościeżnica REGULOWANA SYSTEM REVES



do jednoskrzydłowych	ECO TOP	laminowane CPL 0,2	MALOWANE*		BLACK	FORNIROWANE			
		UNI MAT PLUS	biały	szary, beż	czarny, sage	GRUPA A	GRUPA B	GRUPA C, D	
zakres w mm	SILKSTONE	HIGH TOP	LAMISTONE CPL						
symbol									
ZW1	75-95	1489/1831,47	1566/1926,18	1623/1996,29	1723/2119,29	1823/2242,29	1814/2231,22	2041/2510,43	2281/2805,63
ZW2	95-115	1500/1845,00	1577/1939,71	1636/2012,28	1736/2135,28	1836/2258,28	1829/2249,67	2057/2530,11	2296/2824,08
ZW3	115-135	1513/1860,99	1592/1958,16	1655/2035,65	1755/2158,65	1855/2281,65	1847/2271,81	2079/2557,17	2318/2851,14
ZW4	135-155	1524/1874,52	1604/1972,92	1670/2054,10	1770/2177,10	1870/2300,10	1865/2293,95	2095/2576,85	2336/2873,28
ZW5	155-175	1536/1889,28	1617/1988,91	1685/2072,55	1785/2195,55	1885/2318,55	1883/2316,09	2113/2598,99	2357/2899,11
ZW6	175-195	1548/1904,04	1632/2007,36	1701/2092,23	1801/2215,23	1901/2338,23	1901/2338,23	2134/2624,82	2376/2922,48
ZW7	195-215	1580/1943,40	1663/2045,49	1735/2134,05	1835/2257,05	1935/2380,05	1941/2387,43	2171/2670,33	2417/2972,91
ZW8	215-235	1592/1958,16	1674/2059,02	1751/2153,73	1851/2276,73	1951/2399,73	1955/2404,65	2189/2692,47	2435/2995,05
ZW9	235-255	1604/1972,92	1691/2079,93	1767/2173,41	1867/2296,41	1967/2419,41	1976/2430,48	2211/2719,53	2457/3022,11
ZW10	255-275	1615/1986,45	1704/2095,92	1784/2194,32	1884/2317,32	1984/2440,32	1995/2453,85	2227/2739,21	2475/3044,25
ZW11	275-295	1629/2003,67	1718/2113,14	1800/2214,00	1900/2337,00	2000/2460,00	2024/2489,52	2248/2765,04	2497/3071,31

DOPLATY

ościeżnica wyższa o 100 mm	+10%
zmiana koloru zawiasu chrom mat na kolor czarny (RAL 9005) lub biały RAL (9016)	120/147,60 (1 szt.)
opaski łączone pod kątem 45° (brak możliwości łączenia pod kątem 90°)	

* Kolory palety RAL, NSC (oprócz metalicznych) – dopłata według tabeli kolorystycznej

typ	So	Sd	Ss	SopA	SopB	SopBF	typ	Hd	HopA	HopB	Hs	Ho
„60”	705	676	625	768	818	820	standard	2088	2133	2158	2053	2105
„70”	805	776	725	868	918	920	+50	2138	2183	2208	2103	2155
„80”	905	876	825	968	1018	1020	+100	2188	2233	2258	2153	2205
„90”	1005	976	925	1068	1118	1120	+200	2288	2333	2358	2253	2305
„90 plus”	1030	1001	950	1093	1143	1145	-55	2033	2078	2103	1998	2050
„100”	1105	1076	1025	1168	1218	1220	-100	1988	2033	2058	1953	2005

Tolerancja wymiarów ±1 mm

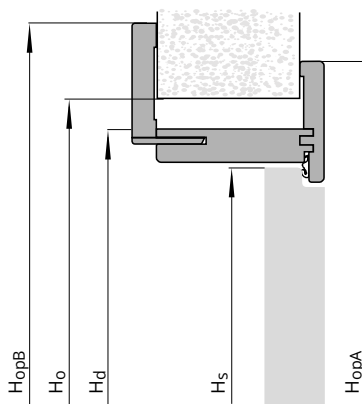
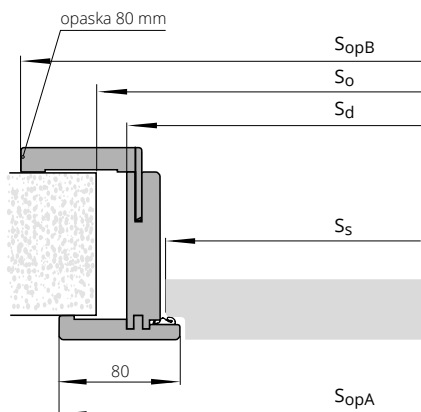

Ss – szerokość skrzydła
 Sd – szerokość drzwi po zewnętrznej stronie ościeżnicy
 So – szerokość otworu montażowego
 SopA – szerokość po zewnętrznej stronie opaski od strony zawiasowej
 SopB – szerokość po zewnętrznej stronie opaski od strony regulacyjnej
 SopBF – wymiar po zewnętrznej stronie ościeżnicy dla drzwi fornirowanych
 Hs – wysokość skrzydła
 Hd – wysokość drzwi po zewnętrznej stronie ościeżnicy
 Ho – wysokość otworu montażowego
 HopA – wysokość po zewnętrznej stronie opaski od strony zawiasowej
 HopB – wysokość po zewnętrznej stronie opaski od strony regulacyjnej

CENA (zł) netto/brutto (VAT 23%)



SYSTEM REVES

odwrotnej przyłgi

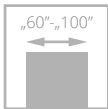

skrzydło w systemie REVES (po lewej), prawe - otwieranie do środka; skrzydło w systemie DUO (po prawej), lewe - otwierane na zewnątrz

Drzwi zbudowane są z **ramiaka drewnianego** obłożonego dwiema płytami HDF. Standardowe wypełnienie stanowi warstwa o strukturze „plastra miodu”. Za dopłatą wypełnienie z płyty wiórowej otworowanej oraz z płyty wiórowej pełnej. Skrzydło REVES dostępne w modelach szklonych: IMPULS W13, IMPULS W14, ESTATO A01, ESTATO A02, ESTATO A03, ESPINA W01, CREATO A01, CREATO A02, CREATO A03, ESTATO LUX A01, ESTATO LUX A02, ESTATO LUX A03. Skrzydło REVES dostępne w modelach pełnych (bez przeszkleń): CAMBIO, SIMPLE, SUBLIME, TIARA, VERTIGO, VILANO, MODERN, MODENA, LOFTY, INTER-AMBER, HAPTIC, IMPULS, SONATA, INVERNO, NOSTRE, DECO, ESPINA, DECO LUX, SONATA LUX, ESTATO, CREATO, ESTATO LUX, PALAZZO.

Połączenie systemów DUO i REVES daje nowe możliwości aranżacyjne. Pozwala zachować od strony korytarza identyczny wygląd drzwi, które otwierają się w różnych kierunkach. Powierzchnia skrzydeł w obu systemach licuje się z powierzchnią ościeżnicy, tworząc z nią jedną płaszczyznę. Zawiasy pozostają ukryte, dlatego od strony korytarza nie będzie zauważalna różnica w ich budowie.



zawias kryty DUO, kolor srebrny - system DUO



zawias kryty TE, kolor srebrny - system REVES (odwrotnej przyłgi)

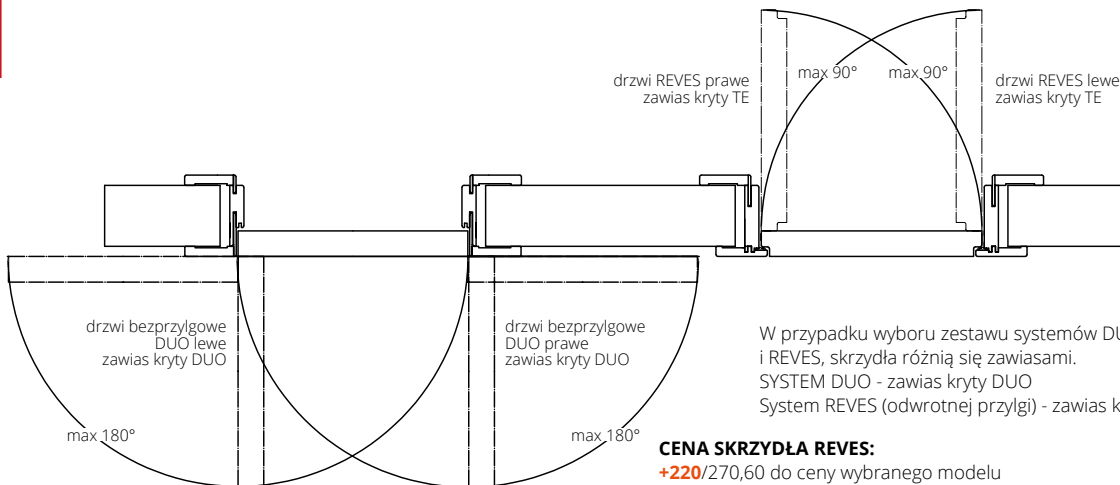

W przypadku wyboru zestawu systemów DUO i REVES, skrzydła różnią się zawiasami.
SYSTEM DUO - zawias kryty DUO
System REVES (odwrotnej przyłgi) - zawias kryty TE

CENA SKRZYDŁA REVES:

+220/270,60 do ceny wybranego modelu

dostępnego w systemie REVES

Cena ościeżnicy REVES: str. 220

WYPOSAŻENIE

STANDARDOWE

zamek magnetyczny wpuszczany, na klucz (rozstaw 90 mm), na wkładkę (rozstaw 85 mm) lub do blokady łazienkowej (rozstaw 90 mm)

zawiasy: kryty TE kolor chrom satyna

(„60”-„80” - 2 szt., „90”-„100” - 3 szt.)

opaski łączone pod kątem 45° (brak możliwości łączenia pod kątem 90°)

brak możliwości zastosowania elektrozaczepek

brak możliwości wykonania obrzeża ABS

DODATKOWE (za dopłatą)

wypełnienie z płyty wiórowej otworowanej **150/184,50**

wypełnienie z płyty wiórowej pełnej **205/252,15**
(zalecany trzeci zawias)

uszczelka opadająca **260/319,80**

trzeci zawias w skrzydle (cena za 1 szt.):

kryty TE dla szer. „60”-„80” **225/276,75**

zamiana zawiasu standardowego kolor chrom satyna na kolor biały lub czarny (cena za 1 szt.) **120/147,60**

zamiana zamka standardowego kolor srebrny na kolor czarny lub złoty polerowany **20/24,60**

drzwi wyższe o 50 mm lub 100 mm (wymagany trzeci zawias za dopłatą) **+10%**

drzwi wyższe o 200 mm (wymagany trzeci zawias za dopłatą) Cambio 00, Lofty, Inter Amber A00, Haptic 00, Impuls W01, Deco 00, Deco Lux 00 **+20%**

drzwi niższe o 55 mm lub 100 mm bez dopłaty

maksymalna wysokość drzwi z ościeżnicą REVES - 2288 mm



skrzydło w systemie REVES (po lewej), prawe - otwieranie do środka; skrzydło w systemie DUO (po prawej), lewe - otwierane na zewnątrz



SYSTEM REGULACJI z MDF do OŚCIEŻNICY METALOWEJ STAŁEJ



Dedykowany do:
 Ościeżnicy bezprzylgowej metalowej FD93
 Ościeżnicy przylgowej metalowej FD12
 Ościeżnicy stałej metalowej do drzwi RC3, RC3 INVEST
 Ościeżnicy stałej metalowej do drzwi CERBER PLUS, CERBER PLUS RC2

KOLORYSTYKA

Ościeżnica stała metalowa FD12, FD93, RC3, Cerber Plus: malowana proszkowo w kolorach RAL
 Regulacja z MDF: ECO TOP, HIGH TOP, LAMISTONE, SILKSTONE, FORNIROWANE GRUPA A, B, C.



drzwi jednoskrzydłowe		zakres w mm (*)	ECO TOP	laminowane CPL 0,2	FORNIROWANE		
				HIGH TOP	GRUPA A	GRUPA B	GRUPA C, D
symbol			LAMISTONE CPL				
			SILKSTONE				
MA1	MB1	175-195	325/399,75	487/599,01	730/897,90	840/1033,20	883/1086,09
MA2	MB2	195-215	325/399,75	487/599,01	730/897,90	840/1033,20	883/1086,09
MA3	MB3	215-235	325/399,75	544/669,12	815/1002,45	932/1146,36	979/1204,17
MA4	MB4	235-255	350/430,50	544/669,12	815/1002,45	932/1146,36	979/1204,17
MA5	MB5	255-275	350/430,50	544/669,12	815/1002,45	932/1146,36	979/1204,17
MA6	MB6	275-295	395/485,85	599/736,77	888/1092,24	1019/1253,37	1070/1316,10
MA7	MB7	295-315	395/485,85	599/736,77	888/1092,24	1019/1253,37	1070/1316,10
MA8	MB8	315-335	395/485,85	599/736,77	888/1092,24	1019/1253,37	1070/1316,10
MA9	MB9	335-355	454/558,42	675/830,25	999/1228,77	1152/1416,96	1210/1488,30
MA10	MB10	355-375	454/558,42	675/830,25	999/1228,77	1152/1416,96	1210/1488,30
MA11	MB11	375-395	454/558,42	675/830,25	999/1228,77	1152/1416,96	1210/1488,30
MA12	MB12	395-415	454/558,42	675/830,25	999/1228,77	1152/1416,96	1210/1488,30

DOPLATY

drzwi dwuskrzydłowe

+50%

CENA (zł) netto/brutto (VAT 23%)

(*) w zakresie regulacji zawiera się grubość ościeżnicy FD12, CERBER PLUS, RC3, FD93
 MA: regulacje do FD12, CERBER PLUS, RC3
 MB: regulacje do FD93

SZEROKOŚĆ (Ssp)

moduł	drzwi jednoskrzydłowe							
	FD12		CERBER PLUS CERBER PLUS RC2		RC3 RC3 INVEST		FD93	
	SopA	SopB	SopA	SopB	SopA	SopB	SopA	SopB
„60”	746	786	-	-	-	-	749	786
„70”	846	886	-	-	-	-	849	889
„80”	946	986	946	986	946	986	949	989
„90”	1046	1086	1046	1086	1046	1086	1049	1089
„90” Plus	1056	1096	1056	1096	1066	1106	1074	1114
„100”	1146	1186	1146	1186	1146	1186	1149	1189
„110”	1246	1286	-	-	-	-	1249	1289
A -	109		109		112		109	
HopA	2092		RC3 Invest - 2092		RC4, RC4 EI30 - 2087		HopA - 2112	
HopB	2112		RC3 Invest - 2112		RC4, RC4 EI30 - 2107		HopB - 2132	

SopA - szerokość po zewnętrznej stronie opasek 60 mm
 SopB - szerokość po zewnętrznej stronie opasek 80 mm
 HopA - wysokość po zewnętrznej stronie opasek 60 mm
 HopB - wysokość po zewnętrznej stronie opasek 80 mm

CENA (zł) netto/brutto (VAT 23%)

KOLORYSTYKA

OŚCIEŻNICE METALOWE

Standardowa kolorystyka dostępna w standardowej powierzchni wykończenia PÓŁMAT

KOLORY STANDARD



TABELA DOPLĄT KOLORYSTYKI RAL
brak możliwości wykonania ościeżnic w kolorystyce NCS

dopłata do sztuki ościeżnicy			
Grupa kolorystyczna	(1-5 szt.)	(6-10 szt.)	(powyżej 10 szt.)
GRUPA I	+20%	+10%	+5%
GRUPA II	+30%	+20%	+10%
GRUPA III	+35%	+20%	+10%
GRUPA IV	+40%	+25%	+15%
GRUPA V	+60%	+60%	+60%

TABELA DOPLĄT – STRUKTURY

dopłata do ceny podstawowej ościeżnicy metalowej	
system przylgowy	+20%
system bezprylgowy	+10%
HARMONY w kolorze RAL 9003, RAL 9005	+10%

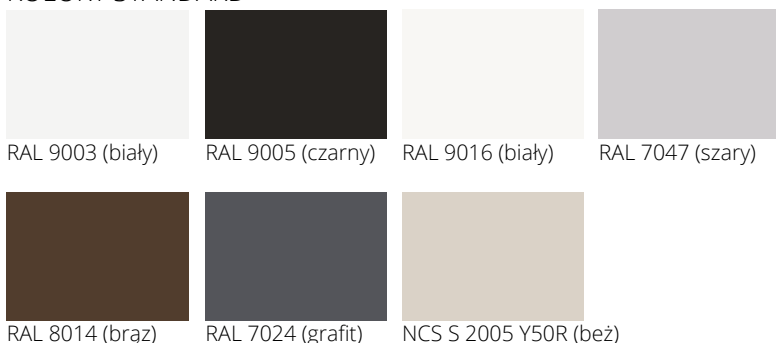
PALETA RAL PODZIAŁU KOLORÓW (dotyczy ościeżnic metalowych i aluminiowych)

GRUPA I																																		
1000	1001	1002	1011	1013	1015	1019	1020	3009	4001	5000	5001	5004	5005	5007	5008	5009	5010	5011	5013	5014	5017	5019	5020	5021	5022	5023	5024	6000	6003					
6004	6005	6006	6007	6008	6011	6012	6013	6014	6015	6019	6020	6026	6027	6033	6034	7000	7001	7002	7003	7004	7005	7006	7008	7009	7010	7011	7012	7013	7015					
7016	7021	7022	7023	7026	7030	7031	7032	7033	7034	7035	7036	7037	7038	7039	7040	7042	7043	7044	7045	7046	8000	8001	8002	8003	8004	8007	8011	8012	8015					
8017	8019	8022	8023	8024	8025	8028	9001	9002	9010	1024HR	6021HR	9004HR	9005HR																					
GRUPA II																																		
1014	3000	3001	3002	3004	3007	3011	3013	3016	4002	4008	5002	5003	5012	5015	5018	6017	6022	6025	6029	9018	3031HR	4005HR	4006HR	6002HR	8008HR									
GRUPA III																																		
3003	3005	3020	3022	6010	6018	6024	1024HR	4004HR	4010HR	6032HR																								
GRUPA IV																																		
3012	3014	6001	6028	3027HR	4003HR	4007HR	6037HR																											
GRUPA V																																		
1003	1004	1005	1006	1016	1017	1018	1021	1023	1027	1032	1033	1034	1037	2000	2001	2002	2004	2009	2010	2011	2012	3018	1027HR	1028HR	2003HR	2008HR	3028HR	9006						

Kolorystyka RAL ościeżnic metalowych oraz ościeżnic aluminiowych różni się od kolorystyki RAL skrzydeł drzwiowych malowanych z uwagi na różną technologię aplikacji materiału.

KOLORYSTYKA OŚCIEŻNIC METALOWYCH A LAMINATY CPL

kolorystyka ościeżnic metalowych	KOLORYSTYKA laminat CPL POL-SKONE (wszystkie n/w kolory laminatów zbliżone kolorystycznie do kolorystyki RAL)			KOLORYSTYKA CPL POL-SKONE EGGER (wszystkie n/w kolory laminatów zbliżone kolorystycznie do kolorystyki RAL)			KOLORYSTYKA CPL POL-SKONE KRONOSPAN (wszystkie n/w kolory laminatów zbliżone kolorystycznie do kolorystyki RAL)		
	CPL 0,2 mm	CPL 0,5 mm	CPL 0,7 mm	CPL 0,2 mm	CPL 0,6 mm	CPL 0,8 mm	CPL 0,2 mm	CPL 0,5 mm	CPL 0,6 mm
RAL 9016	820	920	720	W980 SM	W980 SM	W980 SM	8100 BS	8100 BS	8100 BS
RAL 1001	brak dopasowania	brak dopasowania	brak dopasowania	brak dopasowania	brak dopasowania	brak dopasowania	brak dopasowania	brak dopasowania	brak dopasowania
RAL 7047	-	-	-	U708 SM	U708 SM	U708SM	112 BS	112 BS	112 BS
RAL 7024	821	921	721	U963 ST 9	U963 ST9	U963 ST9	164 BS	164 BS	164 BS
RAL 8014	-	-	-	U808 ST9	U808 ST9	U808 ST9	182 BS	182 BS	182 BS
RAL 7035	222	259	772	-	-	-	-	-	-

sugestia dopasowania kolorów, do każdorazowej weryfikacji

Struktura EGGER: SM – gładka powierzchnia, ST 9 – struktura skórka pomarańczy
dostępne formaty EGGER: 960x2060 mm; 1160x2060 mm oraz wysokości 2160 mm; 2260 mm

Struktura KRONOSPAN: BS – struktura skórki pomarańczy, SM – gładka struktura
dostępne formaty KRONOSPAN: 1320x2060 mm; 1100x2060 mm oraz wysokości inne 2160 mm; 2260 mm



ościeżnica STAŁA

METALOWA DUO SYSTEM POL-SKONE



UWAGA! W CENIE OŚCIEŻNICY METALOWEJ DUO ZAWIERAJĄ SIĘ ZAWIASY KRYTE DUO

DEDYKOWANA DO

Drzwi wewnętrzne lokalowych

Ościeżnica metalowa bezprylgowa przystosowana pod zawiasy kryte DUO, wykonana z blachy o grubości 1,5 mm.

KOLORYSTYKA

Ościeżnica malowana farbą proszkową.
Kolory standard: biały (RAL 9003), czarny (RAL 9005), biały (RAL 9016), szary (RAL 7047), brąz (RAL 8014), grafit (RAL 7024), beż (NCS S 2005 Y50R)
Pozostałe kolory wg palet RAL dostępne za dopłatą - wg tabeli dopłat (str. 223)



symbol	zakres w mm	drzwi jednoskrzydłowe			drzwi dwuskrzydłowe		
		„60”±„80”	„90”	„100”±„110”	„60”+„70”, „60”+„80”, „70”+„70”, „70”+„80”	„90”+„60”	„160”-„200”
FD93	101	1037/1275,51	1153/1418,19	1286/1581,78	1614/1985,22	1851/2276,73	2175/2675,25
ilość zawiasów krytych		2 szt.	3 szt.	3 szt.	4 szt.	6 szt.	6 szt.

AKCESORIA I WYPOSAŻENIE (za dopłatą)

ościeżnica krótsza o 55 mm lub 100 mm	+10%
ościeżnica wyższa o 50 mm	+5%
ościeżnica wyższa o 100 mm	+10%
ościeżnica wyższa o 150 mm	+15%
ościeżnica wyższa o 200 mm	+20%
wzmocnienie pod samozamykacz nawierzchniowy	25/30,75
wzmocnienie pod samozamykacz kryty GEZE BOXER 2-4; ITS 96 2-4	50/61,50
zawias DUO do ościeżnicy metalowej (kryty) - 1 szt.	110/135,30
elektrozaczep BIRA z wyślizgiem (rewersyjny) F12R-C (12V DC) (w tym blacha zaczepowa SPEC-727 i przystosowanie pod elektrozaczep)*	290/356,70
elektrozaczep BIRA z wyślizgiem (awersyjny) F12U-C (12V AC/DC) (w tym blacha zaczepowa SPEC-727 i przystosowanie pod elektrozaczep)*	250/307,50
kontaktron MC 250 wpuszczany	53/65,19
kołnierz montażowy MC200-S19 do kontaktronu (kolor biały) (do ościeżnic metalowych)	30/36,90

*do skrzydeł wyposażonych w zamek ECO Schulte GBS 12 dopłata + 50/61,50

W przypadku ościeżnic wyposażonych w elektrozaczep konieczność zwiększenia szerokości otworu montażowego dodatkowo o 5 mm.

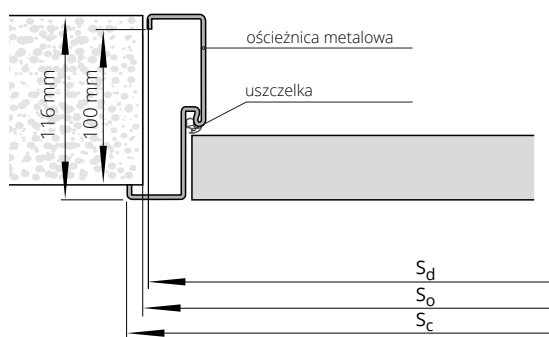

S_d - szerokość drzwi po zewnętrznej stronie ościeżnicy
S_o - szerokość otworu montażowego
S_c - szerokość całkowita ościeżnicy

H_d - wysokość drzwi po zewnętrznej stronie ościeżnicy
H_o - wysokość otworu montażowego
H_c - wysokość całkowita ościeżnicy

SZEROKOŚĆ

typ	drzwi jednoskrzydłowe			drzwi dwuskrzydłowe			
	S _o	S _d	S _c	typ	S _o	S _d	S _c
„60”	685	675	701	„120”	1300	1290	1316
„70”	785	775	801	„130”	1400	1390	1416
„80”	885	875	901	„140”	1500	1490	1516
„90”	985	975	1001	„150”	1600	1590	1616
„90”plus	1010	1000	1026	„160”	1700	1690	1716
„100”	1085	1075	1101	„170”	1800	1790	1816
„110”	1185	1175	1201	„180”	1900	1890	1916
				„190”	2000	1990	2016
				„200”	2100	2090	2116

WYSOKOŚĆ

H _o	H _c	H _d
2080	2088	2075



ościeżnica STAŁA METALOWA SYSTEM POL-SKONE

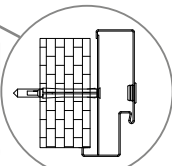
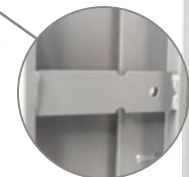
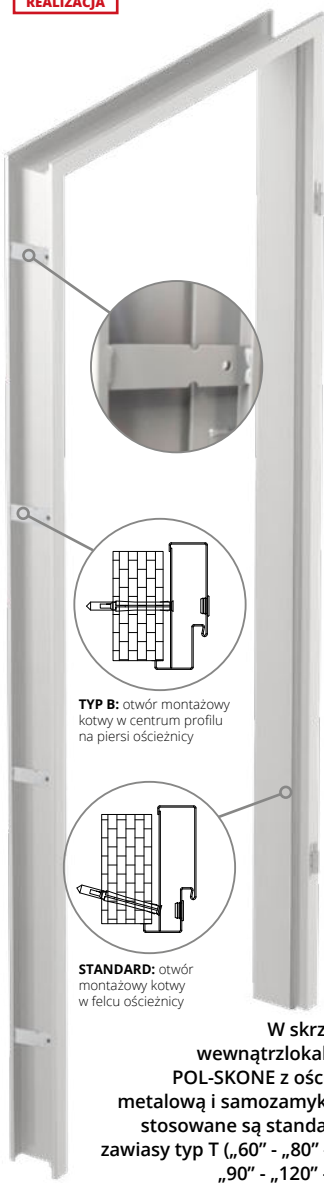

TYP B: otwór montażowy kotwy w centrum profilu na pierś ościeżnicy

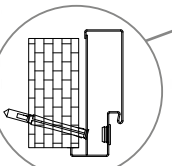

STANDARD: otwór montażowy kotwy w felcu ościeżnicy

W skrzydłach wewnątrzlokalowych POL-SKONE z ościeżnicą metalową i samozamykaczem stosowane są standardowo zawiasy typ T („60” - „80” - 3 szt., „90” - „120” - 4 szt.)

Konieczność podkucia otworu w ścianie pod puszkę osłonową.

Sd – szerokość drzwi po zewnętrznej stronie ościeżnicy
So – szerokość otworu montażowego
Sc – szerokość całkowita ościeżnicy

Hd – wysokość drzwi po zewnętrznej stronie ościeżnicy
Ho – wysokość otworu montażowego
Hc – wysokość całkowita ościeżnicy

W przypadku ościeżnic wyposażonych w elektrozaczep konieczność zwiększenia szerokości otworu montażowego dodatkowo o 5 mm.

DEDYKOWANA DO

Drzwi wewnątrzlokalowych

Ościeżnice metalowe w zależności od typu wykonane z blachy o grubości:
FD14 - grubość 1,5 mm
FD12 - grubość 1,5 mm

KOLORYSTYKA

Ościeżnica malowana farbą proszkową.
Kolory standard: biały (RAL 9003), czarny (RAL 9005), biały (RAL 9016), szary (RAL 7047), brąz (RAL 8014), grafit (RAL 7024), beż (NCS S 2005 Y50R)
Pozostałe kolory wg palet RAL dostępne za dopłatą - wg tabeli dopłat (str. 223)



	drzwi jednoskrzydłowe		drzwi dwuskrzydłowe	
typ ościeżnicy	„60”÷„90”	„100”÷„120”	„120”÷„150”	„160”÷„200”
FD14 mała	460/565,80	495/608,85	607/746,61	831/1022,13
FD12 duża*	527/648,21	578/710,94	686/843,78	913/1122,99

AKCESORIA I WYPOSAŻENIE (za dopłatą)

* możliwość zamówienia otworów montażowych na powierzchni ościeżnicy

ościeżnica krótsza o 50 mm lub 100 mm	+10%
ościeżnica wyższa o 50 mm	+5%
ościeżnica wyższa o 100 mm	+10%
ościeżnica wyższa o 150 mm	+15%
ościeżnica wyższa o 200 mm	+20%
próg ze stali nierdzewnej do ościeżnicy FD12 - 1 szt.	170/209,10
wzmocnienie pod samozamykacz nawierzchniowy	25/30,75
dotychczasowy zawias typ M do ościeżnicy metalowej (szer. „60”-„80”) - 1 szt.	17/20,91
zamiana zawiasu na typ T do ościeżnicy metalowej (szer. „60”-„80”) - 1 szt.	30/36,90
elektrozaczep awersyjny BIRA F12U (12V AC/DC) w tym blacha zaczepowa i przystosowanie pod elektrozaczep	250/307,50
elektrozaczep rewersyjny BIRA F12R (12V DC) w tym blacha zaczepowa i przystosowanie pod elektrozaczep	280/344,40
kontaktron MC 250 wpuszczany	53/65,19
kołnierz montażowy MC200-S19 do kontaktronu (kolor biały) (do ościeżnic metalowych)	30/36,90

SZEROKOŚĆ FD14

	drzwi jednoskrzydłowe				drzwi dwuskrzydłowe			
typ	S _o	S _d	S _c	H _d	typ	S _o	S _d	S _c
„60”	673	633	697	2036	„120”	1307	1267	1331
„70”	773	733	797	2046	„130”	1407	1367	1431
„80”	873	833	897	2068	„140”	1507	1467	1531
„90”	973	933	997		„150”	1607	1567	1631
„90”plus	983	943	1007		„160”	1707	1667	1731
„100”	1073	1033	1097		„170”	1807	1767	1831
„110”	1173	1133	1197		„180”	1907	1867	1931
„120”	1273	1233	1297		„190”	2007	1967	2031
					„200”	2107	2067	2131

WYSOKOŚĆ

	H _d	H _o	H _c
	2036	2046	2068

SZEROKOŚĆ FD12

	drzwi jednoskrzydłowe				drzwi dwuskrzydłowe			
typ	S _o	S _d	S _c	H _d	typ	S _o	S _d	S _c
„60”	681	671	697	2055	„120”	1315	1305	1331
„70”	781	771	797	2060	„130”	1415	1405	1431
„80”	881	871	897	2066	„140”	1515	1505	1531
„90”	981	971	997		„150”	1615	1605	1631
„90”plus	991	981	1007		„160”	1715	1705	1731
„100”	1081	1071	1097		„170”	1815	1805	1831
„110”	1181	1171	1197		„180”	1915	1905	1931
„120”	1281	1271	1297		„190”	2015	2005	2031
					„200”	2115	2105	2131

WYSOKOŚĆ

	H _d	H _o	H _c
	2055	2060	2068

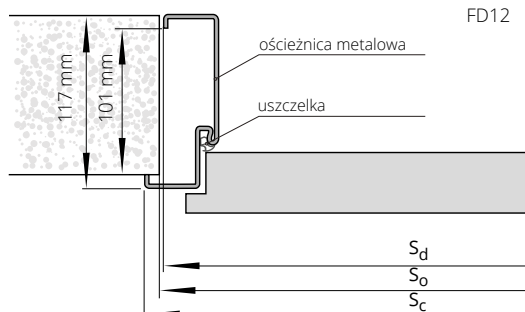
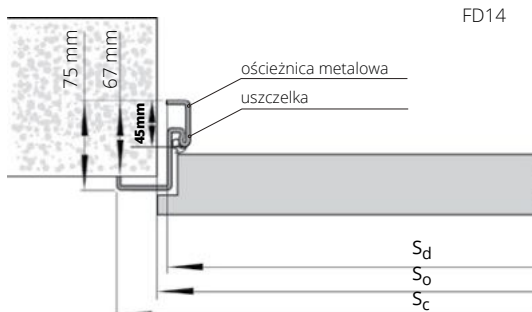



ościeżnica REGULOWANA METALOWA DUO SYSTEM POL-SKONE

UWAGA! W CENIE OŚCIEŻNICY METALOWEJ DUO ZAWIERAJĄ SIĘ ZAWIASY KRYTE DUO

DEDYKOWANA DO

Drzwi wewnętrzne lokalowych

Ościeżnica metalowa bezprylgowa przystosowana pod zawiasy kryte DUO. Ościeżnica wykonana z blachy o grubości 1,5 mm.

KOLORYSTYKA

Ościeżnica malowana farbą proszkową. Kolory standard: biały (RAL 9003), czarny (RAL 9005), biały (RAL 9016), szary (RAL 7047), brąz (RAL 8014), grafit (RAL 7024), beż (NCS S 2005 Y50R). Pozostałe kolory wg palet RAL dostępne za dopłatą - wg tabeli dopłat (str. 223)



symbol	zakres w mm	drzwi jednoskrzydłowe			drzwi dwuskrzydłowe		
		„60” - „80”	„90”	„100” - „110”	„60”+„60”, „60”+„70”, „60”+„80”, „70”+„70”, „70”+„80”	„90”+„60”	„160”-„200”
F71	95-125	1287/1583,01	1406/1729,38	1627/2001,21	1999/2458,77	2236/2750,28	2607/3206,61
F72	125-155	1347/1656,81	1466/1803,18	1690/2078,70	2059/2532,57	2294/2821,62	2664/3276,72
F73	155-185	1410/1734,30	1528/1879,44	1740/2140,20	2118/2605,14	2353/2894,19	2725/3351,75
F74	185-215	1468/1805,64	1583/1947,09	1807/2222,61	2178/2678,94	2414/2969,22	2771/3408,33
F75	215-245	1527/1878,21	1643/2020,89	1925/2367,75	2236/2750,28	2472/3040,56	2785/3425,55
F76	245-275	1669/2052,87	1703/2094,69	1985/2441,55	2343/2881,89	2579/3172,17	2902/3569,46
F77	275-305	1688/2076,24	1806/2221,38	2043/2512,89	2357/2899,11	2592/3188,16	2964/3645,72
F78	305-335	1703/2094,69	1822/2241,06	2104/2587,92	2414/2969,22	2649/3258,27	3020/3714,60
F79	335-365	1765/2170,95	1884/2317,32	2163/2660,49	2474/3043,02	2711/3334,53	3080/3788,40
ilość zawiasów krytych		2 szt.	3 szt.	3 szt.	4 szt.	6 szt.	6 szt.

UWAGA! W cenę wliczone zawiasy DUO do ościeżnicy metalowej.

AKCESORIA I WYPOSAŻENIE
(za dopłatą)

ościeżnica krótsza o 55 mm lub 100 mm	+10%
ościeżnica wyższa o 50 mm	+5%
ościeżnica wyższa o 100 mm	+10%
ościeżnica wyższa o 150 mm	+15%
ościeżnica wyższa o 200 mm	+20%
wzmocnienie pod samozamykacz nawierzchniowy	25/30,75
zawias DUO do ościeżnicy metalowej (kryty) - 1 szt.	110/135,30
elektrozaczep BIRA z wysłizgiem (rewersyjny) F12R-C (12V DC) (w tym blacha zaczepowa SPEC-727 i przystosowanie pod elektrozaczep)*	290/356,70
elektrozaczep BIRA z wysłizgiem (awersyjny) F12U-C (12V AC/DC) (w tym blacha zaczepowa SPEC-727 i przystosowanie pod elektrozaczep)*	250/307,50
dotatkowa regulacja ZOZ do ościeżnicy regulowanej bezprylgowej (zwiększenie zakresu szerokości muru ` 650 mm)	290/356,70
kontaktron MC 250 wpuszczany	53/65,19
kołnierz montażowy MC200-S19 do kontaktronu (kolor biały) (do ościeżnic metalowych)	30/36,90

*do skrzydeł wyposażonych w zamek ECO Schulte GBS 12 dopłata + 50/61,50

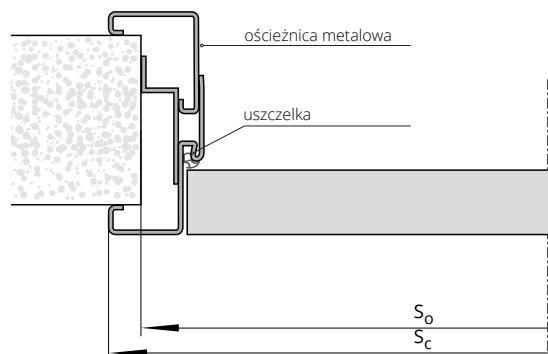

SZEROKOŚĆ

typ	drzwi jednoskrzydłowe		drzwi dwuskrzydłowe		
	S _C	S _O	S _C	S _O	
„60”	721	693	„120”	1336	1308
„70”	821	793	„130”	1436	1408
„80”	921	893	„140”	1536	1508
„90”	1021	993	„150”	1636	1608
„90”plus	1046	1018	„160”	1736	1708
„100”	1121	1093	„170”	1836	1808
„110”	1221	1193	„180”	1936	1908
			„190”	2036	2008
			„200”	2136	2108

WYSOKOŚĆ

H _O	H _C
2085	2098

So – szerokość otworu montażowego
Sc – szerokość całkowita ościeżnicy

Ho – wysokość otworu montażowego
Hc – wysokość całkowita ościeżnicy

CENA (zł) **netto**/brutto (VAT 23%)



ITB-KOT-2021/2046 wydanie 1

ościeżnica REGULOWANA METALOWA SYSTEM POL-SKONE

**DEDYKOWANA DO**

Drzwi wewnątrzlokalowych

Ościeżnica wykonana z blachy o grubości 1,5 mm.

KOLORYSTYKA

Ościeżnica malowana farbą proszkową.
Kolory standard: biały (RAL 9003), czarny (RAL 9005), biały (RAL 9016), szary (RAL 7047), brąz (RAL 8014), grafit (RAL 7024), beż (NCS S 2005 Y50R)
Pozostałe kolory wg palet RAL dostępne za dopłatą - wg tabeli dopłat (str. 223)



symbol	zakres mm	drzwi jednoskrzydłowe		drzwi dwuskrzydłowe	
		„60”÷„90”	„100”÷„120”	„120”÷„150”	„160”÷„200”
ZO1	95-125	855 /1051,65	983 /1209,09	1153 /1418,19	1353 /1664,19
ZO2	125-155	913 /1122,99	1045 /1285,35	1212 /1490,76	1415 /1740,45
ZO3	155-185	974 /1198,02	1105 /1359,15	1271 /1563,33	1474 /1813,02
ZO4	185-215	1033 /1270,59	1164 /1431,72	1330 /1635,90	1532 /1884,36
ZO5	215-245	1089 /1339,47	1220 /1500,60	1390 /1709,70	1591 /1956,93
ZO6	245-275	1153 /1418,19	1281 /1575,63	1449 /1782,27	1654 /2034,42
ZO7	275-305	1212 /1490,76	1340 /1648,20	1509 /1856,07	1712 /2105,76
ZO8	305-335	1271 /1563,33	1400 /1722,00	1567 /1927,41	1771 /2178,33
ZO9	335-365	1330 /1635,90	1461 /1797,03	1626 /1999,98	1832 /2253,36

AKCESORIA I WYPOSAŻENIE
(za dopłatą)

ościeżnica krótsza o 50 mm lub 100 mm	+10%
ościeżnica wyższa o 50 mm	+5%
ościeżnica wyższa o 100 mm	+10%
ościeżnica wyższa o 150 mm	+15%
ościeżnica wyższa o 200 mm	+20%
wzmocnienie pod samozamykacz nawierzchniowy	25/30,75
dotychczasowy zawias M do ościeżnicy metalowej (szer. „60”÷„80”) - 1 szt.	17/20,91
zamiana zawiasu na typ T do ościeżnicy metalowej (szer. „60”÷„80”) - 1 szt.	30/36,90
elektrozaczep awersyjny BIRA F12U (12V AC/DC) w tym blacha zaczeppowa i przystosowanie pod elektrozaczep	250/307,50
elektrozaczep rewersyjny BIRA F12R (12V DC) w tym blacha zaczeppowa i przystosowanie pod elektrozaczep	280/344,40
dotychczasowa regulacja ZOZ do ościeżnicy regulowanej przylgowej (zwiększenie zakresu szerokości muru 635 mm)	290/356,70
kontaktron MC 250 wpuszczany	53/65,19
kolnierz montażowy MC200-S19 do kontaktronu (kolor biały) (do ościeżnic metalowych)	30/36,90

W skrzydłach wewnątrzlokalowych POL-SKONE z ościeżnicą metalową i samozamykaczem stosowane są standardowo zawiasy typ T („60” - „80” - 3 szt., „90” - „120” - 4 szt.)

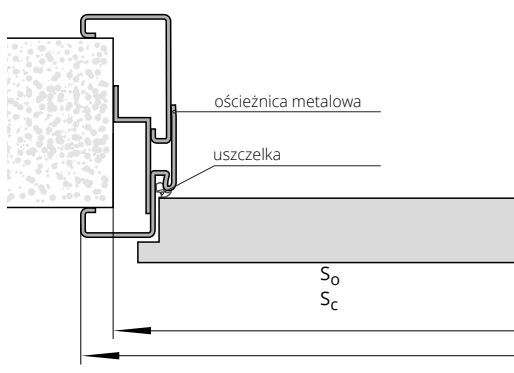
**SZEROKOŚĆ**

typ	drzwi jednoskrzydłowe				drzwi dwuskrzydłowe				
	S _o	S _c	H _o	H _c	typ	S _o	S _c	H _o	H _c
„60”	690	717	2065	2078	„120”	1325	1351	2065	2078
„70”	790	817			„130”	1425	1451		
„80”	890	917			„140”	1525	1551		
„90”	990	1017			„150”	1625	1651		
„90” plus	1000	1027			„160”	1725	1751		
„100”	1090	1117			„170”	1825	1851		
„110”	1190	1217			„180”	1925	1951		
„120”	1290	1317			„190”	2025	2051		
					„200”	2125	2151		

CENA (zł) netto/brutto (VAT 23%)

S_o - szerokość otworu montażowego
S_c - szerokość całkowita ościeżnicyH_o - wysokość otworu montażowego
H_c - wysokość całkowita ościeżnicy



METALOWA DIAGONAL SYSTEM POL-SKONE



DEDYKOWANA DO

Drzwi wewnątrzlokalowych

Ościeżnica wykonana z blachy o grubości 1,5 mm.

KOLORYSTYKA

Ościeżnica malowana farbą proszkową.
Kolory standard: biały (RAL 9003), czarny (RAL 9005), biały (RAL 9016), szary (RAL 7047), brąz (RAL 8014), grafit (RAL 7024), beż (NCS S 2005 Y50R)
Pozostałe kolory wg palet RAL dostępne za dopłatą - wg tabeli dopłat (str. 223)



drzwi jednoskrzydłowe		drzwi dwuskrzydłowe	
„60”÷„90”	„100”÷„120”	„120”÷„150”	„160”÷„200”
587 /722,01	640 /787,20	764 /939,72	1016 /1249,68

FD15 grubość blachy 1,5 mm

AKCESORIA I WYPOSAŻENIE (za dopłatą)

ościeżnica krótsza o 50 mm lub 100 mm	+10%
ościeżnica wyższa o 50 mm	+5%
ościeżnica wyższa o 100 mm	+10%
ościeżnica wyższa o 150 mm	+15%
ościeżnica wyższa o 200 mm	+20%
wzmocnienie pod samozamykacz nawierzchniowy	25/30,75
dodatkowy zawias typ M do ościeżnicy metalowej (szer. „60”-„80”) - 1 szt.	17/20,91
zamiana zawiasu na typ T do ościeżnicy metalowej (szer. „60”-„80”) - 1 szt.	30/36,90
elektrozaczep awersyjny BIRA F12U (12V AC/DC) w tym blacha zaczepowa i przystosowanie pod elektrozaczep	250/307,50
elektrozaczep rewersyjny BIRA F12R (12V DC) w tym blacha zaczepowa i przystosowanie pod elektrozaczep	280/344,40
kontaktron MC 250 wpuszczany	53/65,19
kołnierz montażowy MC200-S19 do kontaktronu (kolor biały) (do ościeżnic metalowych)	30/36,90

W skrzydłach wewnątrzlokalowych POL-SKONE z ościeżnicą metalową i samozamykaczem stosowane są standardowo zawiasy typ T („60” - „80” - 3 szt., „90” - „120” - 4 szt.)

Ościeżnica wykonana z najwyższej jakości blachy stalowej o grubości 1,5 mm.

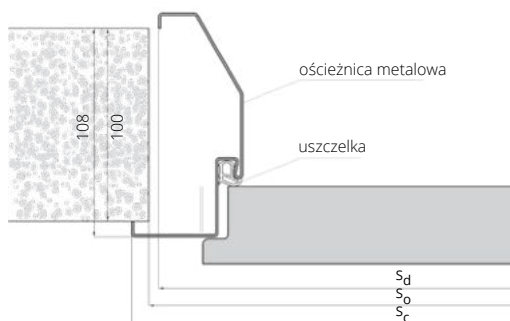

SZEROKOŚĆ

drzwi jednoskrzydłowe			drzwi dwuskrzydłowe				
typ	So	Sd	Sc	typ	So	Sd	Sc
„60”	700	691	717	„120”	1335	1325	1351
„70”	800	791	817	„130”	1435	1425	1451
„80”	900	891	917	„140”	1535	1525	1551
„90”	1000	991	1017	„150”	1635	1625	1651
„90” plus	1010	1001	1027	„160”	1735	1725	1751
„100”	1100	1091	1117	„170”	1835	1825	1851
„110”	1200	1191	1217	„180”	1935	1925	1951
„120”	1300	1291	1317	„190”	2035	2025	2051
				„200”	2135	2125	2151
WYSOKOŚĆ					Ho	Hc	Hd
					2069	2078	2065

So – szerokość otworu montażowego
Sc – szerokość całkowita ościeżnicy
Sd – szerokość po wewnętrznej stronie ościeżnicy

Ho – wysokość otworu montażowego
Hd – wysokość po zewnętrznej stronie ościeżnicy
Hc – wysokość całkowita ościeżnicy

CENA (zł) **netto**/brutto (VAT 23%)



ościeżnica REGULOWANA METALOWA DIAGONAL SYSTEM POL-SKONE



DEDYKOWANA DO

Drzwi wewnątrzlokalowych

KOLORYSTYKA

Ościeżnica malowana farbą proszkową.
Kolory standard: biały (RAL 9003), czarny (RAL 9005), biały (RAL 9016), szary (RAL 7047), brąz (RAL 8014), grafit (RAL 7024), beż (NCS S 2005 Y50R)
Pozostałe kolory wg palet RAL dostępne za dopłatą - wg tabeli dopłat (str. 223)

symbol	zakres w mm	drzwi jednoskrzydłowe		drzwi dwuskrzydłowe	
		„60”±„90”	„100” ± „120”	„120”±„150”	„160”±„200”
D01	125-155	1012 /1244,76	1159 /1425,57	1366 /1680,18	1622 /1995,06
D02	155-185	1072 /1318,56	1228 /1510,44	1444 /1776,12	1709 /2102,07
D03	185-215	1131 /1391,13	1297 /1595,31	1523 /1873,29	1807 /2222,61
D04	215-245	1188 /1461,24	1366 /1680,18	1601 /1969,23	1905 /2343,15
D05	245-275	1247 /1533,81	1435 /1765,05	1679 /2065,17	1994 /2452,62
D06	275-305	1306 /1606,38	1503 /1848,69	1768 /2174,64	2092 /2573,16
D07	305-335	1366 /1680,18	1571 /1932,33	1846 /2270,58	2181 /2682,63
D08	335-365	1425 /1752,75	1641 /2018,43	1925 /2367,75	2280 /2804,40

AKCESORIA I WYPOSAŻENIE (za dopłatą)

ościeżnica krótsza o 50 mm lub 100 mm	+10%
ościeżnica wyższa o 50 mm	+5%
ościeżnica wyższa o 100 mm	+10%
ościeżnica wyższa o 150 mm	+15%
ościeżnica wyższa o 200 mm	+20%
wzmocnienie pod samozamykacz nawierzchniowy	25/30,75
dotychczasowy zawias typ M do ościeżnicy metalowej (szer. „60”-„80”) - 1 szt.	17/20,91
zamiana zawiasu na typ T do ościeżnicy metalowej (szer. „60”-„80”) - 1 szt.	30/36,90
elektrozaczep awersyjny BIRA F12U (12V AC/DC) w tym blacha zaczepowa i przystosowanie pod elektrozaczep	250/307,50
elektrozaczep rewersyjny BIRA F12R (12V DC) w tym blacha zaczepowa i przystosowanie pod elektrozaczep	280/344,40
kontaktron MC 250 wpuszczany	53/65,19
kołnierz montażowy MC200-S19 do kontaktronu (kolor biały) (do ościeżnic metalowych)	30/36,90

W skrzydłach wewnątrzlokalowych POL-SKONE z ościeżnicą metalową i samozamykaczem stosowane są standardowo zawiasy typ T („60” - „80” - 3 szt., „90” - „120” - 4 szt.)

Ościeżnica wykonana z najwyższej jakości blachy stalowej o grubości 1,5 mm.

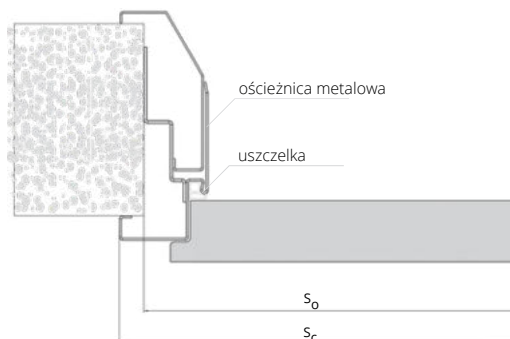

SZEROKOŚĆ

drzwi jednoskrzydłowe					drzwi dwuskrzydłowe				
typ	So	Sc	Ho	Hc	typ	So	Sc	Ho	Hc
„60”	690	717	2065	2078	„120”	1325	1351	2065	2078
„70”	790	817			„130”	1425	1451		
„80”	890	917			„140”	1525	1551		
„90”	990	1017			„150”	1625	1651		
„90” plus	1000	1027			„160”	1725	1751		
„100”	1090	1117			„170”	1825	1851		
„110”	1190	1217			„180”	1925	1951		
„120”	1290	1317			„190”	2025	2051		
					„200”	2125	2151		

So - szerokość otworu montażowego
Sc - szerokość całkowita ościeżnicy

Ho - wysokość otworu montażowego
Hc - wysokość całkowita ościeżnicy



ościeżnica **STAŁA** METALOWA **LUMEN**



DEDYKOWANA DO

tafli szklanej LUMEN

Ościeżnica wykonana z blachy o grubości 1,5 mm.

KOLORYSTYKA

Ościeżnica malowana farbą proszkową.
Kolory standard: biały (RAL 9003), czarny (RAL 9005), biały (RAL 9016), szary (RAL 7047), brąz (RAL 8014), grafit (RAL 7024), beż (NCS S 2005 Y50R)
Pozostałe kolory wg palet RAL dostępne za dopłatą - wg tabeli dopłat (str. 223)

	drzwi jednoskrzydłowe
typ ościeżnicy	„60”±„90”
FD12 LUMEN	527/648,21

AKCESORIA I WYPOSAŻENIE (za dopłatą)

elektrozaczep awersyjny BIRA F12U (12V AC/DC) w tym blacha zaczepowa i przystosowanie pod elektrozaczep	250/307,50
elektrozaczep rewersyjny BIRA F12R (12V DC) w tym blacha zaczepowa i przystosowanie pod elektrozaczep	280/344,40

W przypadku ościeżnic wyposażonych w elektrozaczep konieczne jest zwiększenie otworu montażowego dodatkowo o 5 mm.

FD12 LUMEN

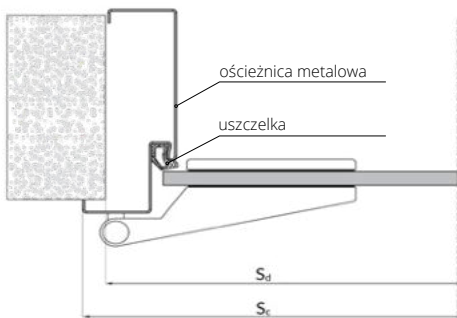

SZEROKOŚĆ FD12 LUMEN

	drzwi jednoskrzydłowe			
typ	S _o	S _d	S _c	S _s
„60”	681	671	697	617
„70”	781	771	797	717
„80”	881	871	897	817
„90”	981	971	997	917

WYSOKOŚĆ	H _d	H _o	H _c	H _s
	2055	2060	2068	2016

S_d - szerokość drzwi po zewnętrznej stronie ościeżnicy
S_o - szerokość otworu montażowego
S_c - szerokość całkowita ościeżnicy
S_s - szerokość skrzydła

H_d - wysokość drzwi po zewnętrznej stronie ościeżnicy
H_o - wysokość otworu montażowego
H_c - wysokość całkowita ościeżnicy
H_s - wysokość skrzydła



ościeżnica REGULOWANA METALOWA LUMEN



DEDYKOWANA DO

tafli szklanej LUMEN

Ościeżnica wykonana z blachy o grubości 1,5 mm.

KOLORYSTYKA

Ościeżnica malowana farbą proszkową.
Kolory standard: biały (RAL 9003), czarny (RAL 9005), biały (RAL 9016), szary (RAL 7047), brąz (RAL 8014), grafit (RAL 7024), beż (NCS S 2005 Y50R)
Pozostałe kolory wg palet RAL dostępne za dopłatą - wg tabeli dopłat (str. 223)



symbol	zakres mm	drzwi jednoskrzydłowe „60”±, „90”
ZO1	95-125	905 /1113,15
ZO2	125-155	913 /1122,99
ZO3	155-185	974 /1198,02
ZO4	185-215	1033 /1270,59
ZO5	215-245	1089 /1339,47
ZO6	245-275	1153 /1418,19
ZO7	275-305	1212 /1490,76
ZO8	305-335	1271 /1563,33
ZO9	335-365	1330 /1635,90

AKCESORIA I WYPOSAŻENIE (za dopłatą)

dodatkowa regulacja ZOx do ościeżnicy regulowanej przyłgowej (zwiększenie zakresu szerokości muru 635 mm)	290 /356,70
elektrozaczep awersyjny BIRA F12U (12V AC/DC) w tym blacha zaczepowa i przystosowanie pod elektrozaczep	250 /307,50
elektrozaczep rewersyjny BIRA F12R (12V DC) w tym blacha zaczepowa i przystosowanie pod elektrozaczep	280 /344,40

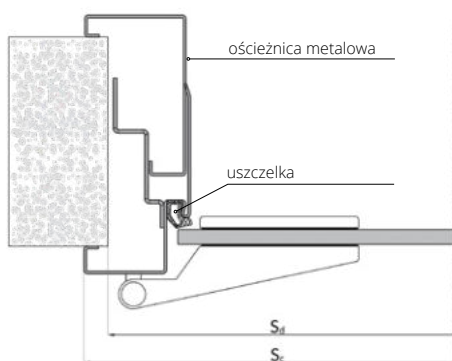

SZEROKOŚĆ FD61 LUMEN

typ	drzwi jednoskrzydłowe			
	S _O	S _D	S _C	S _S
„60”	690	685	717	617
„70”	790	785	817	717
„80”	890	885	917	817
„90”	990	985	1017	917

WYSOKOŚĆ	H _D	H _O	H _C	H _S
	2062	2065	2078	2016

S_d - szerokość drzwi po zewnętrznej stronie ościeżnicy
S_o - szerokość otworu montażowego
S_c - szerokość całkowita ościeżnicy
S_s - szerokość skrzydła

H_d - wysokość drzwi po zewnętrznej stronie ościeżnicy
H_o - wysokość otworu montażowego
H_c - wysokość całkowita ościeżnicy
H_s - wysokość skrzydła

TUNELE / ZABUDOWA MURU

OŚCIEŻNICA TUNELOWA VERTIGO

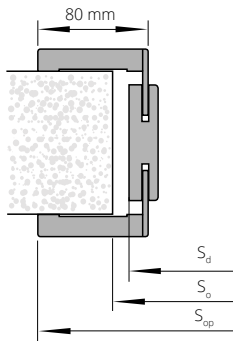

SZEROKOŚĆ

typ	S _d	S _o	S _{op}
„60”	656	680	793
„70”	756	780	893
„80”	856	880	993
„90”	956	980	1093

WYSOKOŚĆ

	H _d	H _o
	2071	2085

Stopień regulacji	Zakres w mm	Kompletacja elementów Elementy pionowe	MALOWANE*	MALOWANE*	BLACK czarny, sage	UNI MAT PLUS	FORNIROWANE		
			biały	szary, beż		LAMISTONE	GRUPA A	GRUPA B	GRUPA C, D
VT1	76-96	Panel 76 mm, opaska z piórem 32 mm	1001/1231,23	1101/1354,23	1201/1477,23	859/1056,57	1218/1498,14	1369/1683,87	1510/1857,30
VT2	96-116	Panel 76 mm, opaska z piórem 32 mm	1001/1231,23	1101/1354,23	1201/1477,23	859/1056,57	1225/1506,75	1377/1693,71	1510/1857,30
VT3	116-142	Panel 76 mm, opaska z piórem 52 mm	1008/1239,84	1108/1362,84	1208/1485,84	866/1065,18	1237/1521,51	1386/1704,78	1517/1865,91
VT4	142-182	Panel 142 mm, opaska z piórem 32 mm	1016/1249,68	1116/1372,68	1216/1495,68	874/1075,02	1245/1531,35	1402/1724,46	1538/1891,74
VT5	182-208	Panel 142 mm, opaska z piórem 52 mm	1038/1276,74	1138/1399,74	1238/1522,74	890/1094,70	1271/1563,33	1430/1758,90	1564/1923,72
VT6	208-248	Panel 208 mm, opaska z piórem 32 mm	1061/1305,03	1161/1428,03	1261/1551,03	909/1118,07	1298/1596,54	1447/1779,81	1581/1944,63
VT7	248-274	Panel 208 mm, opaska z piórem 52 mm	1091/1341,93	1191/1464,93	1291/1587,93	924/1136,52	1326/1630,98	1484/1825,32	1615/1986,45
VT8	274-314	Panel 274 mm, opaska z piórem 32 mm	1121/1378,83	1221/1501,83	1321/1624,83	942/1158,66	1351/1661,73	1510/1857,30	1645/2023,35
VT9	314-354	Panel 274 mm, opaska z piórem 52 mm	1143/1405,89	1243/1528,89	1343/1651,89	975/1199,25	1386/1704,78	1555/1912,65	1688/2076,24

Cena netto - część zasadnicza zabudowy tunelowej

* dot. opasek o szerokości 80 mm

TUNEL WYKOŃCZENIOWY DO ZABUDOWY MURU:
ZN (zabudowa przy systemie przesuwym naściennym)
i ZT (zabudowa otworu bez stosowania drzwi)

Stopień regulacji	Kompletacja elementów	System naścienny	System tunelowy	Zakres w mm	Wymiary standardowe	ECO TOP	HIGH TOP	MALOWANE*	MALOWANE*	BLACK czarny, sage	FORNIROWANE			
						LAMISTONE CPL	SILKSTONE				biały	szary, beż	GRUPA A	GRUPA B
							UNI MAT PLUS							
							do laminowanych							
ZN 1	ZT 1	76-116	Panel 76 mm, opaska z piórem 32 mm			591/726,93	628/772,44	779/958,17	879/1081,17	979/1204,17	901/1108,23	1041/1280,43	1094/1345,62	
ZN 2	ZT 2	116-142	Panel 76 mm, opaska z piórem 52 mm			628/772,44	632/777,36	825/1014,75	925/1137,75	1025/1260,75	956/1175,88	1104/1357,92	1159/1425,57	
ZN 3	ZT 3	142-182	Panel 142 mm, opaska z piórem 32 mm			669/822,87	701/862,23	882/1084,86	982/1207,86	1082/1330,86	1024/1259,52	1179/1450,17	1238/1522,74	
ZN 4	ZT 4	182-208	Panel 142 mm, opaska z piórem 52 mm			691/849,93	721/886,83	907/1115,61	1007/1238,61	1107/1361,61	1057/1300,11	1217/1496,91	1275/1568,25	
ZN 5	ZT 5	208-248	Panel 208 mm, opaska z piórem 32 mm			738/907,74	766/942,18	971/1194,33	1071/1317,33	1171/1440,33	1132/1392,36	1307/1607,61	1372/1687,56	
ZN 6	ZT 6	248-274	Panel 208 mm, opaska z piórem 52 mm			762/937,26	789/970,47	1008/1239,84	1108/1362,84	1208/1485,84	1168/1436,64	1340/1648,20	1412/1736,76	
ZN 7	ZT 7	274-314	Panel 274 mm, opaska z piórem 32 mm			832/1023,36	853/1049,19	1094/1345,62	1194/1468,62	1294/1591,62	1276/1569,48	1476/1815,48	1550/1906,50	
ZN 8	ZT 8	314-354	Panel 274 mm, opaska z piórem 52 mm			940/1156,20	955/1174,65	1239/1523,97	1339/1646,97	1339/1646,97	1445/1777,35	1675/2060,25	1754/2157,42	

DOPLATY

niestandardowa wysokość tuneli (do 2300 mm)	+30%
tunele dwuskrzydłowe wymiar „100”+„100”	+50%
tunele dwuskrzydłowe wymiar „110”+„110”	+70%
ościeżnica tunelowa DIN AQUA - po konsultacji z Działem Handlowym	
„100”; „110”	+20%
opaski łączone pod kątem 90° (dot. opasek o grubości 80 mm)	50/61,50

TABELA DOPLAT do ościeżnic RAL, NCS wg grup kolorystycznych	GRUPA I	GRUPA II	GRUPA III	GRUPA IV	GRUPA V
	+20%	+30%	+40%	+60%	+75%

* dot. opasek o szerokości 80 mm

ekologiczne farby akrylowe, kolory palet RAL i NCS (oprócz metalicznych) - dopłata wg grup kolorystycznych (str. 264)

CENA (zł)
netto/brutto
(VAT 23%)

OŚCIEŻNICA TUNELOWA ZN, ZN SYSTEM DUO (nie dotyczy DIN DUO)
(zabudowa muru przy systemie przesuwym naściennym)
OŚCIEŻNICA TUNELOWA ZT SYSTEM DIN
(zabudowa muru bez zastosowania drzwi przy ościeżnicach DIN)

SZEROKOŚĆ

drzwi jednoskrzydłowe					drzwi dwuskrzydłowe				
typ	S _d	S _o	S _{op}	S _{op} *	typ	S _d	S _o	S _{op}	S _{op} *
„60”	649	670	746	786	„60”+„60”	1282	1305	1379	1419
„70”	749	770	846	886	„70”+„70”	1482	1505	1579	1619
„80”	849	870	946	986	„80”+„80”	1682	1705	1779	1819
„90”	949	970	1046	1086	„90”+„90”	1882	1905	1979	2019
„100”	1049	1070	1146	1186	„100”+„100”	2082	2105	2179	2219

WYSOKOŚĆ	H _d	H _o	H _{op}	H _{op} *
	2044	2055	2093	2113

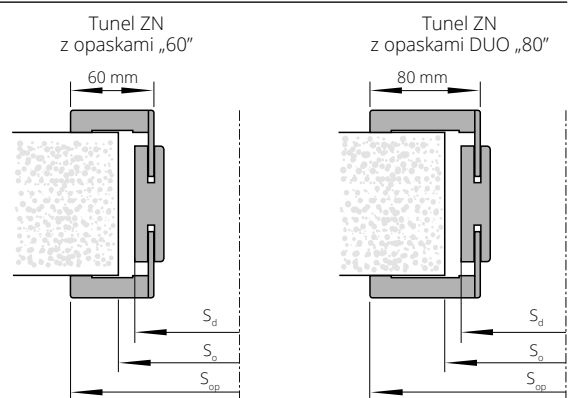

Opaski o szerokości 60 mm nie występują w wersji malowanej

S_d - szerokość drzwi po zewnętrznej stronie ościeżnicy
S_o - szerokość otworu montażowego
S_{op} - szerokość po zewnętrznej stronie opaski

H_d - wysokość drzwi po zewnętrznej stronie ościeżnicy
H_o - wysokość otworu montażowego
H_{op} - wysokość po zewnętrznej stronie opaski

* SYSTEM DUO (nie dotyczy DIN DUO)

OŚCIEŻNICA TUNELOWA ZT SYSTEM POL-SKONE (nie dotyczy ZT DIN)
(zabudowa muru bez stosowania drzwi)

SZEROKOŚĆ

drzwi jednoskrzydłowe				drzwi dwuskrzydłowe			
typ	S _d	S _o	S _{op}	typ	S _d	S _o	S _{op}
„60”	700	720	797	„60”+„60”	1334	1360	1431
„70”	800	820	897	„60”+„70”	1434	1460	1531
„80”	900	920	997	„60”+„80”, „70”+„70”	1534	1560	1631
„90”	1000	1020	1097	„60”+„90”, „70”+„80”	1634	1660	1731
„100”	1100	1120	1197	„70”+„90”, „80”+„80”	1734	1760	1831
				„80”+„90”	1834	1860	1931
				„90”+„90”	1934	1960	2031
				„100”+„100”	2134	2160	2231

WYSOKOŚĆ

H _d	H _o	H _{op}
2069	2080	2118

Dostępne tylko w kolorystyce fornirów naturalnych

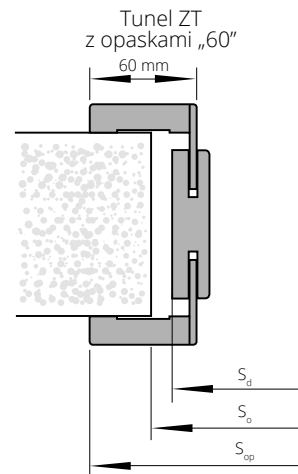

Opaski o szerokości 60 mm nie występują w wersji malowanej

OŚCIEŻNICA TUNELOWA ZT SYSTEM DIN DUO
(zabudowa muru bez stosowania drzwi)

SZEROKOŚĆ

drzwi jednoskrzydłowe				drzwi dwuskrzydłowe			
typ	S _o	S _d	S _{op}	typ	S _o	S _d	S _{op}
„60”	675	655	792	„60”+„60”	1290	1270	1407
„70”	775	755	892	„60”+„70”	1390	1370	1507
„80”	875	855	992	„60”+„80”, „70”+„70”	1490	1470	1607
„90”	975	955	1092	„60”+„90”, „70”+„80”	1590	1570	1707
				„70”+„90”, „80”+„80”	1690	1670	1807
				„80”+„90”	1790	1770	1907
				„90”+„90”	1890	1870	2007

WYSOKOŚĆ

H _o	H _d	H _{op}
2075	2065	2133

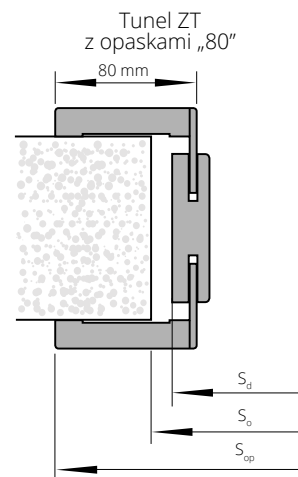

Tunel ZT do drzwi SYSTEM DUO
(zabudowa muru bez stosowania drzwi)

SZEROKOŚĆ

drzwi jednoskrzydłowe				drzwi dwuskrzydłowe			
typ	S _d	S _o	S _{op}	typ	S _d	S _o	S _{op}
„60”	699	720	836	„60”+„60”	1326	1350	1463
„70”	799	820	936	„60”+„70”	1426	1450	1563
„80”	899	920	1036	„70”+„70”	1526	1550	1663
„90”	999	1020	1136	„70”+„80”	1626	1650	1763
				„80”+„80”	1726	1750	1863
				„80”+„90”	1826	1850	1963
				„90”+„90”	1926	1950	2063

WYSOKOŚĆ

H _d	H _o	H _{op}
2085	2095	2154

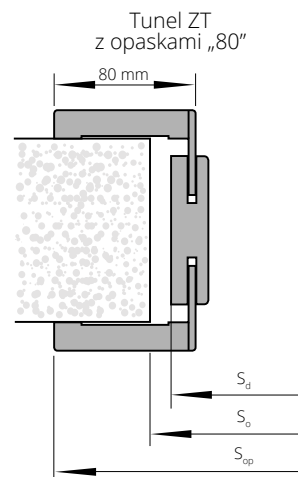

S_d – szerokość drzwi po zewnętrznej stronie ościeżnicy
S_o – szerokość otworu montażowego
S_{op} – szerokość po zewnętrznej stronie opaski

H_d – wysokość drzwi po zewnętrznej stronie ościeżnicy
H_o – wysokość otworu montażowego
H_{op} – wysokość po zewnętrznej stronie opaski



NAŚWIETLA DO OŚCIEŻNICY DIN/DIN DUO

SYSTEM PRZYLGOWY

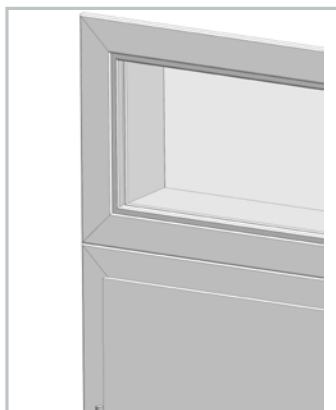

NAŚWIETLA na profilu ościeżnicy DIN
(cena za 1 m.b. naświetla liczony po zewnętrznym obwodzie naświetla)

		MALOWANE* biały	MALOWANE* szary, beż	ECO TOP	do laminowanych			FORNIROWANE		
					HIGH TOP	GRUPA A	GRUPA B	GRUPA C, D		
					LAMISTONE CPL					
					UNI MAT PLUS					
					SILKSTONE					
NP1A	75-85	286/351,78	386/474,78	195/239,85	233/286,59	266/327,18	308/378,84	324/398,52		
NP1B	85-95	286/351,78	386/474,78	195/239,85	233/286,59	260/319,80	295/362,85	309/380,07		
NP2	95-120	309/380,07	409/503,07	206/253,38	243/298,89	270/332,10	314/386,22	328/403,44		
NP3	120-140	328/403,44	428/526,44	221/271,83	267/328,41	295/362,85	337/414,51	352/432,96		
NP4	140-160	343/421,89	443/544,89	229/281,67	280/344,40	312/383,76	360/442,80	379/466,17		
NP5	160-180	356/437,88	456/560,88	240/295,20	298/366,54	335/412,05	383/471,09	403/495,69		
NP6	180-200	387/476,01	487/599,01	262/322,26	315/387,45	347/426,81	400/492,00	421/517,83		
NP7	200-220	401/493,23	501/616,23	268/329,64	330/405,90	367/451,41	423/520,29	448/551,04		
NP8	220-240	420/516,60	520/639,60	286/351,78	344/423,12	383/471,09	442/543,66	463/569,49		
NP9	240-260	439/539,97	539/662,97	295/362,85	363/446,49	402/494,46	466/573,18	492/605,16		
NP10	260-280	465/571,95	565/694,95	314/386,22	379/466,17	423/520,29	485/596,55	510/627,30		
NP11	280-300	481/591,63	581/714,63	324/398,52	397/488,31	440/541,20	503/618,69	529/650,67		

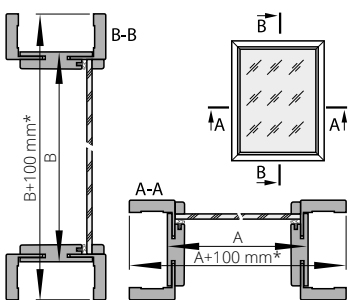

cena naświetla = cena 1 m.b. x 2(A+B) + cena 1 m² szkła x A x B
opcjonalnie zastosowanie opasek 80 mm

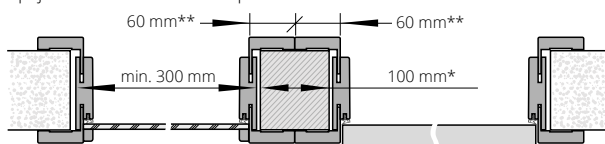

Maksymalny wymiar naświetli i doświetli wynosi:
- naświetla AxB = 2190x700 mm
- doświetla AxB = 1000x2043 mm

*W przypadku zastosowania opasek 80 mm - 140 mm

**W przypadku zastosowania opasek 80 mm - 80 mm

SYSTEM BEZPRZYLGOWY



NAŚWIETLA na profilu ościeżnicy DIN DUO
(cena za 1 m.b. naświetla liczony po zewnętrznym obwodzie naświetla)

		MALOWANE* biały	MALOWANE* szary, beż	ECO TOP	do laminowanych			FORNIROWANE		
					HIGH TOP	GRUPA A	GRUPA B	GRUPA C, D		
					LAMISTONE CPL					
					UNI MAT PLUS					
					SILKSTONE					
ND1	75-80	286/351,78	386/474,78	195/239,85	233/286,59	266/327,18	308/378,84	324/398,52		
ND2	80-85	286/351,78	386/474,78	195/239,85	233/286,59	266/327,18	308/378,84	324/398,52		
ND3	85-95	286/351,78	386/474,78	195/239,85	233/286,59	260/319,80	295/362,85	309/380,07		
ND4	95-120	309/380,07	409/503,07	206/253,38	243/298,89	270/332,10	314/386,22	328/403,44		
ND5	120-140	328/403,44	428/526,44	221/271,83	267/328,41	295/362,85	337/414,51	352/432,96		
ND6	140-160	343/421,89	443/544,89	229/281,67	280/344,40	312/383,76	360/442,80	379/466,17		
ND7	160-180	356/437,88	456/560,88	240/295,20	298/366,54	335/412,05	383/471,09	403/495,69		
ND8	180-200	387/476,01	487/599,01	262/322,26	315/387,45	347/426,81	400/492,00	421/517,83		
ND9	200-220	401/493,23	501/616,23	268/329,64	330/405,90	367/451,41	423/520,29	448/551,04		
ND10	220-240	420/516,60	520/639,60	286/351,78	344/423,12	383/471,09	442/543,66	463/569,49		
ND11	240-260	439/539,97	539/662,97	295/362,85	363/446,49	402/494,46	466/573,18	492/605,16		
ND12	260-280	465/571,95	565/694,95	314/386,22	379/466,17	423/520,29	485/596,55	510/627,30		
ND13	280-300	481/591,63	581/714,63	324/398,52	397/488,31	440/541,20	503/618,69	529/650,67		

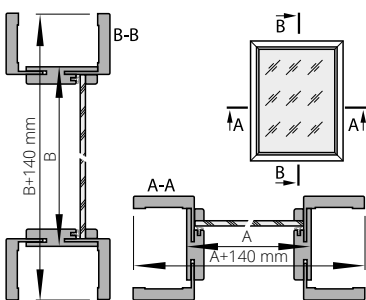

cena naświetla = cena 1 m.b. x 2(A+B) + cena 1 m² szkła x A x B

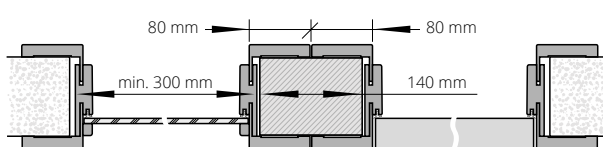

Maksymalny wymiar naświetli i doświetli wynosi:
- naświetla SxH = 2207x700 mm
- doświetla SxH = 1000x2133 mm

DO NAŚWIETLA NALEŻY STOSOWAĆ N/W SZYBY:	cena za 1 m ²
A. szyba bezpieczna biały mat 3.3.1, grubość 6,4 mm	307/377,61
B. szyba bezpieczna przezierna 3.3.1, grubość 6,4 mm	210/258,30
C. szyba hartowana biały mat, grubość 6 mm	235/289,05
D. szyba hartowana przezierna, grubość 6 mm	185/227,55

Brak możliwości wykonania opasek naświetli DIN/DIN DUO pod kątem 90°.

Sugerowany sposób połączenia naświetli na profilu ościeżnicy DIN/DIN DUO przy użyciu klocków montażowych

*ekologiczne farby akrylowe, kolory palet RAL i NCS (oprócz metalicznych) - dopłata wg grup kolorystycznych (str. 264)

CENA (zł) **netto**/brutto (VAT 23%)



NAŚWIETLA DO OŚCIEŻNICY STAŁEJ

NAŚWIETLA na profilu ościeżnicy stałej POL-SKONE (sys. przylgowy) stałej DUO (sys. bezprzylgowy) (cena za 1 m.b. naświetla liczony po zewnętrznym obwodzie naświetla)

MALOWANE* biały	do laminowanych	FORNIROWANE		
	HIGH TOP	GRUPA A	GRUPA B	GRUPA C, D
	UNI MAT PLUS			
	LAMISTONE CPL			
SILKSTONE				

stała 92 mm	357/439,11	291/357,93	319/392,37	371/456,33	386/474,78
-------------	------------	------------	------------	------------	------------

cena naświetla = cena 1m.b. x 2(A+B)+ cena 1m² szkła x A x B

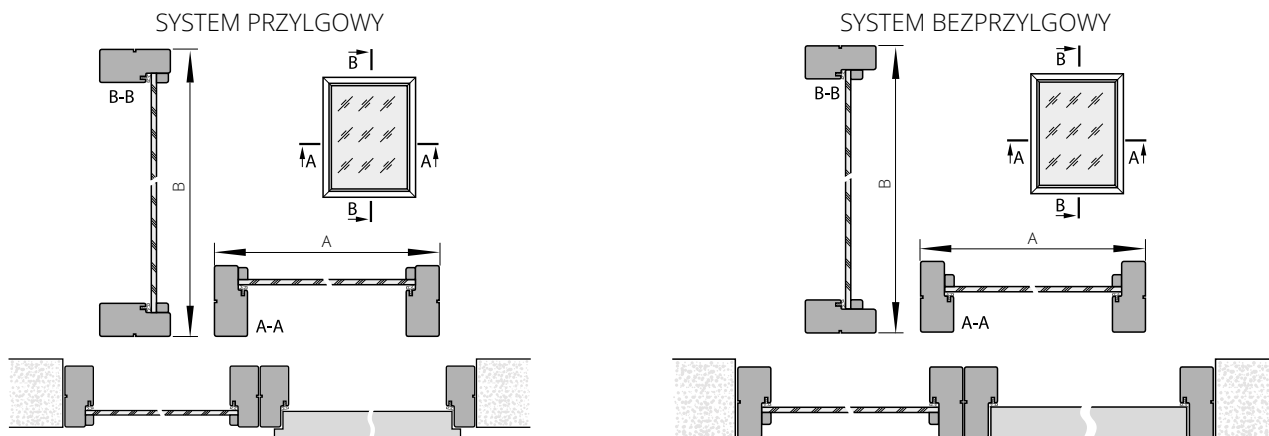

Sugerowany sposób połączenia naświetla na profilu ościeżnicy stałej/stałej DUO

*ekologiczne farby akrylowe, kolory palet RAL i NCS (oprócz metalicznych) - dopłata wg grup kolorystycznych (str. 264)

DOSTAWKI DO DRZWI WEWNĘTRZNYCH SEMPRE

CENA SKRZYDŁA Z DOSTAWKĄ = 2 x CENA SKRZYDŁA

Dostawki dotyczą modeli: SEMPRE, SEMPRE LUX (dot. wzoru W02, W03)

SZEROKOŚĆ (system przylgowy)		
typ	Ss z przylgą	Sds
„40”+ „70”		431
„50”+ „70”	744	531
„60”+ „70”		631
„40”+ „80”		431
„50”+ „80”	844	531
„60”+ „80”		631
„40”+ „90”		431
„50”+ „90”	944	531
„60”+ „90”		631

SZEROKOŚĆ (system bezprzylgowy)		
typ	Ss	Sds
„40”+ „70”		412
„50”+ „70”	725	512
„60”+ „70”		612
„40”+ „80”		412
„50”+ „80”	825	512
„60”+ „80”		612
„40”+ „90”		412
„50”+ „90”	925	512
„60”+ „90”		612

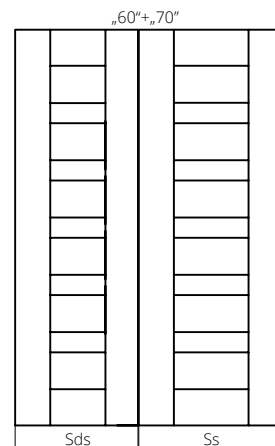
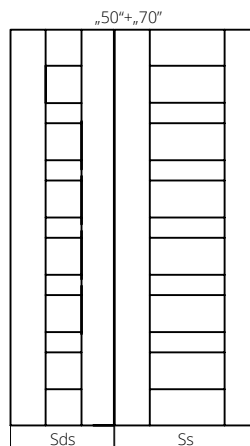
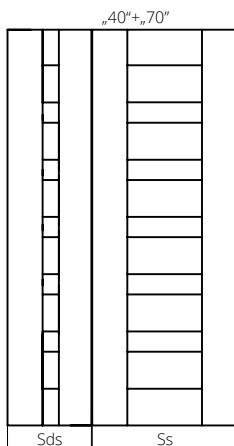
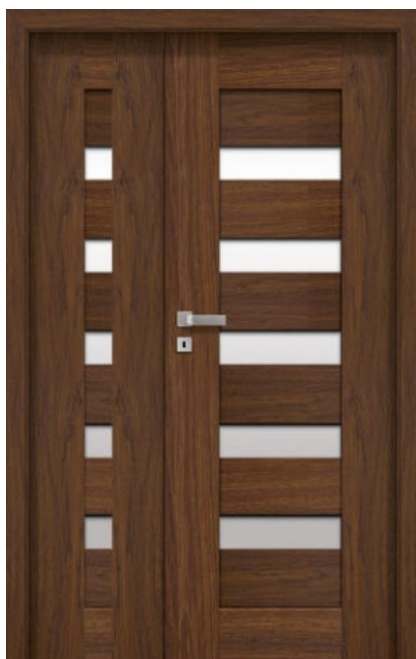

NAŚWIETLA METALOWE

Kalkulacja indywidualna po konsultacji z Działem Handlowym

1 mb naświetla na profilu ościeżnicy stałej FD18 135/166,05

Do naświetla można stosować następujące szyby (cena za m²):

szyba bezpieczna biały mat 33.1, grubość 6,4 mm	338/415,74
szyba bezpieczna przezierna 33.1, grubość 6,4 mm	231/284,13
szyba bezpieczna biały mat, grubość 6 mm	235/289,05
szyba bezpieczna przezierna, grubość 6 mm	185/227,55

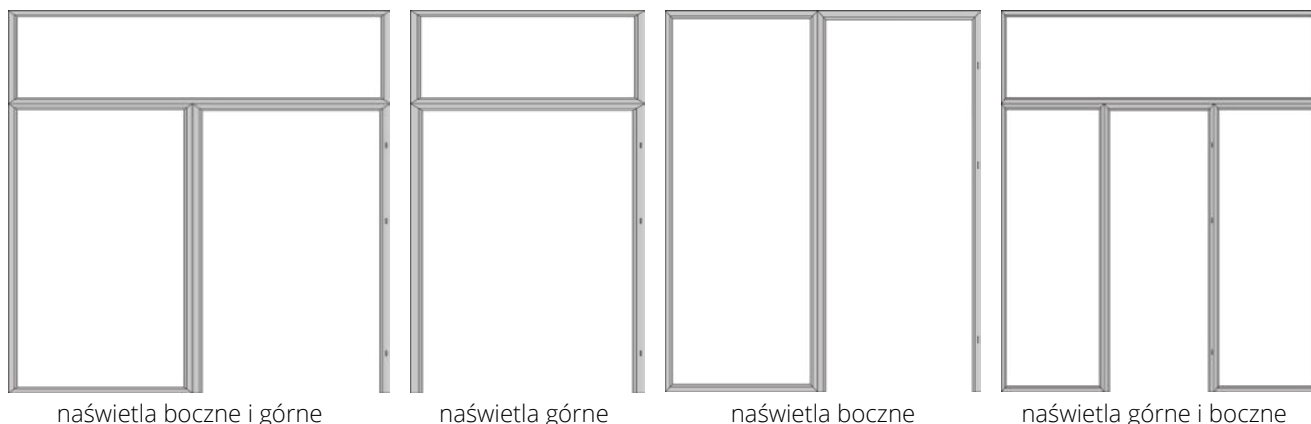

SPOSÓB KALKULACJI NAŚWIETLI:
cena 1 mb x 2 (A+B)+(dopłata za kolor*)
+ cena 1 m² szkła x AxB

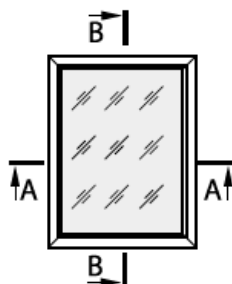

OŚCIEŻNICA STAŁA METALOWA FD18

dedykowana do naświetli metalowych

Ościeżnica wykonana z najwyższej jakości blachy stalowej o grubości 1,5 mm

jednoskrzydłowe	
„60” - „90”	„100” - „110”
552/678,96	608/747,84
dwuskrzydłowe	
„60” - „90”	„100” - „110”
705/867,15	789/970,47

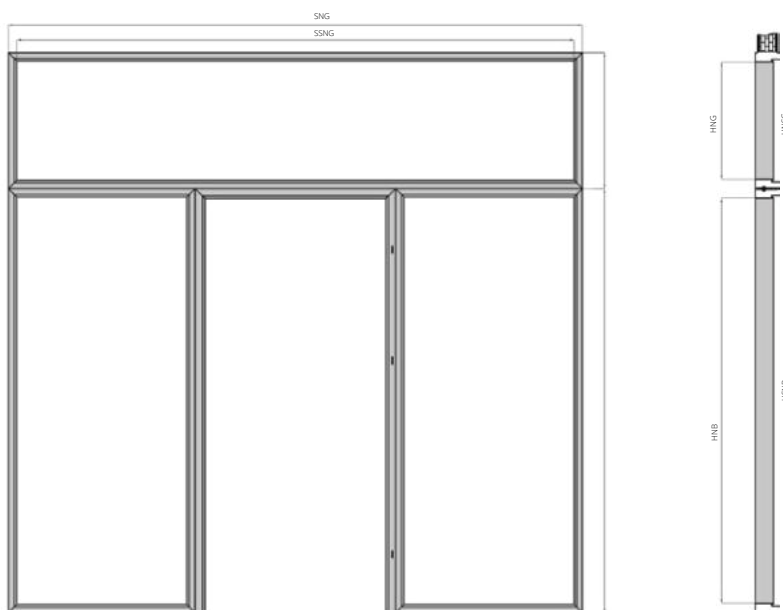

KOLORYSTYKA

Ościeżnica malowana farbą proszkową. Kolory standard: biały (RAL 9003), czarny (RAL 9005), biały (RAL 9016), szary (RAL 7047), brąz (RAL 8014), grafit (RAL 7024). Pozostałe kolory wg palet RAL dostępne za dopłatą - wg tabeli dopłat (str. 223)



DEDYKOWANE DO
ościeżnicy stałej metalowej FD18

KOLORYSTYKA

Naświetla malowane farbą proszkową. Kolor standard: biały (RAL 9003), biały (RAL 9016), szary (RAL 7047), brąz (RAL 8014), grafit (RAL 7024), beż (NCS S 2005 Y50R). Pozostałe kolory wg palet RAL dostępne za dopłatą - wg tabeli dopłat.

SZKLENIE

Naświetle może być wypełnione szybą hartowaną 6 mm, szybą bezpieczną 33.1 oraz panelem HDF gr. 6 mm.

WYMIARY

	min [mm]	max [mm]
SSNG	600	2442
SSNB	300	1000
HSNG	300	1000
HSNB	1600	2400



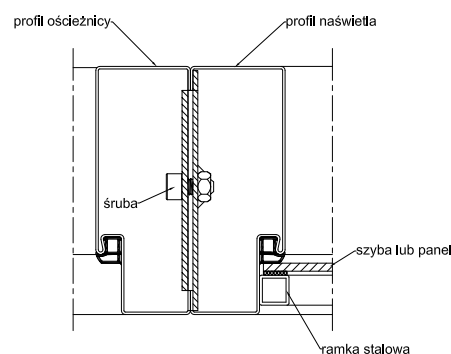

wysokość całego zestawu nie może przekraczać 3300 mm

SNB - szerokość naświetla bocznego
SSNB - szerokość w świetle naświetla bocznego
SSG - szerokość naświetla górnego
SSNG - szerokość w świetle naświetla górnego
HNB - wysokość naświetla bocznego
HNG - wysokość naświetla górnego
HSNB - wysokość w świetle naświetla bocznego
HSNG - wysokość w świetle naświetla górnego

POŁĄCZENIE NAŚWIETLA Z OŚCIEŻNICĄ

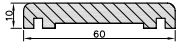

LISTWY

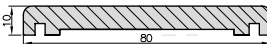
		symbol	do laminowanych			FORNIROWANE		
			ECO TOP	UNI MAT PLUS	MALOWANE* biały	GRUPA A	GRUPA B	GRUPA C, D
				HIGH TOP				
				LAMISTONE CPL				
SILKSTONE								
	LISTWA OWALNA LC1		LC1F	LC1F	LC1F	LC10	LC10	LC10
		do jednoskrzydłowych	55/67,65	53/65,19	67/82,41	99/121,77	149/183,27	157/193,11
		do dwuskrzydłowych	71/87,33	71/87,33	92/113,16	147/180,81	207/254,61	217/266,91
	LISTWA MASKUJĄCA LD6		LD6F	LD6F	LD6F	LD60	LD60	LD60
		do jednoskrzydłowych	93/114,39	93/114,39	-	136/167,28	191/234,93	202/248,46
		do dwuskrzydłowych	109/134,07	109/134,07	-	227/279,21	326/400,98	342/420,66
	LISTWA MASKUJĄCA LD10		LD10F	LD10F	LD10F	LD100	LD100	LD100
		do jednoskrzydłowych	109/134,07	106/130,38	140/172,20	172/211,56	253/311,19	265/325,95
		do dwuskrzydłowych	135/166,05	135/166,05	177/217,71	296/364,08	424/521,52	448/551,04

* ekologiczne farby akrylowe, kolory palet RAL i NCS (oprócz metalicznych) - dopłata wg grup kolorystycznych (str. 264)

Listwy w kolorach czarny 244, biały 258, dąb polski 276, merbau Royal 295 o wysokości 80 mm dostępne ze stanów magazynowych

PROPOZYCJE POŁĄCZENIA LISTEW

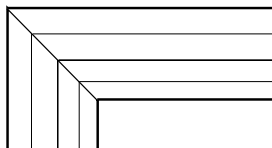
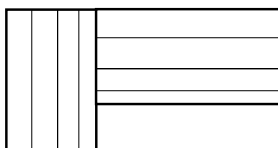

LD10
komplet do drzwi jednoskrzydłowych: 2 listwy dł. 2200 mm + 1 listwa dł. 1150 mm;
komplet do drzwi dwuskrzydłowych: 3 listwy dł. 2200 mm;

LC1, LD6
komplet do drzwi jednoskrzydłowych: 2 listwy dł. 2150 mm + 1 listwa dł. 1150 mm;
komplet do drzwi dwuskrzydłowych: 3 listwy dł. 2150 mm

LISTWY PRZYPODŁOGOWE

listwa szerokość 80 mm

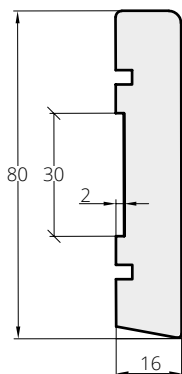

listwa szerokość 100 mm

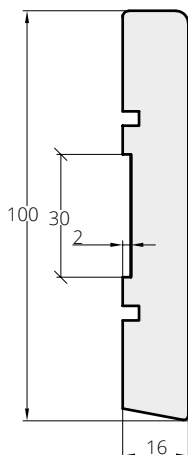

LISTWA	do laminowanych		FORNIROWANE		
	MALOWANE* biały	UNI MAT PLUS	GRUPA A	GRUPA B	GRUPA C, D
		LAMISTONE			
SILKSTONE					
cena za 1 m.b. listwy					
szerokość 80 mm	46/56,58	28/34,44	43/52,89	44/54,12	45/55,35
szerokość 100 mm	47/57,81	33/40,59	44/54,12	45/55,35	48/59,04
TABELA DOPŁAT do ościeżnic RAL, NCS wg grup kolorystycznych*	GRUPA I	GRUPA II	GRUPA III	GRUPA IV	GRUPA V
	+20%	+30%	+40%	+60%	+75%

*ekologiczne farby akrylowe, kolory palet RAL i NCS (oprócz metalicznych) – dopłata wg grup kolorystycznych (str. 264).

Listwy przypodłogowe wykonywane w elementach o długości 2,6 m.
Minimalna ilość zamówienia jednego koloru to 5 elementów (1 opakowanie).

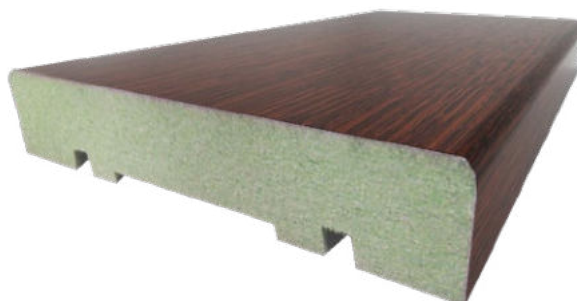

system PRZESUWNY DO ZABUDOWY W ŚCIANIE

WYPOSAŻENIE

zamek hakowy (chrom) na blokadę	
szczotki do systemu	
wykonanie samego skrzydła do sys. przesuwnego	+ 55/67,65 + cena uchwytu
wymiana zamka na blokadę (WC) z zamkiem na klucz	155/190,65
kasety do systemu drzwi przesuwnych do zabudowy w ścianie*	
uchwyty do drzwi przesuwnych do zabudowy w ścianie	str. 250
spawalniacz SP60** do jednoskrzydłowych	150/184,50 (1 szt.)
spawalniacz SP60** do dwuskrzydłowych	300/369,00 (2 szt.)

kasetka pojedyncza (100 lub 125 mm)	
wymiary skrzydeł	cena
„60” (G/60)	
„70” (G/70)	
„80” (G/80)	+800/984,00
„90” (G/90)	
„100” (G/100)	

dopłaty	
kasetka wyższa o 100 mm Ho=2175 mm	+50% do ceny kasetki pojedynczej
kasetka wyższa o 200 mm Ho=2275 mm	+50% do ceny kasetki pojedynczej
za system synchronizacji (jednoczesnego otwarcia) w drzwiach dwuskrzydłowych	+124/152,52 do ceny kasetki podwójnej

*kasetki do systemu drzwi przesuwnych do zabudowy w ścianie (minimalna grubość kasetki pojedynczej lub podwójnej wraz z obudową G/K wynosi: 100 mm dla skrzydeł płaskich; 125 mm dla skrzydeł z wystrójem oraz szklonych przy pomocy ramek)

**Zastosowanie spawalniacza SP60 do systemu chowanego w ścianę:
- drzwi jednoskrzydłowe szerokość „60” + „60” – „90” + „90”
- drzwi dwuskrzydłowe szerokość „60” + „60” – „90” + „90” bez synchronizacji
jednoczesnego zamykania skrzydeł lub dwuskrzydłowych szerokość „80” + „80” – „90” + „90” z synchronizacją jednoczesnego zamykania skrzydeł.
Z uwagi na system montażu spawalniacza SP60 nie można zastosować w drzwiach: ETIUDA/ETIUDA LUX – A02, A03; PASSO; ESTATO/ESTATO LUX – A02, A03

Brak symetryczności w przypadku drzwi ze wzorem/wystrójem

Istnieje możliwość zamówienia zabudowy i kasetki o 100 mm i 200 mm wyższej.

Istnieje możliwość wykonania zabudowy asymetrycznej – po konsultacji z Działem Handlowym.

DRZWI PRZESUWNE DO ZABUDOWY, PRAWO-LEWE SYMETRYCZNE

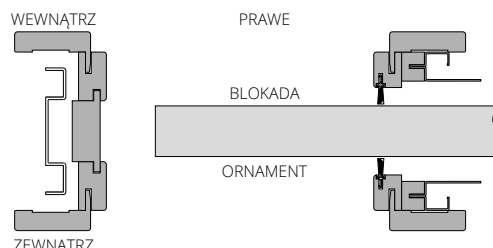

kasetka podwójna (100 lub 125 mm)	
wymiary skrzydeł	cena
„60”+„60” (GG/60)	
„70”+„70” (GG/70)	+1620/1992,60
„80”+„80” (GG/80)	
„90”+„90” (GG/90)	+1760/2164,80
„100”+„100” (GG/100)	
asortyment dodatkowy	cena 1 szt.
szczotka biała SB 01	+15/18,45
szczotka czarna SB 03	

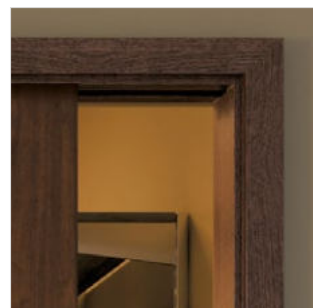

drzwi w systemie PRZESUWNYM DO ZABUDOWY W ŚCIANIE

SYSTEM DO ZABUDOWY W ŚCIANIE

Cena systemu zabudowy = cena wybranego skrzydła + cena kasety + cena za komplet zabudowy do drzwi jednoskrzydłowych chowany w ścianę wg tabel poniżej
 Cena systemu zabudowy DUO = cena wybranego skrzydła + cena kasety + cena za komplet zabudowy do drzwi dwuskrzydłowych chowany w ścianę wg tabel poniżej

Komplet zabudowy do drzwi jednoskrzydłowych chowany w ścianę do kasety 100 mm
 Do skrzydeł: ARCO, ETIUDA, ETIUDA LUX, MODERN, INTERSOLID II, SEMPRE, SEMPRE LUX, FORTIMO, FORTIMO LUX, SONATA, ESTADO, FIORI, SEDO, EGRO, VERI, MODO, SUBITO, INTER-AMBER, IMPULS, SIMPLE, FIORD, DECO LUX, SUBLIME, HAPTIC, ESTADO LUX, TIARA, CAMBIO, DECO, ESPINA, MONA, PASSO, MODESTO, SAMOS, UNITO, ARIA, TEO, ESTO, ZENN

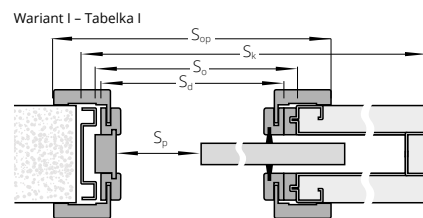

drzwi jednoskrzydłowe	ECO TOP	MALOWANE* biały	MALOWANE* beż, szary	do laminowanych			FORNIOWANE		
				HIGH TOP	GRUPA A	GRUPA B	GRUPA C, D		
				LAMISTONE CPL					
				SILKSTONE					
zakres w mm				UNI MAT PLUS					
100-106	1160/1426,80	1613/1983,99	1713/2106,99	1193/1467,39	1514/1862,22	1614/1985,22	1634/2009,82		

Komplet zabudowy do drzwi jednoskrzydłowych chowany w ścianę do kasety 125 mm (wersje pełne lub szklone)
 Do skrzydeł: ARCO, INTER-AMBER, IMPULS, ETIUDA, ETIUDA LUX, DECO, SIMPLE, FIORD, CAMBIO, MODERN, SEMPRE, SEMPRE LUX, INTERSOLID II, FORTIMO, FORTIMO LUX, SONATA, SUBLIME, ESTADO, FIORI, ESTADO LUX, VILANO, HAPTIC, TIARA, VERTIGO, DECO LUX, ESPINA, MONA, PASSO, SEDO, CREATO, EGRO, VERI, MODO, SUBITO, MODESTO, SAMOS, UNITO, ARIA, TEO, ESTO, ZENN

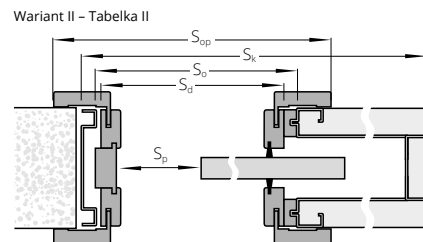

drzwi jednoskrzydłowe	ECO TOP	MALOWANE* biały	MALOWANE* beż, szary	do laminowanych			FORNIOWANE		
				HIGH TOP	GRUPA A	GRUPA B	GRUPA C, D		
				LAMISTONE CPL					
				SILKSTONE					
zakres w mm				UNI MAT PLUS					
125-140	1184/1456,32	1647/2025,81	1747/2148,81	1192/1466,16	1690/2078,70	1790/2201,70	1810/2226,30		
140-160	1214/1493,22	1691/2079,93	1791/2202,93	1218/1498,14	1690/2078,70	1790/2201,70	1810/2226,30		
160-180	1238/1522,74	1716/2110,68	1816/2233,68	1270/1562,10	1696/2086,08	1796/2209,08	1816/2233,68		
180-200	1257/1546,11	1746/2147,58	1846/2270,58	1287/1583,01	1736/2135,28	1836/2258,28	1856/2282,88		
200-240	1302/1601,46	1807/2222,61	1907/2345,61	1333/1639,59	1819/2237,37	1919/2360,37	1939/2384,97		
240-280	1340/1648,20	1866/2295,18	1966/2418,18	1369/1683,87	1893/2328,39	1993/2451,39	2013/2475,99		
280-320	1375/1691,25	1985/2441,55	2085/2564,55	1401/1723,23	1960/2410,80	2060/2533,80	2080/2558,40		

Komplet zabudowy do drzwi jednoskrzydłowych chowany w ścianę do kasety 125 mm (skrzydła z wystrojem)
 Do skrzydeł: INTERSOLID, NOSTRE, INVERNO, MAESTO

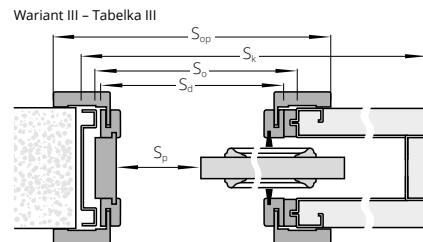

drzwi jednoskrzydłowe	ECO TOP	MALOWANE* biały	MALOWANE* beż, szary	do laminowanych			FORNIOWANE		
				HIGH TOP	GRUPA A	GRUPA B	GRUPA C, D		
				LAMISTONE CPL					
				SILKSTONE					
zakres w mm				UNI MAT PLUS					
125-131	1179/1450,17	1707/2099,61	1807/2222,61	1188/1461,24	1643/2020,89	1743/2143,89	1763/2168,49		
131-140	1184/1456,32	1721/2116,83	1821/2239,83	1199/1474,77	1653/2033,19	1753/2156,19	1773/2180,79		
140-160	1214/1493,22	1768/2174,64	1868/2297,64	1236/1520,28	1791/2202,93	1891/2325,93	1911/2350,53		
160-180	1238/1522,74	1793/2205,39	1893/2328,39	1255/1543,65	1822/2241,06	1922/2364,06	1942/2388,66		
180-200	1257/1546,11	1827/2247,21	1927/2370,21	1276/1569,48	1865/2293,95	1965/2416,95	1985/2441,55		
200-220	1277/1570,71	1857/2284,11	1957/2407,11	1300/1599,00	1915/2355,45	2015/2478,45	2035/2503,05		
220-260	1318/1621,14	1915/2355,45	2015/2478,45	1345/1654,35	2003/2463,69	2103/2586,69	2123/2611,29		
260-300	1375/1691,25	1997/2456,31	2097/2579,31	1400/1722,00	2107/2591,61	2207/2714,61	2227/2739,21		

DOPLATY

do dwuskrzydłowych	+50%
szerokość „100”	30/36,90
opaski łączone pod kątem 90°	30/36,90

*kolory palet RAL i NCS (oprócz metalicznych) – dopłata wg tabeli dla poszczególnych modeli skrzydeł.

SZEROKOŚĆ

drzwi jednoskrzydłowe							drzwi dwuskrzydłowe						
Wymiary po zewnętrznej stronie: skrzydeł (Ssb, Hsb), drzwi (Sd, Hd)							Wymiary po zewnętrznej stronie: skrzydeł (Ssb, Hsb), drzwi (Sd, Hd)						
typ	Ssb	Sd	So	Sk	Sp	Sop	typ	Ssb	Sd	So	Sk	Sp	Sop
„60”	644	625	650	1307	510	725	„60+„60”	1288	1216	1250	2520	1030	1316
„70”	744	725	750	1507	610	825	„70+„70”	1488	1416	1450	2920	1230	1516
„80”	844	825	850	1707	710	925	„80+„80”	1688	1616	1650	3320	1430	1716
„90”	944	925	950	1907	810	1025	„90+„90”	1888	1816	1850	3720	1630	1916
„100”	1044	1025	1050	2107	910	1125							
WYSOKOŚĆ								Hsb	Hd	Ho	Hk	Hp	Hop
								2033	2038	2075	2125	2016	2088

Ssb – szerokość po zewnętrznej stronie skrzydeł
 Sd – szerokość po zewnętrznej stronie ościeżnicy
 So – szerokość otworu montażowego ościeżnicy
 Sk – szerokość po zewnętrznej stronie kasety
 Sp – szerokość przejścia
 Sop – szerokość po zewnętrznej stronie opaski
 Hsb – wysokość po zewnętrznej stronie skrzydeł
 Hd – wysokość po zewnętrznej stronie ościeżnicy
 Ho – wysokość otworu montażowego ościeżnicy
 Hk – wysokość po zewnętrznej stronie kasety
 Hp – wysokość przejścia
 Hop – wysokość po zewnętrznej stronie opaski

system PRZESUWNY NAŚCIENNY

WYPOSAŻENIE SYSTEM NAŚCIENNY

standard:
mosiężny uchwyt podłużny chrom satyna (U4) str. 250

opcjonalnie:

uchwyty lub zamek hakowy str. 250
 spawalniacz SP60* do jednoskrzydłowych 150/184,50 (1 szt.)
 spawalniacz SP60* do dwuskrzydłowych 300/369,00 (2 szt.)
 spawalniacz BIAS do jednoskrzydłowych 242/297,66 (1 szt.)
 spawalniacz BIAS do dwuskrzydłowych 484/595,32 (2 szt.)

*Zastosowanie spawalniacza SP60 do systemu naściennego:

- drzwi jednoskrzydłowe szerokość „60” - „100”

- drzwi dwuskrzydłowe szerokość „60” + „60” - „90” + „90”

Z uwagi na system montażu spawalniacza SP60 nie można zastosować w drzwiach: ETIUDA/ETIUDA LUX - A02, A03; PASSO; ESTATO/ESTATO LUX - A02, A03;

W drzwiach szklonych ornament od zewnątrz,
w drzwiach z zamkiem blokada od wewnątrz.

W drzwiach dwuskrzydłowych:
prawych - zamek w skrzydle prawym;
lewych - zamek w skrzydle lewym.

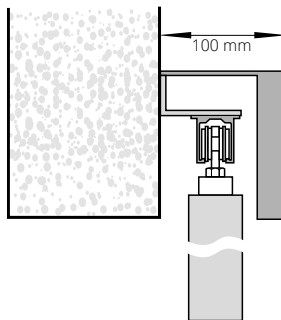

system przesuwny naścienny
(maskownica z MDF wykonana w kolorystyce skrzydła)

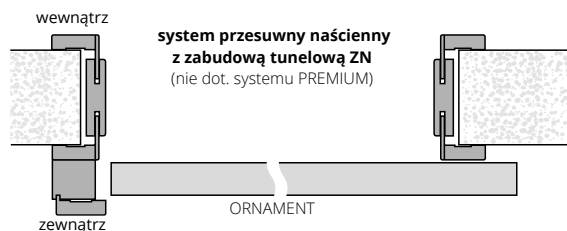

DŁUGOŚCI MASKOWNIC DO SYSTEMU NAŚCIENNEGO

„60” - 1795 mm	„60”+„60” - 3448 mm*
„70” - 1795 mm	„70”+„70” - 3448 mm*
„80” - 1795 mm	„80”+„80” - 3448 mm*
„90” - 2045 mm	„90”+„90” - 3948 mm*
„100” - 2295 mm	

*maskownica łączona jest z dwóch elementów
wysokość maskownicy 110 mm

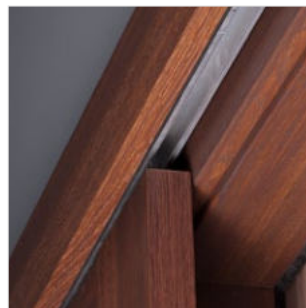

prowadnica systemu naściennego

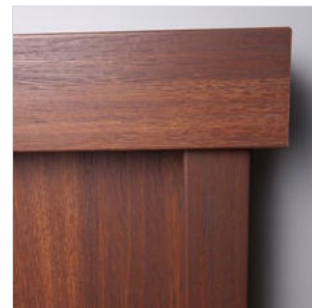

maskownica i słup dojazdowy systemu naściennego



drzwi w systemie PRZESUWNYM NAŚCIENNYM

SYSTEM NAŚCIENNY

cena zawiera: prowadnicę, maskownicę i słup dojazdowy*

drzwi jednoskrzydłowe	do laminowanych				FORNIROWANE						
	MALOWANE** biały	MALOWANE** szary, beż	BLACK czarny, sage	ECO TOP	HIGH TOP	LAMISTONE CPL	SILKSTONE	UNI MAT PLUS	GRUPA A	GRUPA B	GRUPA C, D
				folia drewnopodobna				laminat drewnopodobny			
dopłata do wybranego modelu skrzydła wewnątrzlokalowego											
„60”-„90”	1354/1665,42	1454/1788,42	1554/1911,42	1085/1334,55	1122/1380,06	1277/1570,71	1528/1879,44	1605/1974,15			
„100”	1515/1863,45	1615/1986,45	1715/2109,45	1276/1569,48	1318/1621,14	1395/1715,85	1663/2045,49	1745/2146,35			

DOPLĄTY

do dwuskrzydłowych	+50%
drzwi niższe o 50 mm	+20%
drzwi wyższe o 50 mm lub 100 mm	+10%
drzwi wyższe o 150 mm lub 200 mm	+20%
opaski łączone pod kątem 90° (tylko opaski 80 mm)	30/36,90
opaski o szerokości 80 mm (nie dot. MALOWANYCH)	+30%
opcje wentylacji	str. 245

* opcjonalnie wersja z systemem zabudowy ściany („tunel wykończeniowy”) – cena w zależności od grubości muru

** kolory palet RAL, NCS - dopłata według tabeli kolorystycznej, istnieje możliwość wykonania samego skrzydła do przesuwu (dopłata + 55/67,65) + cena uchwytu

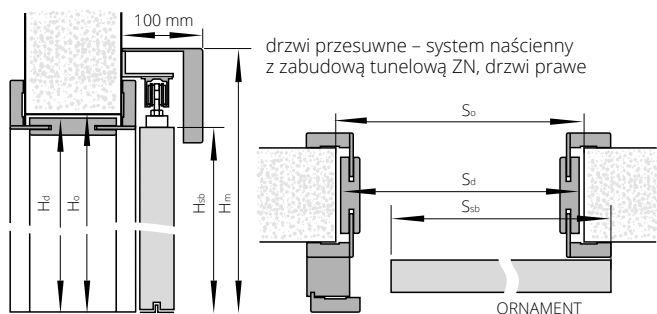
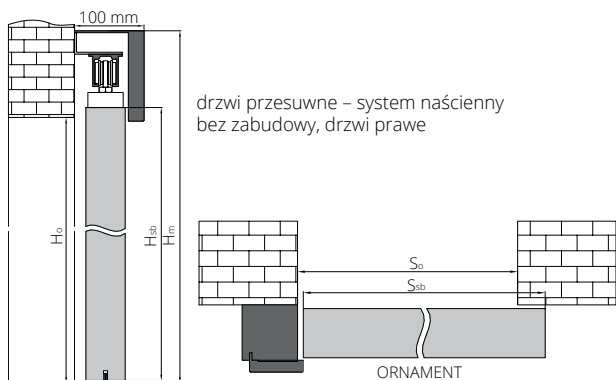

Do systemu naściennego proponujemy zabudowę tunelową ZN (str. 232)

W przypadku zastosowania zabudowy tunelowej z opaskami 80 mm konieczne jest przycięcie opaski nadprożowej podczas montażu przez klienta.

SZEROKOŚĆ

drzwi jednoskrzydłowe wymiary po zewnętrznej stronie skrzydeł (Ssb, Hsb) oraz otworu montażowego (So, Ho)			drzwi dwuskrzydłowe (bez słupa dojazdowego) wymiary po zewnętrznej stronie skrzydeł (Ssb, Hsb) oraz otworu montażowego (So, Ho)		
typ	Ssb	So	typ	Ssb	So
„60”	644	620	„60”+„60”	1288	1240
„70”	744	720	„70”+„70”	1488	1440
„80”	844	820	„80”+„80”	1688	1640
„90”	944	920	„90”+„90”	1888	1840
„100”	1044	1020			

SZEROKOŚĆ

drzwi jednoskrzydłowe wymiary po zewnętrznej stronie skrzydeł (Ssb, Hsb) oraz otworu montażowego (So, Ho)				drzwi dwuskrzydłowe (bez słupa dojazdowego) wymiary po zewnętrznej stronie skrzydeł (Ssb, Hsb) oraz otworu montażowego (So, Ho)			
typ	Ssb	So	Sd	typ	Ssb	So	Sd
„60”	644	670	649	„60”+„60”	1288	1305	1282
„70”	744	770	749	„70”+„70”	1488	1505	1482
„80”	844	870	849	„80”+„80”	1688	1705	1682
„90”	944	970	949	„90”+„90”	1888	1905	1882
„100”	1044	1070	1049				

WYSOKOŚĆ

H _o	H _{sb}	H _m
2020	2033	2138

WYSOKOŚĆ

H _o	H _d	H _{sb}	H _m
2055	2044	2033	2138

system PRZESUWNY NAŚCIENNY PREMIUM

WYPOSAŻENIE SYSTEM NAŚCIENNY PREMIUM

standard:	
uchwyt podłużny w kolorze chrom-satyna (U4)	str. 250
opcjonalnie:	
uchwyty do skrzydeł przesuwnych	str. 250

SYSTEM NAŚCIENNY PREMIUM

cena zawiera: maskownicę z prowadnicą (elementy z aluminium)
do drzwi jednoskrzydłowych + 860/1057,80
do drzwi dwuskrzydłowych + 1720/2115,60
Istnieje możliwość wykonania samego skrzydła do przesuwu
(dopłata + 55/67,65) + cena uchwyty

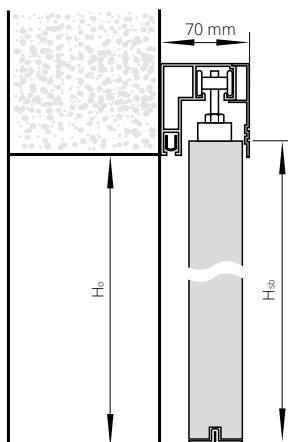

DŁUGOŚCI MASKOWNIC DO SYSTEMU NAŚCIENNEGO PREMIUM

„60”	1800 mm
„70”	1800 mm
„80”	1800 mm
„90”	2000 mm
„60”+„60”	1800 + 1800 mm
„70”+„70”	1800 + 1800 mm
„80”+„80”	1800 + 1800 mm
„90”+„90”	2000 + 2000 mm

Hm – wysokość po zewnętrznej stronie maskownicy
Ho – wysokość otworu montażowego
Hsb – wysokość po zewnętrznej stronie skrzydła
Hd – wysokość po zewnętrznej stronie ościeżnicy
So – szerokość otworu montażowego
Ssb – szerokość po zewnętrznej stronie skrzydła
Sd – szerokość po zewnętrznej stronie ościeżnicy

SZEROKOŚĆ

drzwi jednoskrzydłowe wymiaru po zewnętrznej stronie skrzydeł (Ssb, Hsb) oraz otworu montażowego (So, Ho)			drzwi dwuskrzydłowe wymiaru po zewnętrznej stronie skrzydeł (Ssb, Hsb) oraz otworu montażowego (So, Ho)		
typ	S _{sb}	S _o	typ	S _{sb}	S _o
„60”	644	620	„60”+„60”	1288	1240
„70”	744	720	„70”+„70”	1488	1440
„80”	844	820	„80”+„80”	1688	1640
„90”	944	920	„90”+„90”	1888	1840

wysokość: (Hsb) 2033, (Ho) 2020, wysokość od poziomu podłogi do górnej krawędzi maskownicy - 2103 mm



drzwi w systemie PRZESUWNYM NAŚCIENNYM PREMIUM

system PRZESUWNY NAŚCIENNY MOVI



KONSTRUKCJA SKRZYDŁA

Skrzydło w systemie bezprzylgowym. Drzwi zbudowane są z **ramiaka drewnianego** obłożonego dwiema gładkimi płytami HDF o powierzchni ECO TOP, LAMISTONE CPL, SILKSTONE, laminowane, fornirowane i malowane. Standardowe wypełnienie stanowi warstwa o strukturze „plastra miodu”. Nominalna grubość skrzydła wynosi 40 mm.

WYKOŃCZENIE SKRZYDŁA

Powierzchnia gładka malowana, fornirowana, laminowana lub w powierzchniach ECO TOP, LAMISTONE CPL, SILKSTONE.

WYPOSAŻENIE

STANDARDOWE:

uchwyt podłużny U4 chrom satyna

OPCJONALNE:

wypełnienie z płyty wiórowej pełnej	205/252,15
skrzydło niższe o 50 mm	bez dopłaty
skrzydło wyższe o 50 mm	+ 5%
skrzydło wyższe o 100 mm	+ 10%
skrzydło wyższe o 150 mm	+ 15%
skrzydło wyższe o 200 mm	+ 20%



Dla systemu przesuwne MOVI nie ma możliwości wykonania zabudowy tunelowej.

Cena kompletnego systemu MOVI = cena skrzydła MOVI + cena systemu przesuwne MOVI

SYSTEM PRZESUWNY MOVI

szerokość skrzydła	cena
„70” - „100”	1400/1722,00
„110”	1450/1783,50

SKRZYDŁO DO SYSTEMU PRZESUWNEGO MOVI

szerokość skrzydła	ECO TOP	LAMISTONE CPL SILKSTONE UNI MAT PLUS	LAMINOWANE CPL 0,2 mm	MALOWANE biały	MALOWANE szary, beż	BLACK czarny, sage	FORNIROWANE			ESPINA	
							GRUPA A	GRUPA B	GRUPA C, D	GRUPA A	GRUPA B
„70” - „90”	466/573,18	622/765,06	685/842,55	1088/1338,24	1188/1461,24	1288/1584,24	945/1162,35	1198/1473,54	1248/1535,04	1907/2345,61	2129/2618,67
„100” - „110”	513/630,99	685/842,55	754/927,42	1197/1472,31	1297/1595,31	1397/1718,31	1040/1279,20	1318/1621,14	1374/1690,02	2098/2580,54	2343/2881,89

zamknięte

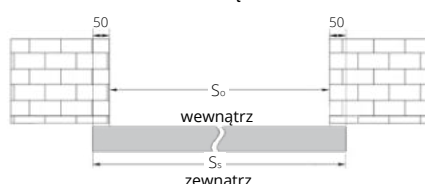

otwarte (drzwi lewe)

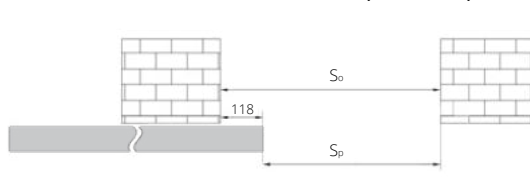

SZEROKOŚĆ

wymiar	S _S	S _O	S _P
„70”	744	644	526
„80”	844	744	626
„90”	944	844	726
„100”	1044	944	826
„110”	1144	1044	926

WYSOKOŚĆ

wymiar	H _S	H _O
skrzydło niższe o 50 mm	2040	1980
skrzydło standard	2090	2030
skrzydło wyższe o 50 mm	2140	2080
skrzydło wyższe o 100 mm	2190	2130
skrzydło wyższe o 150 mm	2240	2180
skrzydło wyższe o 200 mm	2290	2230

S_s - szerokość drzwi
S_O - szerokość otworu montażowego
S_P - szerokość przejścia
H_S - wysokość skrzydła
H_O - wysokość otworu montażowego

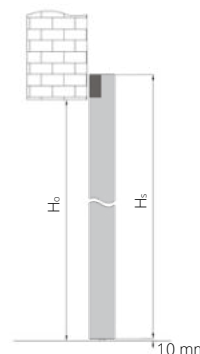

CENA (zł) **netto**/brutto (VAT 23%)

OPCJE WENTYLACJI

Podcięcie wentylacyjne barwione w kolorze zbliżonym do skrzydła, zabezpieczone impregnatem wilgocioodpornym

WENTYLACJA*

KONSTRUKCJA PŁYTOWA

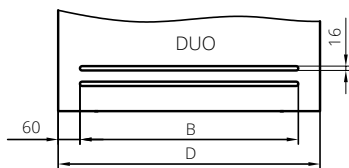
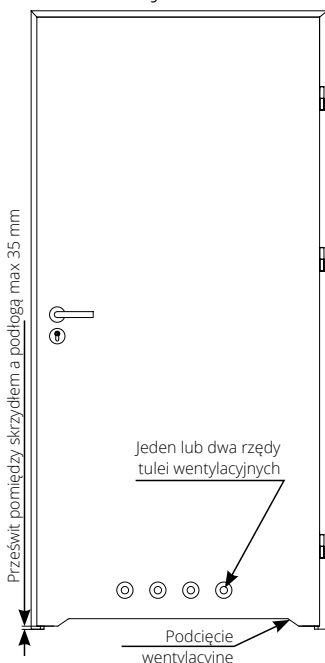

szczelina wentylacyjna w skrzydłach o konstrukcji płytowej z kolekcji DUO

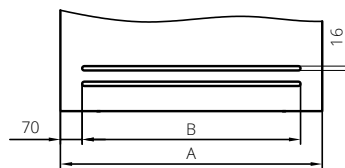

szczelina wentylacyjna w skrzydłach o konstrukcji płytowej - dopłata 70/86,10

	A	B	C	D
„80”	844	704	525	825
„90”	944	804	625	925

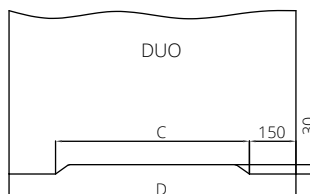

podcięcie wentylacyjne w skrzydłach bezprzylgowych z kolekcji DUO - dopłata 50/61,50

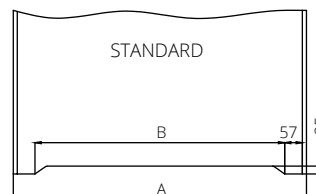

podcięcie wentylacyjne w skrzydłach przylgowych - dopłata powierzchni fornirowane 50/61,50 - dopłata powierzchni syntetyczne/malowane 35/43,05

ARCO, SEDO, MODO, VERI, EGRO

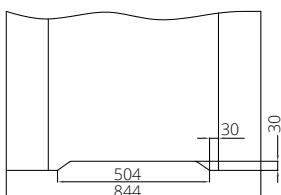

skrzydło „80” z podcięciem wentylacyjnym

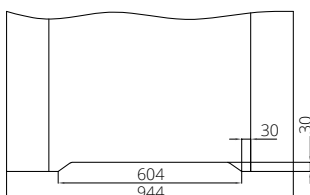

skrzydło „90” z podcięciem wentylacyjnym

VERTIGO, VILANO

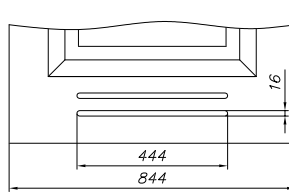

skrzydło „80” ze szczeliną wentylacyjną

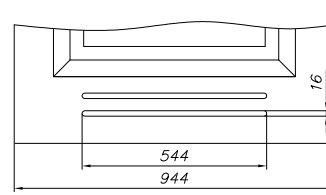

skrzydło „90” ze szczeliną wentylacyjną

SEMPRE/SEMPRE DUO

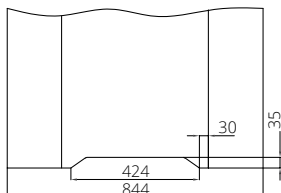

skrzydło „80” z podcięciem wentylacyjnym

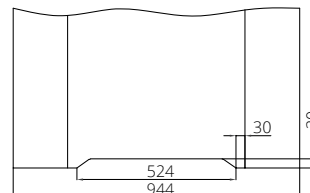

skrzydło „90” z podcięciem wentylacyjnym

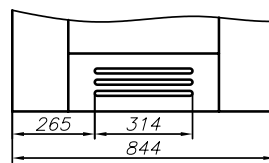

skrzydło „80” ze szczeliną wentylacyjną

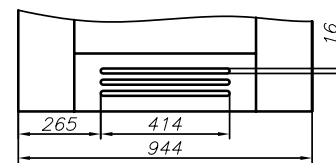

skrzydło „90” ze szczeliną wentylacyjną

szczelina wentylacyjna w skrzydłach z kolekcji SEMPRE, INTERSOLID - dopłata 70/86,10

IMPULS 13, ESTATO, ESTATO LUX, CREATO, ETIUDA, ETIUDA LUX „80” (dot. wersji A01-A03)

wersja przylgowa

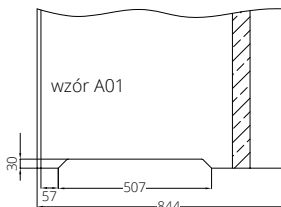

podcięcie wentylacyjne wersja A01 - dopłata 35/43,05

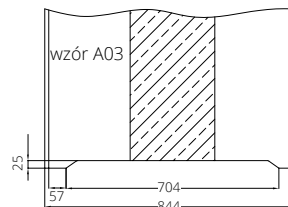
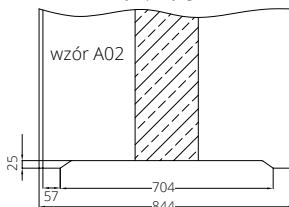

podcięcie wentylacyjne wersja A02-A03 - dopłata 100/123,00

wersja bezprzylgowa

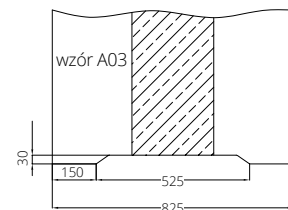
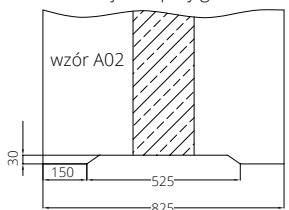
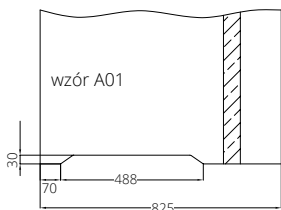

Standardowy prześwit pomiędzy skrzydłem a podłogą wynosi 10 mm

* Zgodnie z Rozporządzeniem Ministra Infrastruktury z dnia 12 kwietnia 2002 r. w sprawie warunków technicznych, jakim powinny odpowiadać budynki i ich usytuowanie. (Dz. U. 75 z 2002 r. poz. 690 z późniejszymi zmianami, Dz. U. Nr 33 z 2003 r. poz. 270, Dz. U. Nr 109 z 2004 r. poz. 1156) Rozdział 6, §. 79. „Drzwi do łazienki, umywalni i wydzielonego ustępu powinny otwierać się na zewnątrz pomieszczenia, mieć z zastrzeżeniem § 75 ust. 2 co najmniej 0,8 m i wysokość 2 m w świetle ościeżnicy, a w dolnej części - otwory o sumarycznym przekroju nie mniejszym niż 0,022 m² dla dopływu powietrza”.

** należy zwiększyć prześwit o podaną wartość poprzez skrócenie skrzydła od dołu w przypadku, gdy skrócenie jest możliwe.

Skrzydła, których skrócenie jest niemożliwe: Etiuda, Etiuda Lux wzory A1-A3.

Skrzydła przesuwne z uwagi na konstrukcję (odsunięcie od ściany/tunelu o około 20 mm) spełniają wymogi rozporządzenia bez konieczności stosowania podcięcia wentylacyjnego bądź tulei wentylacyjnych.

OPCJE WENTYLACJI

TULEJE WENTYLACYJNE z tworzywa sztucznego (kpl. 4 szt.)



rząd tulejek (4 szt.)

21/25,83

TULEJE WENTYLACYJNE z tworzywa sztucznego (kpl. 4 szt.) - dopasowane do koloru skrzydła drzwiowego

HIGH TOP

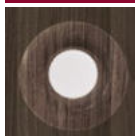

T292
jesion kawowy

rząd tulejek (4 szt.)

48/59,04

ECO TOP



T121
dąb

T132
orzech

T120/T258
biały

T161
dąb halif

T141
dąb Salinas

T276
dąb miodowy

LAMISTONE



T258
biały

T260
biały dąb

T263
orzech premium

T240
wiąz bielony

T241
wiąz piaskowy

T242
wiąz szary

T243
dąb delano

T250
dąb terra

T276
dąb polski

SILKSTONE

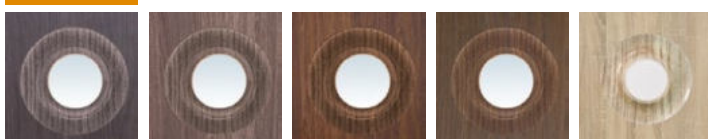

T293
antracyt Royal

T294
jesion Royal

T295
merbau Royal

T297
nugat Royal

T230
dąb gran

Rzeczywiste kolory mogą różnić się od zamieszczonych w ofercie.

Tuleje wentylacyjne nie spełniają wymagań z Rozporządzenia Ministra odnośnie sumarycznego przekroju otworów dla dopływu powietrza.

OPCJE WENTYLACJI

PANEL Z POWIERZCHNIĄ WENTYLACYJNĄ



dopłata „70”	471 /579,33
dopłata „80”	510 /627,30
dopłata „90”, „90 plus”	540 /664,20
dopłata „100”	581 /714,63
dopłata „110”	623 /766,29

KRATKI WENTYLACYJNE*

z tworzywa sztucznego



biały



brąz



czarny



beż



szary



antracyt

biały, beż, brąz, szary, czarny, antracyt **25**/30,75

ze stali nierdzewnej



H17 mocowanie na zatrzaski **216**/265,68
 kwasoodporna mocowanie na zatrzaski **282**/346,86

Opcjonalnie możliwość zamówienia kratki i paneli ze stali nierdzewnej.
 Powierzchnia otworów dla dopływu powietrza wynosi powyżej 0,022 m².

* Zgodnie z Obwieszczeniem Ministra Rozwoju i Technologii z dnia 15 kwietnia 2022r. (Dz. U. 2022, poz. 1225) w sprawie ogłoszenia jednolitego tekstu rozporządzenia Ministra Infrastruktury w sprawie warunków technicznych, jakim powinny odpowiadać budynki i ich usytuowanie: Rozdział 6, §. 79. „Drzwi do łazienki, umywalni i wydzielonego ustępu powinny otwierać się na zewnątrz pomieszczenia, mieć z zastrzeżeniem § 75 ust. 2 co najmniej 0,8 m i wysokość 2 m w świetle ościeżnicy, a w dolnej części – otwory o sumarycznym przekroju nie mniejszym niż 0,022 m² dla dopływu powietrza”.

ZABEZPIECZENIA ZE STALI NIERDZEWNEJ

O GRUBOŚCI 0,6 MM KRAWĘDZI SKRZYDŁA

dotyczy sys. przylgowego

Zabezpieczenia pionowych krawędzi skrzydła mogą być stosowane do skrzydła o grubości 40 mm w powłoce LAMISTONE, SILKSTONE, CPL 0,2; CPL 0,5; CPL 0,7 oraz FORNIROWANE. Zabezpieczenia przystosowane są tylko do zawiasów typ T.

TYP ZABEZPIECZENIA

(zabezpieczenie pionowe strony zamkowej i zabezpieczenie pionowe strony zawiasowej)

Dopłata do ceny katalogowej skrzydła

Komplet zabezpieczeń do skrzydła o grubości 40 mm **474**/583,02

W przypadku drzwi wahadłowych zabezpieczenie krawędzi skrzydła od strony przeciwnej do zawiasowej.



BULAJE



rozmiar	S ₀	cena	kolor
bulaj 1 (Ø 240 mm, gr. 18, 40 mm)	135 mm	260 /319,80	stal
bulaj 2 (Ø 320 mm, gr. 18, 40 mm)	215 mm	320 /393,60	nierdzewna (mat)
bulaj 3 (Ø 350 mm, gr. 18, 40 mm)	235 mm	380 /467,40	szkło - lakomat
bulaj 4 (Ø 400 mm, gr. 18, 40 mm)	280 mm	440 /541,20	

rozmiar	S ₀	cena	kolor
bulaj 2 (Ø 300 mm, gr. 35-45 mm)	225 mm	890 /1094,70	stal
bulaj 3 (Ø 350 mm, gr. 35-45 mm)	265 mm	1022 /1257,06	nierdzewna (mat)
bulaj 4 (Ø 400 mm, gr. 35-45 mm)	295 mm	1130 /1389,90	szkło - lakomat

rozmiar	S ₀	cena	kolor
bulaj 2 (Ø 300 mm, gr. 35-45 mm)	225 mm	1100 /1353,00	stal
bulaj 3 (Ø 350 mm, gr. 35-45 mm)	265 mm	1200 /1476,00	nierdzewna (mat)
bulaj 4 (Ø 400 mm, gr. 35-45 mm)	295 mm	1300 /1599,00	szkło - lakomat

MODELE DRZWI W WERSJACH PEŁNYCH	BULAJE TYLKO W WERSJACH PEŁNYCH	UWAGI
DECO, HAPTIC	BMD, BMJ, BMN	
DECO LUX	BMD, BMJ, BMN	
ETIUDA wzór B0	BMD, BMJ, BMN	
ETIUDA LUX wzór B0	BMD, BMJ, BMN	
IMPULS	(BMD, BMJ, BMN) ¹⁾	tylko w wersji 01
INTERSOLID II ²⁾	BMD ¹⁾	1) bulaj tylko w szer. „70”, „80”, „90” 2) nie dot. wzorów 10, 11
INTERSOLID	BMD ¹⁾	1) bulaj tylko w szer. „70”, „80”, „90”
MODERN, MODERN DUO	BMD ¹⁾	1) bulaj tylko w szer. „70”, „80”, „90”
CAMBIO, CAMBIO DUO	BMD, BMJ, BMN	
INTER-AMBER	BMD, BMJ, BMN	
SIMPLE, SIMPLE DUO	BMD, BMJ, BMN	

Szkło matowe, bezpieczne - w standardzie (nie dotyczy BMD)
Szkło przezroczyste - dopłata + 58/71,34 (nie dotyczy BMJ)
konieczność zamawiania płyty wiórowej przy zastosowaniu bulaja

So - wymiar po wewnętrznej stronie bulaja

KORONY

DO OŚCIEŻNICY: SYSTEM DIN „60”, SYSTEM DIN „80”, SYSTEM POL-SKONE, SYSTEM DIN DUO, SYSTEM DUO



Korona do drzwi jednoskrzydłowych „60”-„90” na jedną stronę (1 szt.)

Powierzchnia ECO TOP	237 /291,51
Powierzchnie HIGH TOP, LAMISTONE CPL, SILKSTONE, UNI MAT PLUS	249 /306,27
Malowana*	310 /381,30
Okleiny GRUPA A, GRUPA B, GRUPA C	296 /364,08

DOPLATY	CENA (zł) netto/brutto (VAT 23%)
do dwuskrzydłowych	+50%
korona „100”, „110”	+20%

*ekologiczne farby akrylowe, kolory palet RAL i NCS (oprócz metalicznych) - dopłata wg grup kolorystycznych (str. 264)

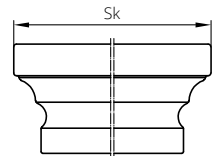

WYMIARY KORONY	do ościeżnicy DIN - standard polski		do zabudowy drzwi chowanych w ścianie - standard polski		do ościeżnicy DIN, ZI SYSTEM		do ościeżnicy ZI SYSTEM POL-SKONE - standard polski		do ościeżnicy ZI SYSTEM DIN DUO - standard polski		do ościeżnicy ZI SYSTEM DIN DUO (ZD) - standard polski		do ościeżnicy ZZ (opaska 60 mm) - standard polski		
	opaski szer. 60 mm	opaski szer. 80 mm	opaski szer. 60 mm	opaski szer. 80 mm	opaski szer. 60 mm	opaski szer. 80 mm	opaski szer. 60 mm	opaski szer. 80 mm	opaski szer. 60 mm	opaski szer. 80 mm	opaski szer. 60 mm	opaski szer. 80 mm	opaski szer. 60 mm	opaski szer. 80 mm	
do drzwi jednoskrzydłowych	typ	szerokość całkowita ościeżnicy z koroną Sk [mm]													
	„60”	823	863	802	842	823	863	874	869	913	913	903	869	875	865
	„70”	923	963	902	942	923	963	974	969	1013	1013	1003	969	975	965
	„80”	1023	1063	1002	1042	1023	1063	1074	1069	1113	1113	1103	1069	1075	1065
	„90”	1123	1163	1102	1142	1123	1163	1174	1169	1213	1213	1203	1169	1175	1165
	„90 plus”	1133	1173	-	-	-	-	-	-	-	1238	1228	1194	1185	1175
	„100”	1223	1263	1202	1242	1223	1263	1274	1269	1313	1313	1303	1269	1275	1265
„110”	-	-	-	-	1323	1363	1374	1369	-	1413	1403	1369	1375	1365	
do drzwi dwuskrzydłowych	„60”+„60”	1457	1497	1393	1433	1456	1496	1508	1484	1540	1528	1518	1484	1510	1500
	„70”+„60”	1557	1597	-	-	-	-	1608	1584	1640	1628	1618	1584	1610	1600
	„70”+„70”	1657	1697	1593	1633	1656	1696	1708	1684	1740	1728	1718	1684	1710	1700
	„80”+„60”	1657	1697	-	-	-	-	1708	1684	1740	1728	1718	1684	1710	1700
	„80”+„70”	1757	1797	-	-	-	-	1808	1784	1840	1828	1818	1784	1810	1800
	„90”+„60”	1757	1797	-	-	-	-	1808	1784	1840	1828	1818	1784	1810	1800
	„80”+„80”	1857	1897	1793	1833	1856	1896	1908	1884	1940	1928	1918	1884	1910	1900
	„90”+„70”	1857	1897	-	-	-	-	1908	1884	1940	2028	1918	1884	1910	1900
	„90”+„80”	1957	1997	-	-	-	-	2008	1984	2040	2028	2018	1984	2010	2000
	„90”+„90”	2057	2097	1993	2033	2056	2096	2108	2084	2140	2128	2118	2084	2110	2100
	„90”+„100”	2157	2197	-	-	-	-	2208	2184	2240	2228	2218	2184	2210	2200
	„100”+„100”	2257	2297	-	-	2256	2296	2308	2284	2340	2328	2318	2284	2310	2300
wysokość całkowita ościeżnicy z koroną Hk [mm]															
	2148	2148	2131	2131	2136	2136	2161	2156	2177	2177	2172	2156	2162	2157	

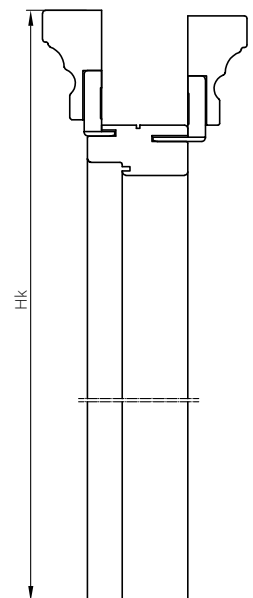

Sk - szerokość po zewnętrznej stronie korony
Hk - wysokość po zewnętrznej stronie korony

AKCESORIA

ZAWIASY DO DRZWI WEWNĄTRZLOKALOWYCH

system przylgowy



zawias czopowy wkręcany typ B
ocynk srebrny
lub nikiel szczotkowany
17/20,91

system przylgowy



zawias czopowy wkręcany typ D
ocynk srebrny
lub nikiel szczotkowany
17/20,91

system przylgowy



zawias czopowy wkręcany typ C*
ocynk srebrny
lub nikiel szczotkowany
40/49,20

system przylgowy



zawias czopowy wkręcany typ K*
ocynk srebrny
lub nikiel szczotkowany
40/49,20

system przylgowy



zawias czopowy typ M
do ościeżnicy metalowej
ocynk srebrny
17/20,91

system przylgowy



zawias z funkcją domykającą
(ościeżnica drewniana stała lub regulowana jednostronnie)
ocynk srebrny
75/92,25

*zawiasy w komplecie z ościeżnicą. Przy zamówieniu samego skrzydła należy domówić również zawias.

system przylgowy



zawias trójdzielny typ T* srebrny
do ościeżnicy SYSTEM DIN
30/36,90

system przylgowy



zawias trójdzielny typ T* czarny
do ościeżnicy SYSTEM DIN
95/116,85

system przylgowy



zawias trójdzielny typ T* czarny
do ościeżnicy metalowej
95/116,85

system przylgowy



zawias trójdzielny typ T* srebrny
do ościeżnicy metalowej
95/116,85

system bezprylgowy



zawias regulowany kryty TE* srebrny
225/276,75

system bezprylgowy



zawias regulowany kryty TE* biały
345/424,35

system bezprylgowy



zawias regulowany kryty TE* czarny
345/424,35

system bezprylgowy



zawias regulowany kryty DUO* nikiel satyna
110/135,30

system bezprylgowy



zawias regulowany kryty DUO* biały
130/159,90

system bezprylgowy



zawias regulowany kryty DUO* czarny (kolekcja BLACK)
130/159,90

system bezprylgowy



zawias regulowany kryty HARMONY* chrom satyna
75/92,25

system bezprylgowy



zawias regulowany kryty HARMONY* biały
75/92,25

system bezprylgowy



zawias regulowany kryty HARMONY* czarny (kolekcja BLACK)
75/92,25

ZAMKI



przylgowy **20/24,60**



bezprylgowy **70/86,10**

zmiana koloru zamka

20/24,60

NOWOŚĆ

OSŁONKI NA ZAWIASY TYP I (kpl. 2 szt. na jeden zawias)



kolory: złoty, chrom, chrom-mat, patyna, czarny

11/13,53

Osłonki typ I stosowane są do zawiasów typ C oraz typ K. Komplet osłonek na jeden zawias składa się z dwóch jednakowych osłonek.

OSŁONKI NA ZAWIASY TYP II (1 kpl. na jeden zawias)

1 kpl. - 2 szt.



kolory: złoty, chrom, chrom-mat, patyna, brąz, biały, czarny

9/11,07

Osłonki typ II stosowane są do zawiasów typ B, typ D. Komplet osłonek na jeden zawias składa się z osłonki krótkiej (część górna) oraz osłonki długiej (część dolna).

CENA (zł) netto/brutto (VAT 23%)

AKCESORIA

CENA (zł) **netto**/brutto (VAT 23%)

SAMOZAMYKACZ GEZE TS 2000 NV



samoamykacz	
kolorystyka	cena od
srebrny, biały, brąz	226 /277,98
czarny	347 /426,81

Wymagane wzmocnienie pod samozamykacz oraz wzmocnienie pod opaską ościeżnicy. Dostępne również inne modele samozamykaczy – po konsultacji z Działem Handlowym.

SAMOZAMYKACZ NAWIERZCHNIOWY TS PROFIL



samoamykacz TS Profil	
kolorystyka	cena od
srebrny, biały, brąz, czarny	210 /258,30
samoamykacz TS PROFIL z płytą montażową	
kolorystyka	cena od
srebrny, biały, brąz, czarny	240 /295,20



uszczelka opadająca	
	zakup luzem (do docięcia we własnym zakresie)
180 /221,40	zamontowana w drzwiach
260 /319,80	

Możliwość zastosowania tylko przy skrzydle o grubości min. 40 mm (dolny ramiak).

ZAMEK HAKOWY do drzwi przesuwnych



opcja zamek WK	
chrom, chrom matowy, złoty, złoty-mat, patyna	155 /190,65
czarny	160 /196,80



opcja zamek WC	
chrom, chrom matowy, złoty, złoty-mat, patyna	165 /202,95
czarny	170 /209,10

UCHWYTY do drzwi przesuwnych



U1 złoty	U2 złoty-mat	U3 chrom	U4 chrom matowy	U5 patyna	U6 czarny
złoty, złoty-mat, chrom, chrom matowy, patyna, czarny					
109 /134,07					

Uchwyt ENTERO



nikiel satyna

Uchwyt ENTERO II



stal nierdzewna

ENTERO nikiel satyna na wkręt	420 /516,60
ENTERO nikiel satyna pod wkręt + zamek hakowy WC	600 /738,00
ENTERO II stal nierdzewna + zamek WC	450 /553,50
ENTERO II stal nierdzewna	300 /369,00



nikiel satyna

Uchwyt MAYA

nikiel satyna + zamek do klucza	600 /738,00
nikiel satyna	515 /633,45
nikiel satyna + zamek hakowy na wkładkę	600 /738,00
nikiel satyna + zamek WC	745 /916,35

UCHWYTY do drzwi składanych (standard w cenie skrzydła)

z tworzywa sztucznego



biały

beż

brąz

szary

uchwyt	10 /12,30
--------	------------------

DEKORY ALUMINIOWE (TIARA, SONATA)



chrom mat (standard)



złoty połysk (opcja)



czarny (opcja)



chrom połysk (opcja)

KLAMKI

CENA (zł) **netto**/brutto (VAT 23%)

DO DRZWI WEWNĄTRZLOKALOWYCH

ARCO



	szyld dzielony	
kolor	mosiądz antyczny, nikiel szczotkowany	
klamka	55 /67,65	
rozeta WK, WB	25 /30,75	
rozeta WC	35 /43,05	

ARCUS



	szyld dzielony	
kolor	nikiel satynowy	nikiel szczotkowany
klamka	90 /110,70	90 /110,70
rozeta WK, WB	40 /49,20	40 /49,20
rozeta WC	50 /61,50	55 /67,65

MENSA



	szyld dzielony	
kolor	chrom	chrom satynowy
klamka	105 /129,15	105 /129,15
rozeta WK, WB	40 /49,20	40 /49,20
rozeta WC	55 /67,65	50 /61,50

UNICO



	szyld dzielony		
kolor	biały mat	czarny mat	grafit strukturalny
klamka	65 /79,95	65 /79,95	65 /79,95
rozeta WK, WB	30 /36,90	30 /36,90	30 /36,90
rozeta WC	40 /49,20	40 /49,20	40 /49,20

VERSA



	szyld dzielony	
kolor	chrom satynowany, nikiel satynowany	nikiel szczotkowany
klamka	90 /110,70	90 /110,70
rozeta WK, WB	40 /49,20	40 /49,20
rozeta WC	50 /61,50	55 /67,65

AUTUNNO



	szyld dzielony	
kolor	nikiel szczotkowany, chrom szczotkowany	chrom błyszczący
klamka	190 /233,70	210 /258,30
rozeta WK, WB	75 /92,25	75 /92,25
rozeta WC	110 /135,30	110 /135,30

IMAGE-O INOX



	szyld dzielony	
kolor	stal nierdzewna	
klamka	115 /141,45	
rozeta WK, WB	50 /61,50	
rozeta WC	100 /123,00	

ENCKE



	szyld dzielony	
kolor	nikiel satynowy	
klamka	85 /104,55	
rozeta WK, WB	40 /49,20	
rozeta WC	50 /61,50	

LINEA



	szyld dzielony	
kolor	nikiel szczotkowany, chrom błyszczący, grafit chrom	
klamka	75 /92,25	
rozeta WK, WB	30 /36,90	
rozeta WC	40 /49,20	

CRUX



	szyld dzielony	
kolor	nikiel satynowy, chrom satyna	
klamka	85 /104,55	
rozeta WK, WB	35 /43,05	
rozeta WC	45 /55,35	

TOPAZ



	szyld dzielony	
kolor	stal nierdzewna	
klamka	55 /67,65	
rozeta WK, WB	25 /30,75	
rozeta WC	45 /55,35	

BOLD



	szyld dzielony	
kolor	stal nierdzewna	
klamka	70 /86,10	
rozeta WK, WB	20 /24,60	
rozeta WC	40 /49,20	

AGOSTO



	szyld dzielony	
kolor	stal nierdzewna	
klamka	65 /79,95	
rozeta WK	25 /30,75	
rozeta WB	40 /49,20	
rozeta WC	45 /55,35	

SEMPRE



szyld dzielony

kolor	nikiel
klamka	100/123,00
rozeta WK, WB	30/36,90
rozeta WC	40/49,20

ARABIS



szyld dzielony

kolor	czarny
klamka	150/184,50
rozeta WK, WB	55/67,65
rozeta WC	90/110,70

IBIZA



szyld dzielony

kolor	czarny
klamka	65/79,95
rozeta WK, WB	40/49,20
rozeta WC	50/61,50

ESTATE



szyld dzielony

kolor	chrom szczotkowany, nikiel szczotkowany	chrom błyszczący
klamka	190/233,70	205/252,15
rozeta WK	75/92,25	75/92,25
rozeta WC	110/135,30	110/135,30

VERANO



szyld dzielony

kolor	nikiel szczotkowany, chrom szczotkowany, czarny	chrom błyszczący
klamka	165/202,95	175/215,25
rozeta WK, WB	70/86,10	70/86,10
rozeta WC	110/135,30	110/135,30

TWIST



szyld dzielony

kolor	stal nierdzewna
klamka	175/215,25
rozeta WK, WB	60/73,80
rozeta WC	75/92,25

PRIMAVERA



szyld dzielony

kolor	chrom szczotkowany bez insertu, czarny bez insertu
klamka	350/430,50
rozeta WK	75/92,25
rozeta WC	110/135,30

INVERNO



szyld dzielony

kolor	nikiel szczotkowany, chrom szczotkowany, czarny
klamka	190/233,70
rozeta WK, WB	75/92,25
rozeta WC	105/129,15

Klamka przygotowana pod montaż insertu
– możliwość zamówienia insertu w kolorze drzwi

APRILE



szyld dzielony

kolor	chrom błyszczący, chrom szczotkowany, nikiel szczotkowany
klamka	240/295,20
rozeta WK, WB	70/86,10
rozeta WC	110/135,30

LATON



szyld dzielony

kolor	stal nierdzewna
klamka	83/102,09
rozeta WK, WB	21/25,83
rozeta WC	37/45,51

HALLEY



szyld dzielony

kolor	chrom/nikiel szczotkowany, mosiądz antyczny
klamka	65/79,95
rozeta WK, WB	30/36,90
rozeta WC	45/55,35

NIQUEL



szyld dzielony

kolor	stal nierdzewna
klamka	41/50,43
rozeta WK, WB	21/25,83
rozeta WC	37/45,51

HIGRO



szyld dzielony

kolor	stal nierdzewna
klamka + rozeta WK	120/147,60
klamka + rozeta WB	120/147,60
klamka + rozeta WC	145/178,35

Klamka + rozeta WC HIGRO są przeznaczone tylko do drzwi HIGRO.

EXIMUS



szyld dzielony

kolor	chrom/czarny, chrom/biały	chrom satyna czarny/ chrom satyna biały
klamka	95/116,85	90/110,70
rozeta WK, WB	35/43,05	30/36,90
rozeta WC	50/61,50	45/55,35

BERGENIA



szyld dzielony

kolor	czarny matowy, chrom polerowany, chrom satynowy	złoty polerowany, złoty matowy
klamka	230 /282,90	255 /313,65
rozeta WK, WB	60 /73,80	70 /86,10
rozeta WC	90 /110,70	105 /129,15

LUPINA



szyld dzielony

kolor	czarny matowy, chrom polerowany, chrom satynowy
klamka	350 /430,50
rozeta WK, WB	65 /79,95
rozeta WC	100 /123,00

ARNICA



szyld dzielony

kolor	czarny matowy, chrom polerowany, chrom satynowy
klamka	150 /184,50
rozeta WK, WB	60 /73,80
rozeta WC	90 /110,70

PATINA



szyld dzielony

kolor	stal nierdzewna
klamka	85 /104,55
rozeta WK, WB	25 /30,75
rozeta WC	40 /49,20

SATEN



szyld dzielony

kolor	stal nierdzewna
klamka	70 /86,10
rozeta WK, WB	25 /30,75
rozeta WC	40 /49,20

ANMI

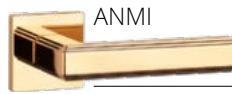

szyld dzielony

kolor	złoty mat, złoty połysk
klamka	270 /332,10
rozeta WK, WB	65 /79,95
rozeta WC	100 /123,00

GALE (lewa, prawa)



szyld podłużny rozstaw 72 mm

kolor	chrom/nikiel szczotkowany, mosiądz antyczny
klamka + rozeta WK	60 /73,80
klamka + rozeta WB	60 /73,80
klamka + rozeta WC	70 /86,10

dedykowane do drzwi w systemie przyglowym

WKŁADKI DO DRZWI WEWNĄTRZLOKALOWYCH

cena za 1 szt.

30/35 LOB	40 /49,20
30/30 LOB	40 /49,20
30/40 LOB	45 /55,35
35/30 LOB	40 /49,20
26/26 WILKA	50 /61,50

WK - do klucza, WB - do wkładki, WC - do blokady łazienkowej

WKŁADKI DO DRZWI WEWNĄTRZLOKALOWYCH

Lp.	Rozmiar wkładki	Producent	Drzwi wewnętrzne							Lumen	STALIO
			przyglowe jednoskrzydłowe, Typ A, Typ B	przyglowe dwuskrzydłowe	bezprzyglowe jednoskrzydłowe, Typ A, Typ B	bezprzyglowe z elektroza-czepem	bezprzyglowe dwuskrzydłowe	bezprzyglowe dwuskrzydłowe Typ A, Typ B, HARMONY INVEST	Harmony, REVES		
1	30x35	LOB	x	x			x				
2	30x30	LOB			x					x	
3	30x40	LOB						x			
4	35x30	LOB				x			x		
5	26x26	Wilka									x

WKŁADKI DO DRZWI WEWNĘTRZNYCH WEJŚCIOWYCH

30Gx35, 30x35G, 40x30G		35Gx45		35Gx40, 35x40G		40x40G		CERBER PLUS	
wkładka klasy 6 (klasa C)	wkładka klasy 6 (klasa C)	wkładka klasy 6 (klasa C)	wkładka klasy 6 (klasa C)	wkładka klasy 6 (klasa C)	wkładka klasy 6 (klasa C)	wkładka klasy 6 (klasa C)	wkładka klasy 6 (klasa C)	wkładka klasy B (mosiądz, nikiel)	
srebrna	czarna	srebrna	czarna	srebrna	czarna	srebrna	czarna	1 szt.	1 szt. (z gałką)
150 /184,50	205 /252,15	180 /221,40	235 /289,05	165 /202,95	220 /270,60	180 /221,40	235 /289,05	53 /65,19	61 /75,03

wkładka z funkcją automatycznego przekodowania 2+3

205 /252,15	260 /319,80	235 /289,05	290 /356,70	220 /270,60	275 /338,25	235 /289,05	290 /356,70	-	-
--------------------	--------------------	--------------------	--------------------	--------------------	--------------------	--------------------	--------------------	---	---

wkładka z funkcją automatycznego przekodowania 2+3



DODATKOWE INFORMACJE



Autoryzowane ekipy montażowe

Znajdziesz tutaj adresy autoryzowanych ekip montażowych.



Instrukcje montażu

Zobacz filmy z instrukcjami montażu.

SPOSOBY ŁĄCZENIA OPASEK

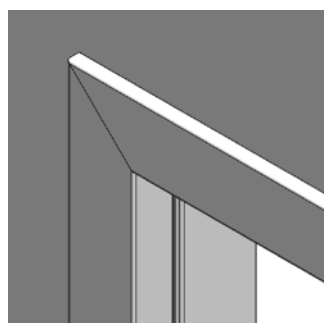

WERSJA A

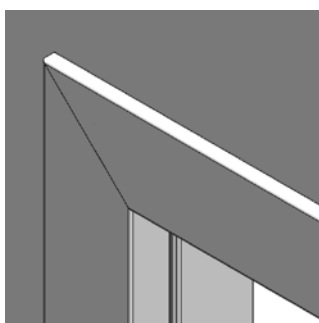

WERSJA B

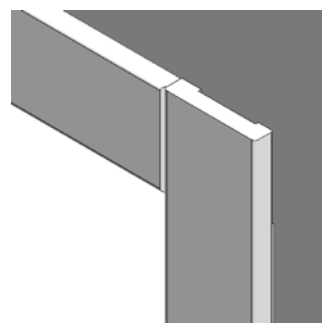

WERSJA C 90°

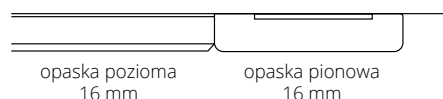

opaski łączone pod kątem 45°, opaski 60 mm opaski łączone pod kątem 45°, opaski 80 mm

zacięcie opasek na 90°, opaski 80 mm (dotyczy ościeżnicy DIN wersja B, DIN DUO)

Szyba w drzwiach

Zobacz z której strony znajduje się matowa strona szyby



DRZWI PRZYLGOWE PRAWIE

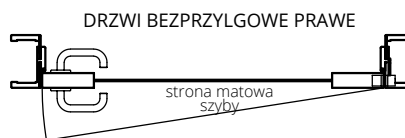

DRZWI BEZPRZYLGOWE PRAWIE



DRZWI DWUSKRZYDŁOWE PRZYLGOWE PRAWIE

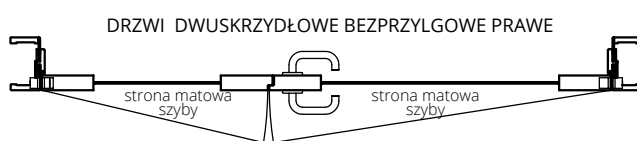

DRZWI DWUSKRZYDŁOWE BEZPRZYLGOWE PRAWIE

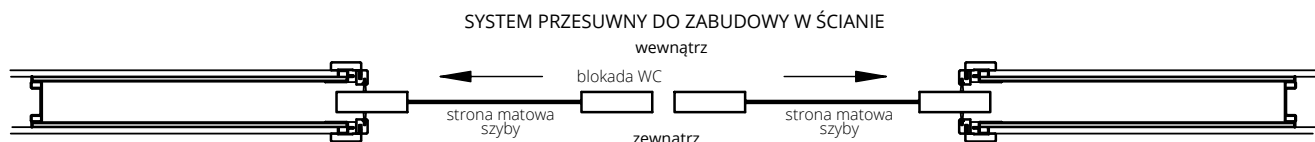

SYSTEM PRZESUWNY DO ZABUDOWY W ŚCIANIE

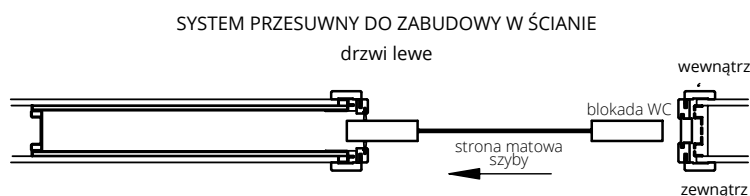

SYSTEM PRZESUWNY DO ZABUDOWY W ŚCIANIE
drzwi lewe

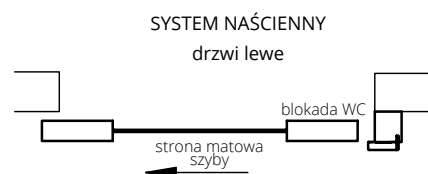

SYSTEM NAŚCIENNY
drzwi lewe

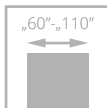

DRZWI WEWNĘTRZNE DLA POMIESZCZEŃ Z SYSTEMEM REKUPERACJI

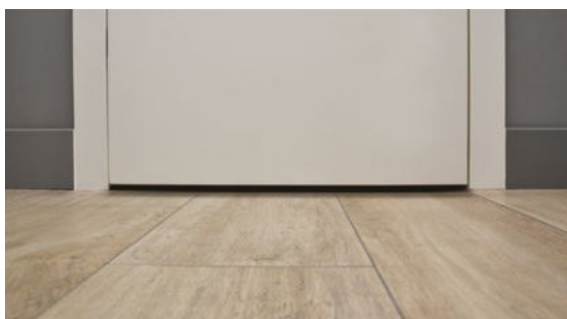

skrót rekuperacyjny

Drzwi ze skrótem do systemu rekuperacji dostępne są w modelach: CAMBIO, SIMPLE, TIARA, INTER-AMBER, IMPULS, SONATA, INVERNO, NOSTRE, DECO, DECO LUX, HARMONY, SUBLIME, VILANO, VERTIGO, FIORD, MODERN, MODENA, HAPTIC, SUBITO.

Skrót rekuperacyjny dla drzwi ARCO, SEDO, MODO, VERI, EGRO, FIORI, FORTIMO, MONA, SEMPRE, SEMPRE LUX, FORTIMO LUX (dotyczy standardowych wysokości) **+10%** Skrzydła drzwiowe są krótsze o 15 mm od standardowej wysokości, tj. 2005 mm (sys. przylgowy) i 2025 mm (sys. bezprzylgowy i HARMONY otwierane na zewnątrz), ościeznica pozostaje standardowej wysokości.

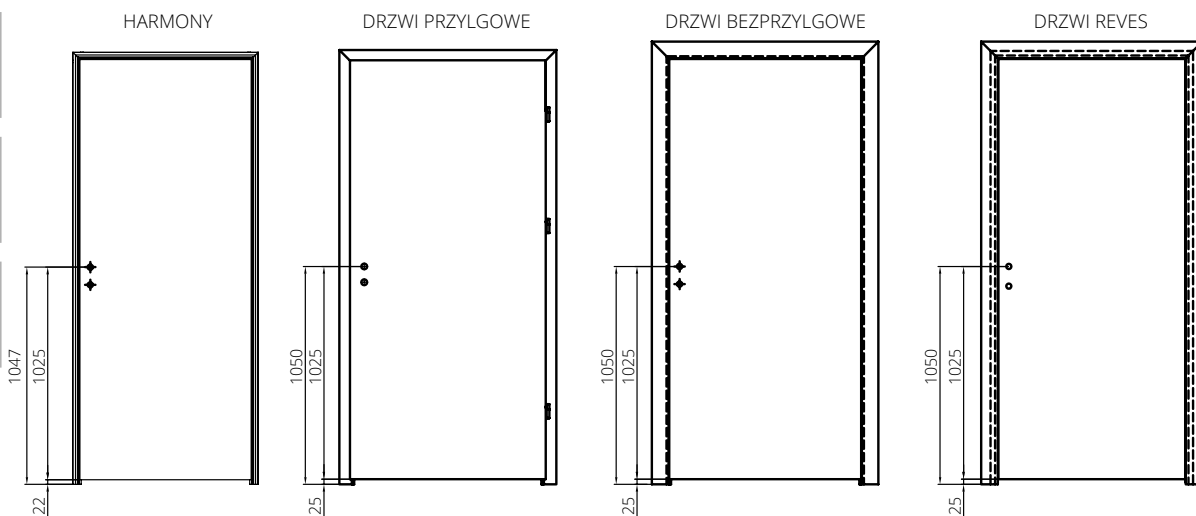

Drzwi do systemu rekuperacji dostępne są w cenie kompletu drzwi standardowych. W konfiguratorze www.drzwionline.pl opcja wyboru SKRÓTU REKUPERACYJNEGO jest możliwa tylko przy wyborze standardowej wysokości skrzydła i ościeznicy jako kompletu.



skrót rekuperacyjny w drzwiach CAMBIO, wzór 00, ościeznica regulowana SYSTEM DIN

ISTOTNE INFORMACJE UŻYTKOWE DOT. SZEROKOŚCI 90 PLUS

FR EI30, EI30 PLUS EI60 PLUS

ościeżnica drewniana
FR EI30, EI30 PLUS

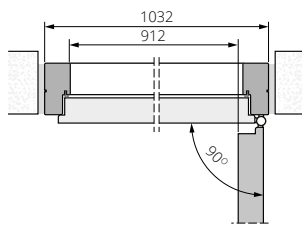

ościeżnica metalowa stała
EI30 PLUS

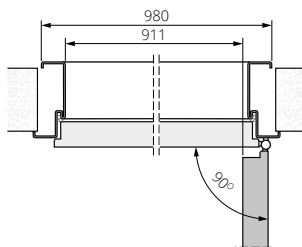

ościeżnica drewniana
EI60 PLUS

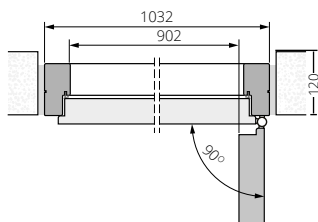

ościeżnica metalowa stała
EI60 PLUS

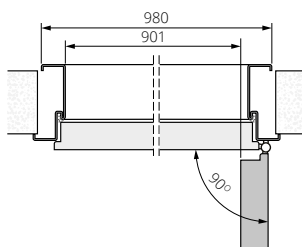

EI30 PLUS, EI60 PLUS

ościeżnica drewniana
bezpryłgowa EI30 PLUS

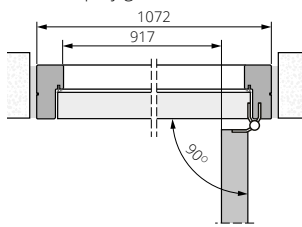

ościeżnica metalowa stała
bezpryłgowa EI30 PLUS

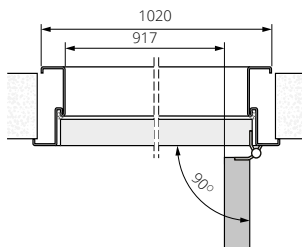

ościeżnica drewniana
bezpryłgowa EI60 PLUS

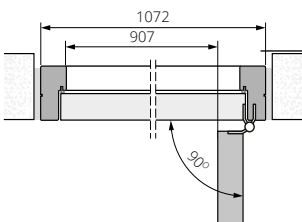

ościeżnica metalowa stała
bezpryłgowa EI60 PLUS

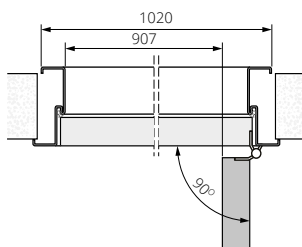

B-30, C-30, SR 37 dB, RC3, FR EI30, SR 42 dB

ościeżnica drewniana
B-30, C-30

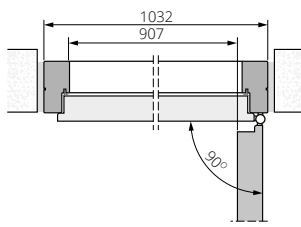

ościeżnica metalowa
RC3, RC4

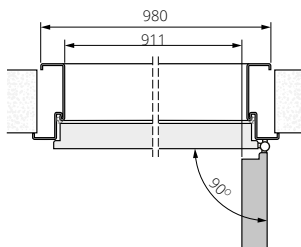

ościeżnica drewniana
RC3

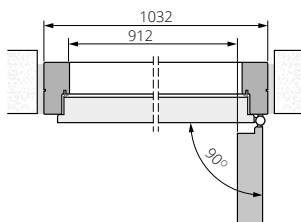

ościeżnica drewniana
FR EI30, SR 42 dB

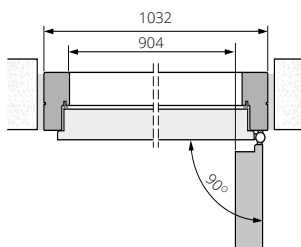

CERBER PLUS, DECO INVEST

ościeżnica drewniana
CERBER PLUS

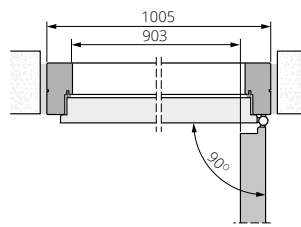

ościeżnica metalowa
DECO INVEST

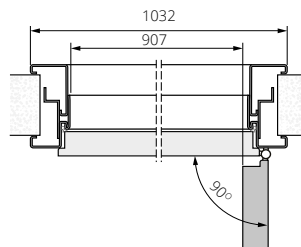

ościeżnica metalowa
CERBER PLUS

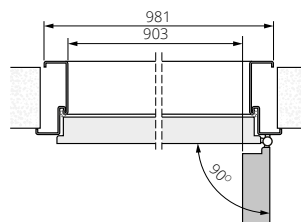

DŹWIĘKOIZOLACYJNE TYP A, TYP B, WEWNĄTRZLOKALOWE

ościeżnica drewniana
TYP A, B, wewnątrzlokowe
o 3 klasie wytrzymałości mechanicznej,
wewnątrzlokowe

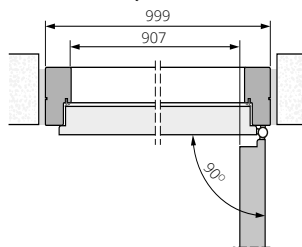

ościeżnica metalowa
TYP A, B, wewnątrzlokowe

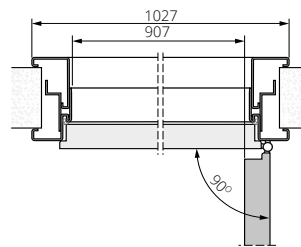

ościeżnica ZP
TYP A, B, wewnątrzlokowe
o 3 klasie wytrzymałości mechanicznej,
wewnątrzlokowe

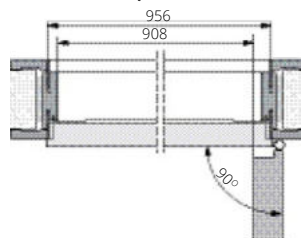

DRZWI WEWNĘTRZNE DUO

ościeżnica ZD

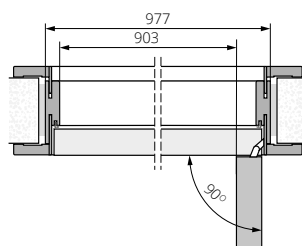

ościeżnica metalowa

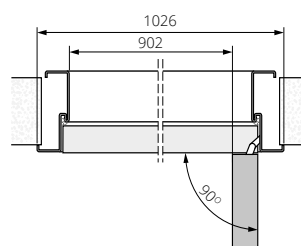

ościeżnica drewniana DUO
TYP A, B Duo, wewnątrzlokowe
bezpryłgowe

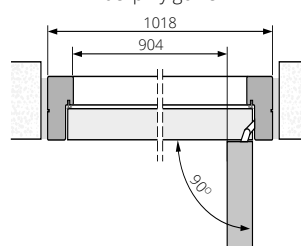

WYMIARY TECHNICZNE

FR EI30, EI 30 PLUS, EI 60 PLUS, B-30, C-30, RC3, SR 37 dB, SR 42 dB, CERBER PLUS, GAMMA OŚCIEŻNICA DREWNIANA

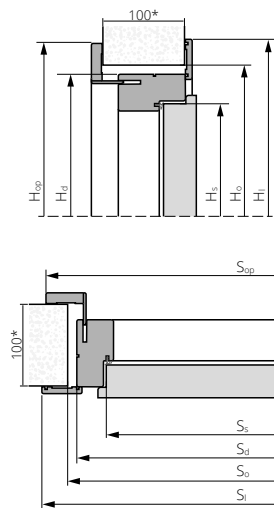

FR EI30 (DWUSTRONNA REGULACJA)

DŹWIĘKOIZOLACYJNE TYP A, B OŚCIEŻNICA DREWNIANA

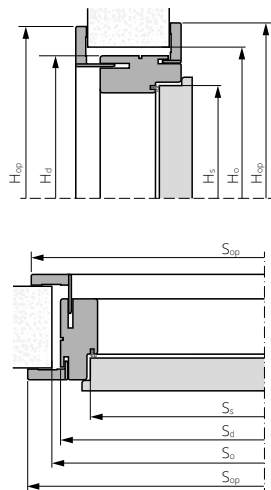

DŹWIĘKOIZOLACYJNE TYP A, B OŚCIEŻNICA DREWNIANA STAŁA

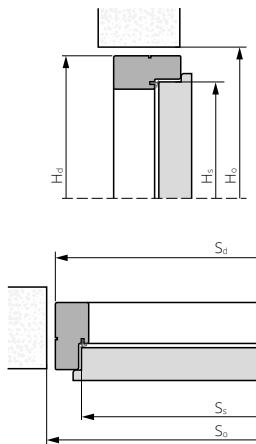

EI30 PLUS, EI60 PLUS OŚCIEŻNICA DREWNIANA

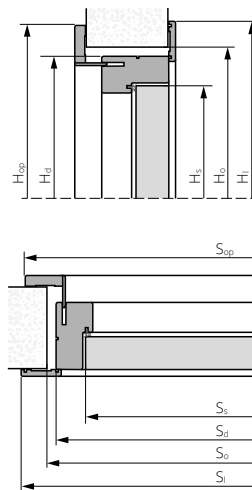

DŹWIĘKOIZOLACYJNE TYP A, B OŚCIEŻNICA DREWNIANA BEZPRZYLGOWA

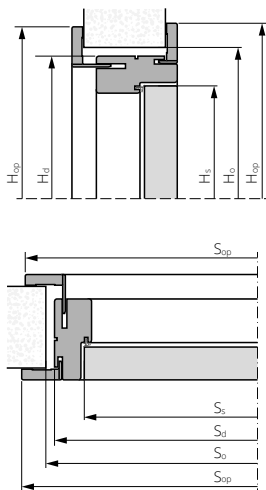

DŹWIĘKOIZOLACYJNE TYP A, B OŚCIEŻNICA DIN ZP REGULOWANA

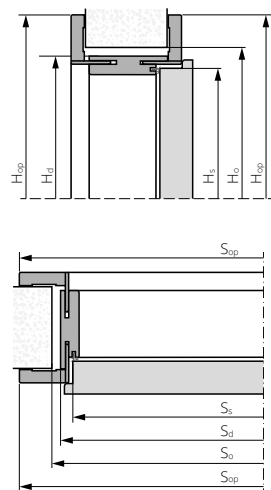

EI30 PLUS, EI60 PLUS, RC3, RC4, GAMMA, DECO INVEST, CERBER PLUS OŚCIEŻNICA METALOWA STAŁA

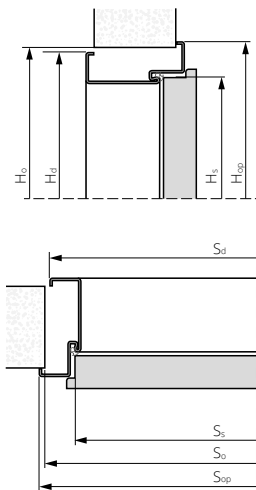

EI30 PLUS, EI60 PLUS OŚCIEŻNICA METALOWA REGULOWANA

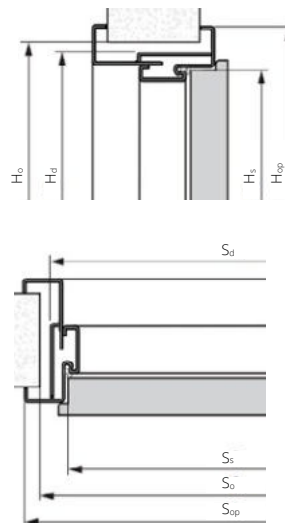

DŹWIĘKOIZOLACYJNE TYP A, B, DECO INVEST, GAMMA OŚCIEŻNICA METALOWA REGULOWANA

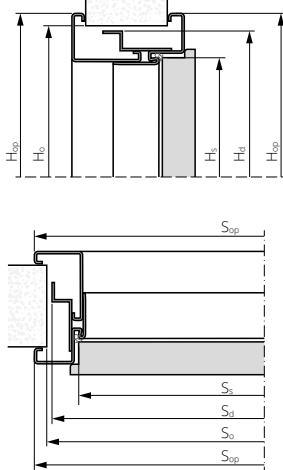

EI30 PLUS, EI60 PLUS, HIGRO OŚCIEŻNICA METALOWA STAŁA

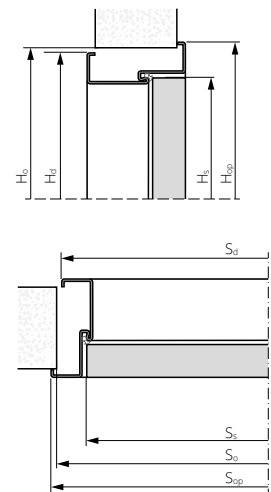

EI30 PLUS, EI60 PLUS OŚCIEŻNICA METALOWA REGULOWANA

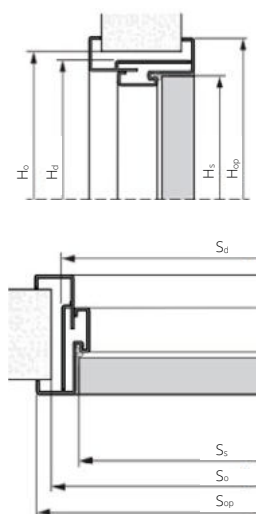

DRZWI WAHADŁOWE OŚCIEŻNICA DREWNIANA STAŁA

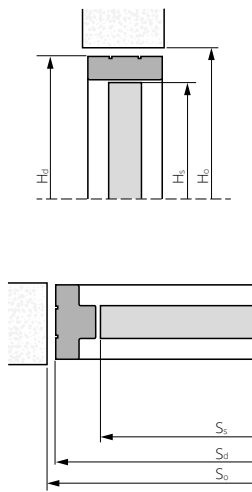

* w przypadku drzwi EI60 PLUS szerokość 120 mm

WYMIARY TECHNICZNE

Rodzaj drzwi	Typ ościeżnicy	Rozmiar	Ss	Hs	Sd	Hd	Sop Sc	Hop Hc	Sop z panelem	Hop z panelem	Sl	HI	So	Ho
DRZWI PRZECIWPÓŻAROWE	EI30 PLUS EI60 PLUS wersja przylgowa	drewniana	„60”	624	712	806	816	2121	2126	823	2130	740	2090	
			„70”	724	812	906	923			840				
			„80”	824	912	1006	1023			940				
			„90”	924	1012	1106	1123			1040				
			„90” plus	944	1032	1126	1143			1060				
			„100”	1024	1112	1206	1223			1140				
			„90”+„90”	924 936	1952	2046	2063			1980				
		„100”+„100”	1024 1036	2152	2246	2263	2180							
		metalowa regulowana	„60”	624	661	724	-	665*						
			„70”	724	761	824	-	765*						
	„80”		824	861	924	-	865*							
	„90”		924	961	1024	-	965*							
	„90” plus		944	981	1044	-	985*							
	„100”		1024	1061	1124	-	1065*							
	„90”+„90”		924 936	1899	1962	-	1905*							
	„100”+„100”	1024 1036	2099	2162	-	2105*								
	metalowa stała	„60”	624	660	704	-	680*							
		„70”	724	760	804	-	780*							
		„80”	824	860	904	-	880*							
		„90”	924	960	1004	-	980*							
		„90” plus	944	980	1024	-	1000*							
		„100”	1024	1060	1104	-	1080*							
		„90”+„90”	924 936	1898	1942	-	1920*							
	„100”+„100”	1024 1036	2098	2142	-	2120*								
	FR EI30	drewniana	„60”	624	712	806	816	2121	2126	823	2130	740	2090	
			„70”	724	812	906	923			840				
			„80”	824	912	1006	1023			940				
			„90”	924	1012	1106	1123			1040				
„90” plus			944	1032	1126	1143	1060							
„100”			1024	1112	1206	1223	1140							
„90”+„90”			924 936	1952	2046	2063	1980							
„100”+„100”		1024 1036	2152	2246	2263	2180								
FR EI30 dwustronna regulacja		drewniana	„60”	624	712	806	816	2121	2126	815	2125	740	2090	
			„70”	724	812	906	915			840				
	„80”		824	912	1006	1015	940							
EI30 Plus EI60 Plus wersja bezprzylgowa	drewniana	„60”	625	712	806	816	2121	2126	823	2130	740	2090		
		„70”	725	812	906	923			840					
		„80”	825	912	1006	1023			940					
		„90”	925	1012	1106	1123			1040					
		„90” plus	985	1072	1166	1176			1183		1100			
		„100”	1025	1112	1206	1223			1140					
		„90”+„90”	925 925	1930	2024	2041			1960					
	„100”+„100”	1025 1025	2130	2224	2234	2241	2160							
	metalowa regulowana	„60”	625	660	724	-	665*							
		„70”	725	760	824	-	765*							
„80”		825	860	924	-	865*								
„90”		925	960	1024	-	965*								
„90” plus		985	1020	1084	-	1025*								
„100”		1025	1060	1124	-	1065*								
„90”+„90”		925 925	1876	1940	-	1880*								
„100”+„100”	1025 1025	2076	2140	-	2080*									
metalowa stała	„60”	625	660	724	-	680*								
	„70”	725	760	824	-	780*								
	„80”	825	860	924	-	880*								
	„90”	925	960	1024	-	980*								
	„90” plus	985	1020	1084	-	1040*								
	„100”	1025	1060	1124	-	1080*								
	„90”+„90”	925 925	1876	1940	-	1896*								
„100”+„100”	1025 1025	2076	2140	-	2096*									
FR EI30 SR	drewniana	„60”	625	712	806	816	2121	2126	823	2130	740	2090		
		„70”	725	812	906	923			840					
		„80”	825	912	1006	1023			940					
		„90”	925	1012	1106	1123			1040					
		„90” plus	985	1072	1166	1176			1183		1100			
		„100”	1025	1112	1206	1223			1140					
DRZWI WEWNĘTRZNE WEJŚCIOWE	B-30 C-30 RC3	drewniana	880	792	880	974	2121	2126	984	2130	910	2090		
			980	892	980	1074			1084		1010			
			„90”	924	1012	1106			1116		1123		1040	
			„90” plus	944	1032	1126			1136		1143		1060	
	RC 3 INVEST	metalowa stała	„100”	1024	1112	1206	1216	2077	-	-	-	1140	2060	
			„80”	824	860	924	-		-	885				
			„90”	924	960	1024	-		-	985				
	RC4 RC4 EI30	metalowa stała	„90” plus	944	980	1044	-	-	1005					
			„100”	1024	1060	1124	-	-	1085					
			„80”	824	860	904	-	-	880*					
CERBER PLUS	drewniana stała	„90”	924	960	1004	-	-	980*						
		„90” plus	944	980	1024	-	-	1000*						
		„100”	1024	1060	1104	-	-	1080*						
	metalowa	„80”	818	895	988	998	2119	1001	2120	925				
		„90”	918	995	1088	1098		1101		1025				
RC 3 INVEST 37dB	metalowa	„90” plus	928	1005	1098	1108	2078	1111	-	1035				
		„100”	1018	1095	1188	1198		1201		1125				
		„80”	818	871	917	-		-		885				
		„90”	918	971	1017	-		-		985				
		„90” plus	928	981	1027	-		-		995				
RC 3 INVEST 37dB	metalowa	„100”	1018	1071	1117	-	-	1085						
		„80”	824	874	920	-	-	900						
		„90”	924	974	1020	-	-	1000						
		„90” plus	944	994	1040	-	-	1020						
„100”	1024	1074	1120	-	-	1100								

WYMIARY SKRZYDEŁ WEWNĄTRZLOKALOWYCH

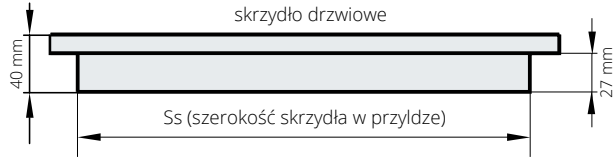

skrzydła przylgowe POL-SKONE pasują do wszystkich ościeżnic zgodnych z polskimi normami branżowymi

szerokość (Ss)					wysokość w przyldze
618	718	818	918	928*	2020 (mm)

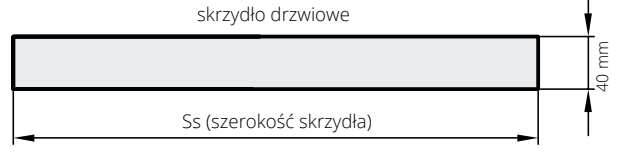
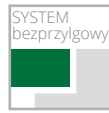

szerokość (Ss)					wysokość
625	725	825	925	950*	2040 (mm)

*szerokość „90 plus”

Pełny zakres wymiarowy drzwi wewnętrzzlokalowych z ościeżnicami – str. 210-231

WYSOKOŚĆ KLAMKI

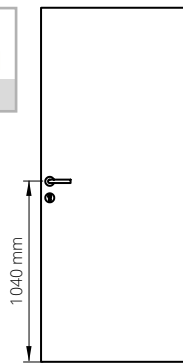

Wysokość klamki przy standardowej wysokości drzwi przylgowych – 1040 mm od dolnej krawędzi skrzydła

SYMETRIA PONAD WSZYSTKO UJEDNOLICONA WYSOKOŚĆ KLAMKI W SYSTEMIE PRZYLGOWYM I BEZPRZYLGOWYM

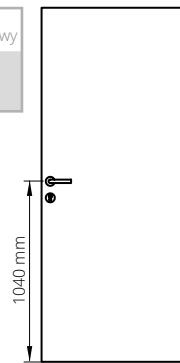

Wysokość klamki przy standardowej wysokości drzwi bezprzylgowych – 1040 mm od dolnej krawędzi skrzydła

drzwi jednoskrzydłowe przylgowe – kierunki otwierania

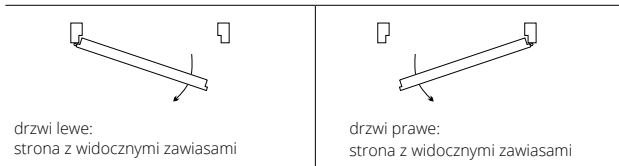

drzwi dwuskrzydłowe przylgowe – kierunki otwierania

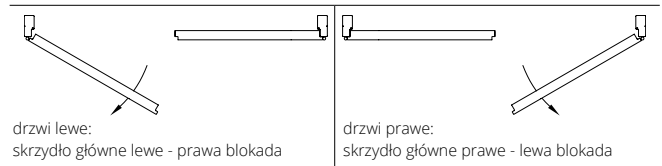

drzwi bezprzylgowe DUO – kierunki otwierania

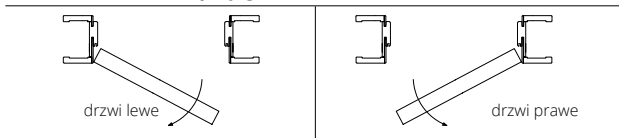

drzwi REVES – kierunki otwierania

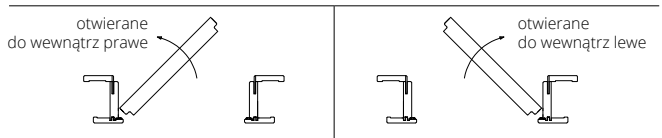

drzwi HARMONY – kierunki otwierania

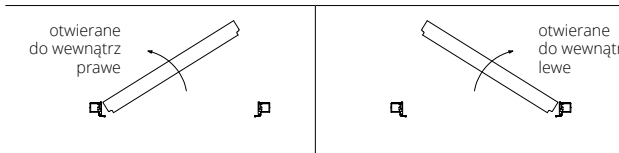

drzwi HARMONY – kierunki otwierania

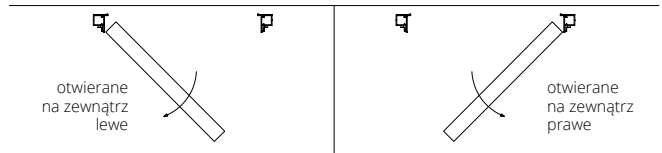

PRZEŚWIT MIĘDZY SKRZYDŁEM A PODŁOGĄ

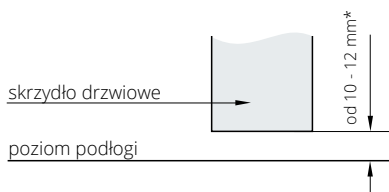

*dla skrzydeł HARMONY prześwit wynosi 7 mm

wersja z progim szwajcarskim (opcja)

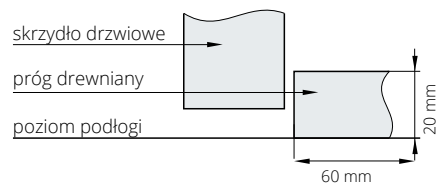

Wymiary dla drzwi wewnętrznych wejściowych oraz zewnętrznych znajdują się na stronach dedykowanych poszczególnym modelom drzwi.

KOLORYSTYKA

ECO TOP

Powierzchnia stanowiąca doskonale połączenie ceny oraz jakości, która zapewnia możliwości długotrwałego użytkowania w gospodarstwach domowych.

HIGH TOP

Powierzchnia o charakterystyce ECO TOP z dodatkowym efektem struktury prawdziwego drewna.

UNI MAT PLUS

Wzmocniona powierzchnia charakteryzująca się jedwabistą haptką oraz specjalną powłoką odporną na ślady po palcach.

LAMISTONE CPL

Powierzchnia z powłoką zabezpieczającą przed wycieraniem i działaniem środków chemicznych. Polecana do budynków użyteczności publicznej i stosowana w warunkach intensywnej eksploatacji stolarki drzwiowej np. w hotelach, biurach.

SILKSTONE

Powierzchnia o charakterystyce LAMISTONE CPL z dodatkowym, niepowtarzalnym efektem struktury prawdziwego drewna.

SILKSTONE CPL 0,5 mm

Powierzchnia o charakterystyce i odporności LAMINATU CPL 0,5 mm z dodatkowym, niepowtarzalnym efektem struktury prawdziwego drewna. Polecana do budynków użyteczności publicznej i stosowania w warunkach intensywnej eksploatacji stolarki drzwiowej np. w hotelach, biurach.

LAMINOWANE

Wysoce odporna powierzchnia polecana do budynków użyteczności publicznej i stosowana w warunkach intensywnej eksploatacji stolarki drzwiowej np. w hotelach, biurach. Dopuszczalna różnica w odcieniu skrzydeł i ościeżnic.

FORNIROWANE

Drzwi FORNIROWANE POL-SKONE pokryte są ekologicznym lakierem UV. Ma on zdecydowanie większą odporność na zarysowania i działanie światła od lakierów standardowych kładzionych nawet kilkuwarstwowo. Ze względu na naturalny charakter fornirów istnieje możliwość wystąpienia różnych ich odcieni i usłojenia.

MALOWANE

Ekologiczne farby akrylowe, kolory palet RAL i NCS* (oprócz metalicznych) - dopłata według tabeli kolorystycznej przy poszczególnych modelach.

ECO TOP

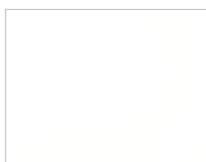

120 biały



121 dąb



132 orzech



141 dąb Salinas



158 dąb miodowy



160 dąb sonoma



161 dąb halif

HIGH TOP

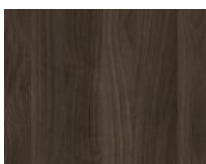

148 jesion kawowy

UNI MAT PLUS



640 grafite



641 titano

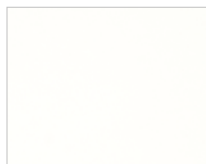

642 biały

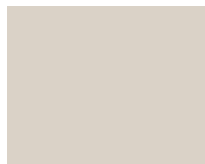

643 beż

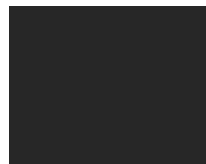

644 czarny



645 lava



646 stone



647 indigo



648 moss



649 sage

* kolory dostępne po konsultacji z Działem Handlowym

Rzeczywiste kolory mogą różnić się od zamieszczonych w ofercie. Dopuszczalna różnica w odcieniu skrzydeł, ościeżnic i ramek.

LAMISTONE CPL

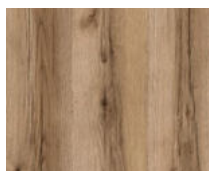

231 dąb halif

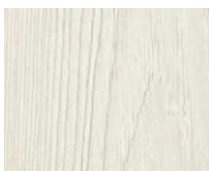

240 wiąz bielony V

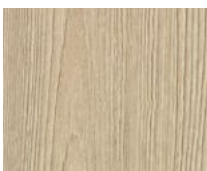

241 wiąz piaskowy V



242 wiąz szary V

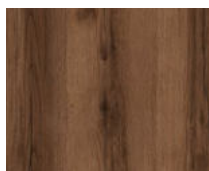

243 dąb delano



244 czarny



250 dąb terra

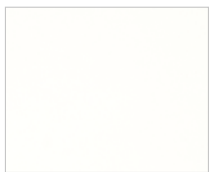

258 biały



260 biały dąb



263 orzech premium

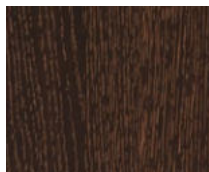

265 wenge



289 szary

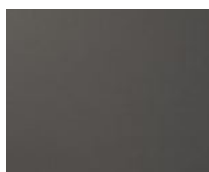

531 antracyt



232 orzech segato

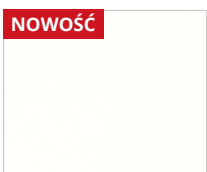

213 super biały



233 dąb Salinas

NOWOŚĆ

NOWOŚĆ

LAMISTONE CPL

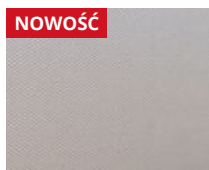

210 filo

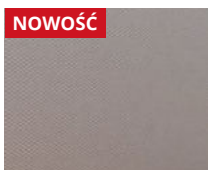

211 fibra

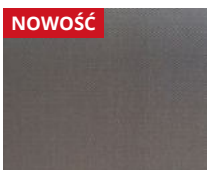

212 lino

NOWOŚĆ

NOWOŚĆ

NOWOŚĆ

nowa **unikalna powierzchnia** CPL 0,15 ze strukturą tkaniny lnianej przeplatanej metalicznym blaskiem

SILKSTONE



230 dąb gran

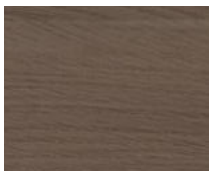

254 antracyt Royal H



255 jesion polski H



276 dąb polski



293 antracyt Royal

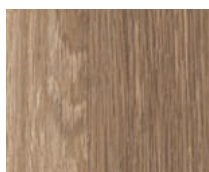

294 jesion Royal

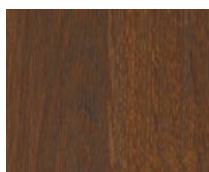

295 merbau Royal

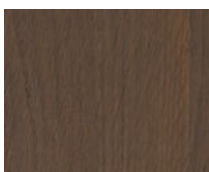

297 nugat Royal*

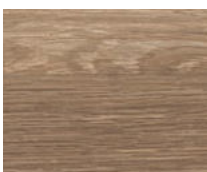

299 jesion Royal H

SILKSTONE CPL 0,5 mm*



976 dąb polski

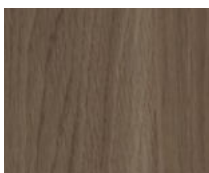

993 antracyt Royal

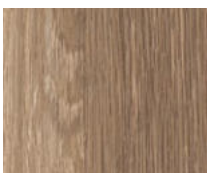

994 jesion Royal

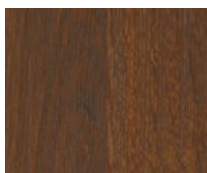

995 merbau Royal

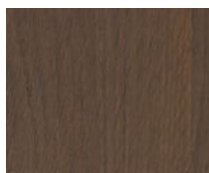

997 nugat Royal*

**LAMINOWANE
CPL 0,2 mm**

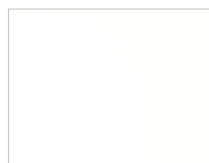

820 biały

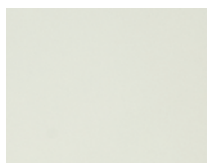

222 szary



225 dąb terra

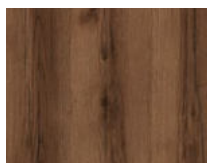

227 dąb delano



229 dąb



280 dąb halif

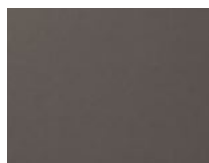

821 antracyt



844 czarny



849 industry 3**



863 orzech premium



228 orzech segato



833 dąb Salinas

**LAMINOWANE
CPL 0,5 mm***

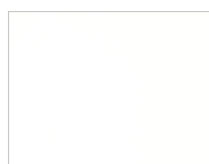

945 biały struktura



252 dąb



922 szary struktura

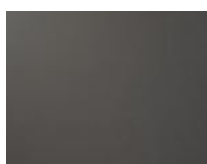

926 antracyt struktura



965 wenge



963 orzech premium



946 czarny struktura



961 dąb halif



933 dąb Salinas

**LAMINOWANE
CPL 0,7 mm***

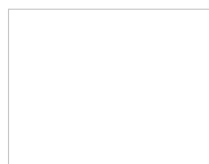

745 biały struktura



722 szary struktura



779 dąb

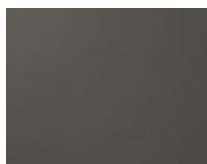

726 antracyt struktura



765 wenge



763 orzech premium



746 czarny struktura



761 dąb halif



733 dąb Salinas

**LAMINOWANE
HPL***



0010



0075



0077

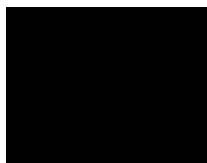

0080

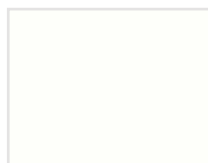

0085



0717



0730



0743



0747



0753

* kolory dostępne po konsultacji z Działem Handlowym

** kolory dostępne do wyczerpania zapasów

Rzeczywiste kolory mogą różnić się od zamieszczonych w ofercie. Dopuszczalna różnica w odcieniu skrzydeł, ościeżnic i ramek.

FORNIROWANE GRUPA A



312 limba



334 dąb europejski

FORNIROWANE GRUPA B

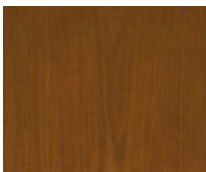

323 dąb rustikal



340 heban



351 marrone*

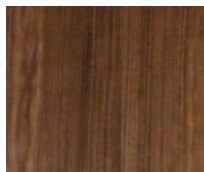

390 orzech naturalny

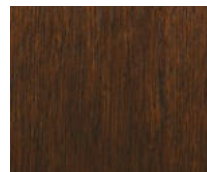

404 ciemny orzech



405 jasny orzech

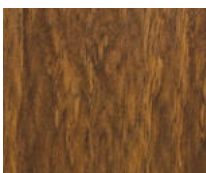

421 cappuccino

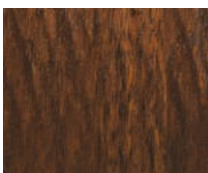

422 mokka



424 teak

FORNIROWANE GRUPA C



370 dąb bielony



311 jasny dąb*



313 dąb classic

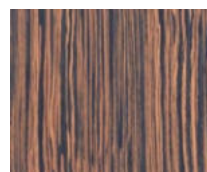

460 makassar

SILKWOOD



450 biały mat



451 czarny mat

MALOWANE

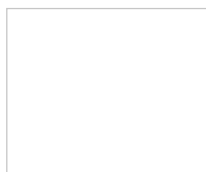

001 biały (RAL 9003)

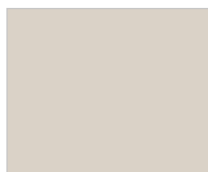

0M6 beż mat
(NCS S 2005 Y50R)

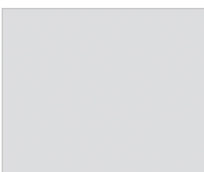

0M5 szary mat
(RAL 7047)



kolory palet RAL i NCS**

BLACK



002 czarny (RAL 9005)



0M7 sage mat
(NCS S 4010-G50Y)

* kolory dostępne po konsultacji z Działem Handlowym

** kolory NCS dostępne po konsultacji z Działem Handlowym

Wzorniki i karty kolorów dostępne w rynku należy traktować poglądowo. Mogą one nieznacznie różnić się od końcowego wymalowania i nie mogą stanowić podstawy reklamacji o ile kolor/ wymalowanie nie zostało wcześniej zatwierdzone w porozumieniu z producentem. W celu zweryfikowania rzeczywistego koloru należy zamówić/wykonać wymalowanie próbne.

PALETA RAL podział kolorów wg stopnia intensywności koloru (nie dotyczy ościeżnic metalowych). Paleta RAL ościeżnic metalowych – str. 223

GRUPA I dopłata wg tabeli dopłat

6020 7002 7042 8000 9000 9002 9003 9011 9017

GRUPA II dopłata wg tabeli dopłat

1000 1001 1002 1012 1014 1015 1020 4002 5001 5007 5008 5009 5010 5012 5015 5017 5019 5022 5024 6000 6001 6004 6007 6009 6012 6013 6014 6015 6021 6022 6026 6028 6029 6032 6034 7000 7001 7003 7004 7005 7006 7008 7009 7010 7011 7012 7013 7015 7022 7023 7024 7026 7030 7031 7032 7033 7034 7035 7036 7037 7038 7039 7040 7043 7044 7045 7046 7047 8001 8003 8007 8008 8011 8014 8015 8016 8017 8019 8022 8025 8027 8028 9001 9005 9010 9016 9018

GRUPA III dopłata wg tabeli dopłat

1011 1027 3009 3012 3014 3015 5004 5014 5018 5021 6002 6006 6010 6017 6018 6025 6027 6033 8004 8012 9004

GRUPA IV dopłata wg tabeli dopłat

1013 3007 4001 4003 4005 4008 4009 5000 5002 5003 5023 6003 6011 6019 6031 8024

GRUPA V dopłata wg tabeli dopłat

1003 1004 1005 1006 1007 1016 1017 1018 1019 1021 1023 1024 1028 1032 1033 1034 1037 2000 2001 2002 2003 2004 2008 2009 2010 2011 2012 3000 3001 3002 3003 3004 3005 3011 3013 3016 3017 3018 3020 3022 3027 3028 3031 4004 4006 4007 4010 5005 5011 5013 5020 6005 6008 6016 6024 6037 7016 7021 8002 8023

Rzeczywiste kolory mogą różnić się od zamieszczonych w ofercie. Dopuszczalna różnica w odcieniu skrzydeł, ościeżnic i ramek.

LAMINATY HPL

Laminat HPL, grubość 1 mm, struktura FH.

Kod laminatu UNI	Zbliżony odpowiednik RAL/NCS sugerowany nie jest w 100% zgodny	Ościeżnica drewniana i obrzeże; ościeżnica metalowa	Ościeżnica metalowa	dopłata	
				„60”-„100”	„110”-„120”
0010	RAL 1023	ościeżnica malowana, obrzeże malowane	RAL 1023, obrzeże malowane	wycena indywidualna w zależności od szerokości, wysokości i ilości sztuk drzwi	
0075	RAL 7037	ościeżnica malowana, obrzeże malowane	RAL 7037, obrzeże malowane		
0077	RAL 7024	ościeżnica malowana, obrzeże malowane lub opcja Lamistone 531, obrzeże antracyt	RAL 7024, obrzeże malowane		
0080	RAL 9005	ościeżnica malowana, obrzeże malowane lub opcja Lamistone 244, obrzeże czarne	RAL 9005, obrzeże malowane		
0085	RAL 9016	ościeżnica malowana, obrzeże malowane opcja Lamistone 258, obrzeże białe	RAL 9003, obrzeże malowane		
0717	RAL 5015	ościeżnica malowana, obrzeże malowane	RAL 5015, obrzeże malowane		
0730	RAL 7035/RAL 7047	ościeżnica malowana, obrzeże malowane lub opcja Lamistone 289, obrzeże szare	RAL 7035/RAL 7047, obrzeże malowane		
0743	RAL 7044	ościeżnica malowana, obrzeże malowane	RAL 7044, obrzeże malowane		
0747	RAL 7030	ościeżnica malowana, obrzeże malowane	RAL 7030, obrzeże malowane		
0753	RAL 7045	ościeżnica malowana, obrzeże malowane	RAL 7045, obrzeże malowane		

KOLOR UNI MAT PLUS	ODPOWIEDNIK RAL/NCS S (SUGEROWANY) NIE JEST W 100% ZGODNY
BIAŁY 642	RAL 9003
BEŻ 643	NCS S 2005 Y50R
GRAFITE 640	RAL 7024
TITANO 641	RAL 7037
LAVA 645	7013 lub 7006
STONE 646	RAL 1019
INDIGO 647	RAL 5011
MOSS 648	RAL 6012
SAGE 649	NCS S 4010 G50Y

MOŻLIWOŚĆ WYKONANIA OBRZEŻA W KOLORYSTYCE MALOWANE RAL LUB NCS
dotyczy drzwi laminowanych (dopłata do 1 szt.)

wycena indywidualna

LAMINATY HPL Z POWŁOKĄ ANTYBAKTERYJNĄ

Wszystkie laminaty HPL POLYREY SANITIZED poddawane są antybakteryjnej obróbce rdzenia srebrowo-jonowego, aby zapewnić im długotrwałe zachowanie właściwości antybakteryjnych, bardzo ważnych w branży zdrowotnej i gastronomicznej oraz w przestrzeni publicznej. Drzwi w wyjątkowej powłoce dedykowane są z myślą o **szpitalach i placówkach medycznych**.

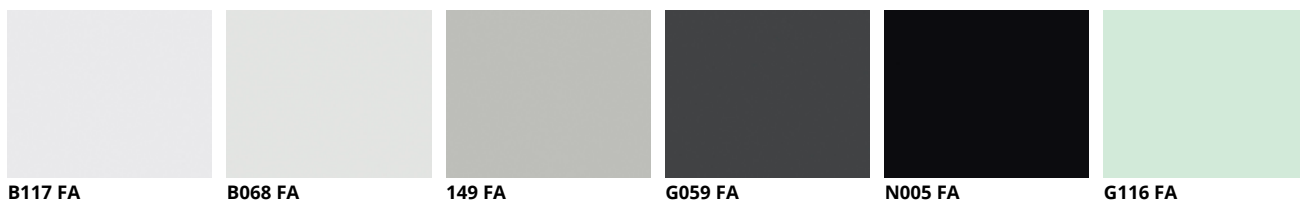

Kod laminatu UNI	Zbliżony odpowiednik RAL/NCS sugerowany nie jest w 100% zgodny	Ościeżnica drewniana i obrzeże; ościeżnica metalowa	Ościeżnica metalowa	dopłata do sztuki drzwi w powierzchni CPL 0,2 mm	
				„60”-„90”	„100”-„110”
B117 FA	RAL 9003	ościeżnica malowana, obrzeże malowane	RAL 9003, obrzeże malowane lub białe	wycena indywidualna w zależności od szerokości, wysokości i ilości sztuk drzwi	
B068 FA	RAL 9016	ościeżnica malowana, obrzeże malowane lub opcja LAMISTONE 258, obrzeże białe	RAL 9016, obrzeże malowane lub białe		
149 FA	RAL 7035	ościeżnica malowana, obrzeże malowane lub opcja LAMISTONE 289, obrzeże szare	RAL 7035/RAL 7047, obrzeże malowane		
G059 FA	RAL 7024	ościeżnica malowana, obrzeże malowane lub opcja LAMISTONE 531, obrzeże antracyt	RAL 7024, obrzeże malowane		
N005 FA	RAL 9005	ościeżnica malowana, obrzeże malowane lub opcja LAMISTONE 244, obrzeże czarne	RAL 9005, obrzeże malowane lub obrzeże czarne		
G116 FA	RAL 7035 / RAL 7047	ościeżnica malowana, obrzeże malowane lub opcja LAMISTONE 289, obrzeże szare	RAL 7035/RAL 7047, obrzeże malowane		

PARAMETRY STANDARDOWE DRZWI POL-SKONE

KLASA WYTRZYMAŁOŚCI MECHANICZNEJ			ANTYWŁAMANIOWOŚĆ				OGNIODPORNOŚĆ		DYMOSZCZELNOŚĆ	DŹWIĘKOIZOLACYJNOŚĆ				SPECJALISTYCZNE		TRWAŁOŚĆ MECHANICZNA			
klasa 2	klasa 3	klasa 4	klasa RC2	klasa RC3	klasa RC4	klasa C	EI30	EI60	Sa, S ₂₀₀	27 dB	32 dB	37 dB	42 dB	klimat klasa 3	RTG	20 000 cykli	50 000 cykli	100 000 cykli	200 000 cykli

WEWNĄTRZLOKALOWE

PLYTOWE	●	●	○	○	○	○	○	○	○	○	○	○	○	○	○	○	○	○	○	○
RAMIAKOWE	●	○	○	○	○	○	○	○	○	○	○	○	○	○	○	○	○	○	○	○
DECO INVEST JEDNOSKRZYDŁOWE	○	●	○	○	○	○	○	○	○	○	○	○	○	○	○	○	○	○	○	○
DECO INVEST DWUSKRZYDŁOWE	●	○	○	○	○	○	○	○	○	○	○	○	○	○	○	○	○	○	○	○

WEWNĘTRZNE WEJŚCIOWE

HARMONY INVEST	○	●	●	○	○	○	○	○	○	○	○	○	○	○	○	○	○	○	○	○
HARMONY INVEST PRO	○	●	●	○	○	○	○	○	○	○	○	○	○	○	○	○	○	○	○	○
B-30	○	○	●	○	●	○	○	●	○	●	○	○	○	○	○	○	○	○	○	○
C-30	○	○	●	○	●	○	○	●	○	●	○	○	○	○	○	○	○	○	○	○
CERBER PLUS RC2	○	●	○	●	○	○	○	○	○	○	○	○	○	○	○	○	○	○	○	○
RC3, RC3 INVEST	○	○	●	○	●	○	○	○	○	○	○	○	○	○	○	○	○	○	○	○
RC4	○	○	●	○	○	●	○	○	○	○	○	○	○	○	○	○	○	○	○	○
RC4 EI30	○	○	●	○	○	●	○	○	○	○	○	○	○	○	○	○	○	○	○	○
CERBER PLUS	○	●	○	○	○	○	○	○	○	○	○	○	○	○	○	○	○	○	○	○
RC3 INVEST 37 dB	○	○	●	○	●	○	○	○	○	○	○	○	○	○	○	○	○	○	○	○

TECHNICZNE

G46	●	○	○	○	○	○	○	○	○	○	○	○	○	○	○	○	○	○	○	○
FR EI30	○	●	○	○	○	○	○	○	○	○	○	○	○	○	○	○	○	○	○	○
FR EI30 SR	○	●	○	○	○	○	○	○	○	○	○	○	○	○	○	○	○	○	○	○
FR EI30 SR 42 dB	○	●	○	○	○	○	○	○	○	○	○	○	○	○	○	○	○	○	○	○
FR EI30 SR 42 dB DM	○	●	○	○	○	○	○	○	○	○	○	○	○	○	○	○	○	○	○	○
EI30 PLUS	○	●	○	○	○	○	○	○	○	○	○	○	○	○	○	○	○	○	○	○
EI60 PLUS	○	●	○	○	○	○	○	○	○	○	○	○	○	○	○	○	○	○	○	○
AKUSTIK SR 42 dB	○	○	●	○	○	○	○	○	○	○	○	○	○	○	○	○	○	○	○	○
SR 37 dB	○	○	●	○	○	○	○	○	○	○	○	○	○	○	○	○	○	○	○	○
TYP A	●	○	○	○	○	○	○	○	○	○	○	○	○	○	○	○	○	○	○	○
TYP B	●	○	○	○	○	○	○	○	○	○	○	○	○	○	○	○	○	○	○	○
TYP A DUO	●	○	○	○	○	○	○	○	○	○	○	○	○	○	○	○	○	○	○	○
TYP B DUO	●	○	○	○	○	○	○	○	○	○	○	○	○	○	○	○	○	○	○	○
HIGRO	●	○	○	○	○	○	○	○	○	○	○	○	○	○	○	○	○	○	○	○
GAMMA	○	●	○	○	○	○	○	○	○	○	○	○	○	○	○	○	○	○	○	○

* HARMONY INVEST PRO ODW

● dostępne ○ niedostępne ◐ opcjonalnie

NAJCZĘŚCIEJ STOSOWANE OŚCIEŻNICE

OŚCIEŻNICE REGULOWANE PRZYLGOWE



SYSTEM DIN

symbol	zakres [mm]	HIGH TOP	MALOWANE biały	MALOWANE szary, beż	BLACK czarny, sage
		LAMISTONE CPL			
		SILKSTONE			
		UNI MAT PLUS			
ZP2	95-120	529/650,67	791/972,93	891/1095,93	991/1218,93
ZP3	120-140	544/669,12	821/1009,83	921/1132,83	1021/1255,83
ZP4	140-160	558/686,34	839/1031,97	939/1154,97	1039/1277,97

SUGEROWANE OTWORY MONTAŻOWE	SZEROKOŚĆ		WYSOKOŚĆ
	typ	So	Ho
	„70”	776	2053
„80”	876		

Tolerancja wymiarów ±1mm

So – szerokość otworu montażowego

Ho – wysokość otworu montażowego

AQUA DIN

symbol	zakres [mm]	HIGH TOP	MALOWANE biały	MALOWANE szary, beż	BLACK czarny, sage
		LAMISTONE CPL			
		SILKSTONE			
		UNI MAT PLUS			
ZP2	95-120	635/781,05	949/1167,27	1049/1290,27	1149/1413,27
ZP3	120-140	653/803,19	985/1211,55	1085/1334,55	1185/1457,55
ZP4	140-160	670/824,10	1007/1238,61	1107/1361,61	1207/1484,61

SUGEROWANE OTWORY MONTAŻOWE	SZEROKOŚĆ		WYSOKOŚĆ
	typ	So	Ho
	„70”	776	2053
„80”	876		

Tolerancja wymiarów ±1mm

So – szerokość otworu montażowego

Ho – wysokość otworu montażowego



OŚCIEŻNICE REGULOWANE BEZPRZYLGOWE

SYSTEM DIN DUO

symbol	zakres [mm]	HIGH TOP	MALOWANE biały	MALOWANE szary, beż	BLACK czarny, sage
		LAMISTONE CPL			
		SILKSTONE			
		UNI MAT PLUS			
ZD4	95-120	924/1136,52	1185/1457,55	1285/1580,55	1385/1703,55
ZD5	120-140	936/1151,28	1197/1472,31	1297/1595,31	1397/1718,31
ZD6	140-160	952/1170,96	1213/1491,99	1313/1614,99	1413/1737,99

SUGEROWANE OTWORY MONTAŻOWE	SZEROKOŚĆ		WYSOKOŚĆ
	typ	So	Ho
	„70”	790	2075
„80”	890		

Tolerancja wymiarów ±1mm

So – szerokość otworu montażowego

Ho – wysokość otworu montażowego

AQUA DIN DUO

symbol	zakres [mm]	HIGH TOP	MALOWANE biały	MALOWANE szary, beż	BLACK czarny, sage
		LAMISTONE CPL			
		SILKSTONE			
		UNI MAT PLUS			
ZD4	95-120	1109/1364,07	1422/1749,06	1522/1872,06	1622/1995,06
ZD5	120-140	1123/1381,29	1436/1766,28	1536/1889,28	1636/2012,28
ZD6	140-160	1142/1404,66	1456/1790,88	1556/1913,88	1656/2036,88

SUGEROWANE OTWORY MONTAŻOWE	SZEROKOŚĆ		WYSOKOŚĆ
	typ	So	Ho
	„70”	790	2075
„80”	890		

Tolerancja wymiarów ±1mm

So – szerokość otworu montażowego

Ho – wysokość otworu montażowego

Pełna oferta ościeżnic przylgowych i bezprzylgowych dostępna na str. 210-231



OŚCIEŻNICE UKRYTE

HARMONY SYSTEM POL-SKONE

wymiary skrzydła i ilość zawiasów	do samodzielnego pomalowania (aluminium surowe)	aluminium anodowane	MALOWANE biały, szary, beż zawiasy białe BLACK czarny, sage zawiasy czarne
„60”-„80” x 2040/2050 mm (2 zawiasy kryte)	799/982,77	920/1131,60	920/1131,60
„90”-„100” x 2040/2050 mm (3 zawiasy kryte)	884/1087,32	1005/1236,15	1005/1236,15
„60”-„100” x 2140/2150 mm (3 zawiasy kryte)	1066/1311,18	1284/1579,32	1284/1579,32
„60”-„100” x 2240/2250 mm (3 zawiasy kryte)	1163/1430,49	1478/1817,94	1478/1817,94
„60”-„100” x 2340/2350 mm (4 zawiasy kryte)	1286/1581,78	1620/1992,60	1620/1992,60
„60”-„100” x 2440/2450 mm (4 zawiasy kryte)	1408/1731,84	1762/2167,26	1762/2167,26

SUGEROWANE OTWORY MONTAŻOWE	SZEROKOŚĆ			WYSOKOŚĆ		
	typ	So	Sd*	Sd**	Ho	Hd
	„70”	810	793	796		2090*
„80”	910	893	896		2100**	2092**

* drzwi otwierane na zewnątrz ** drzwi otwierane do wewnątrz

Tolerancja wymiarów ±1mm

Sd – szerokość drzwi po zewnętrznej stronie ościeżnicy

So – szerokość otworu montażowego

Hd – wysokość drzwi po zewnętrznej stronie ościeżnicy

Ho – wysokość otworu montażowego

Pełna oferta ościeżnic ukrytych dostępna na str. 11

CENA (zł)
netto/brutto
(VAT 23%)